

## РЕКОМЕНДУЕМЫЕ ЖИДКОСТИ И СМАЗОЧНЫЕ МАТЕРИАЛЫ

Описания		Емкость	Спецификации	
Масло двигателя	D27DTP	≈ 8,5 л	Сорт: Оригинальное моторное масло Ssangyong (Утверждено MB Sheet 229,1, либо 229,3, либо 229,31 для DSL/GSL ENG без CDPF) (Утверждено MB Sheet 229,31 для DSL ENG без CDPF) Вязкость: Список MB No. 224,1	
	D27DT	≈ 8,5 л		
	G32D	≈ 9,0 л		
Охлаждающая жидкость	D27DTP	11,0 ~ 11,5 л	Оригинальное масло Ssangyong Антифриз: SYC-1025 Антифриз : вода = 50:50	
	D27DT	11,0 ~ 11,5 л		
	G32D	11,5 ~ 12,0 л		
Жидкость автоматической коробки передач		≈ 8,0 л	Оригинальное масло Ssangyong (Shell AFT 134 или Fuchs AFT 134)	
Жидкость ручной коробки передач	2WD	≈ 3,4 л	Оригинальное масло Ssangyong (ATF DEXRON II)	
	4WD	≈ 3,6 л		
Жидкость корпуса редуктора	AWD	≈ 1,1 л	Оригинальное масло Ssangyong (ATF DEXRON II, III)	
	TOD	≈ 1,4 л		
	Part - Time	≈ 1,4 л		
Масло моста	Передний	Без IOP	≈ 1,4 л , ≈ 1,5 л	Оригинальное масло Ssangyong (SAE 80W/90, API GL-5)
		IOP	≈ 0,78 л	Оригинальное масло Ssangyong (Синтетическое масло Shell GL75W/90)
	Задний	Жесткий	≈ 2,0 л	Оригинальное масло Ssangyong (SAE 80W/90, API GL-5)
		IRS	≈ 1,5 л	Оригинальное масло Ssangyong (Синтетическое масло Shell GL75W/90)
Тормозная жидкость/жидкость для сцепления		По мере необходимости	Оригинальное масло Ssangyong (DOT4)	
Жидкость для механизма усилителя рулевого управления		≈ 1,0 л	Оригинальное масло Ssangyong (ATF DEXRON II, III) *TOTAL FLUIDE DA (см. главу 13)	





## ПРЕДИСЛОВИЕ

Настоящее руководство было подготовлено с целью познакомить вас с эксплуатацией и обслуживанием вашего нового автомобиля **REXTON II** и предоставить вам важную информацию по безопасности. Мы рекомендуем вам внимательно прочитать настоящее руководство и следовать содержащимся в нем рекомендациям, чтобы ваш автомобиль был безопасным и приносил вам только радость и не доставлял никаких проблем.

Если вам потребуется сервисное обслуживание, помните, что ваш дилер **SSANGYONG** знает ваш автомобиль лучше всего и заинтересован в том, чтобы вы были довольны.

Мы хотели бы воспользоваться этой возможностью, чтобы поблагодарить вас за то, что вы выбрали **REXTON II**, и чтобы заверить вас в том, что мы всегда заинтересованы в том, чтобы вы получали удовольствие от своего автомобиля.

Настоящее руководство следует считать неотъемлемой частью автомобиля и его необходимо передавать вместе с автомобилем в случае перепродажи.

 **SSANGYONG**  
Пьентек, Корея



## ВАЖНОЕ ПРИМЕЧАНИЕ

Пожалуйста, прочитайте настоящее руководство, и внимательно следуйте инструкциям.

Предупреждающие слова, такие как “ВНИМАНИЕ”, “ОСТОРОЖНО” и “ПРИМЕЧАНИЕ”, имеют особые значения.

### ВНИМАНИЕ

#### ВНИМАНИЕ

Знак **ВНИМАНИЕ** указывает на присутствие опасности, которая может привести к серьезной травме или гибели, если предупреждение игнорируется.

### ОСТОРОЖНО

#### ОСТОРОЖНО

Знак **ОСТОРОЖНО** указывает на присутствие опасности, которая может привести к легкой или средней травме или повреждению имущества, если предупреждение игнорируется.

### ПРИМЕЧАНИЕ

#### ПРИМЕЧАНИЕ

**ПРИМЕЧАНИЕ** указывает на информацию, которая будет полезна при обслуживании, а также на инструкции.

#### Об изменениях параметров продукта

Для достижения наивысшего уровня безопасности и качества мы совершенствуем наши автомобили, непрерывно продолжая научно-исследовательские и опытно-конструкторские работы. В результате, спецификации могут изменяться с целью улучшения без каких-либо предупреждений и, возможно, материал данного руководства покажется Вам не вполне соответствующим конкретно Вашему автомобилю.

Вся информация, все иллюстрации и все спецификации в настоящем руководстве основаны на последней информации о продукции, имевшейся в наличии на момент публикации.

Компания Ssangyong оставляет за собой право изменения спецификаций и конструкции в любое время без предупреждения, и не берет на себя никаких обязательств.

Настоящий автомобиль может не соответствовать стандартам или нормативным требованиям других стран. Прежде чем регистрировать данный автомобиль в другой стране, ознакомьтесь со всеми нормативными требованиями и при необходимости внесите необходимые корректировки.

Настоящее руководство описывает опции и варианты отделки, доступные на момент печати. Некоторые аксессуары из перечисленных могут быть недоступны для вашего автомобиля. При возникновении любых сомнений относительно любых опций или вариантов отделки свяжитесь с вашим дистрибьютором Ssangyong для получения информации по последним спецификациям.

\*: Звездочка в настоящем руководстве означает, что данный аксессуар не входит в комплектацию всех автомобилей (варианты в разных моделях, варианты двигателя, модели для определенных стран, опциональное оборудование, и т. д.).

Мы хотим подчеркнуть, что не оригинальные запчасти и аксессуары Ssangyong не проходили тестирование Ssangyong, и, несмотря на постоянный мониторинг продуктов на рынке, мы не можем гарантировать пригодность и безопасность этих продуктов при их установке в наши автомобили. Компания Ssangyong не несет никакой ответственности за ущерб, вызванный использованием не оригинальных запчастей и аксессуаров Ssangyong.

# ● ОГЛАВЛЕНИЕ ●

0. Общая информация .....	Раздел 0	0
1. Меры предосторожности .....	Раздел 1	1
2. Ключ зажигания, ключ дистанционного управления...	Раздел 2	2
3. Открывание и закрывание .....	Раздел 3	3
4. Внутренние выключатели.....	Раздел 4	4
5. Приборная панель .....	Раздел 5	5
6. Коробка передач и тормозная система .....	Раздел 6	6
7. Сиденья .....	Раздел 7	7
8. Ремни безопасности и подушки безопасности .....	Раздел 8	8
9. Система вентиляции, обогрева, кондиционирования и очистки воздуха .....	Раздел 9	9
10. Система турбокомпрессора .....	Раздел 10	10
11. Устройства для обеспечения комфорта.....	Раздел 11	11
12. Действия в чрезвычайных ситуациях .....	Раздел 12	12
13. Сервис и обслуживание .....	Раздел 13	13
14. Освещение и световая сигнализация .....	Раздел 14	14
15. Уход за автомобилем.....	Раздел 15	15
16. Индексный указатель .....	Раздел 16	16



# Общая информация

0

## ОГЛАВЛЕНИЕ

- РЕКОМЕНДУЕМЫЕ ЖИДКОСТИ И СМАЗОЧНЫЕ МАТЕРИАЛЫ ..... 0-2
- РАЗМЕРЫ ..... 0-3
- ТЕХНИЧЕСКИЕ ХАРАКТЕРИСТИКИ ..... 0-4
- ИДЕНТИФИКАЦИЯ АВТОМОБИЛЯ ..... 0-8

0

1

2

3

4

5

6

7

8

9

10

11

12

13

14

15

16

# РЕКОМЕНДУЕМЫЕ ЖИДКОСТИ И СМАЗОЧНЫЕ МАТЕРИАЛЫ

Описания		Емкость	Спецификации	
Масло двигателя	D27DTP	≐ 8,5 л	Сорт: Оригинальное моторное масло Ssangyong (Утверждено MB Sheet 229,1, либо 229,3, либо 229,31 для DSL/GSL ENG без CDPF) (Утверждено MB Sheet 229,31 для DSL ENG без CDPF) Вязкость: Список MB No. 224,1	
	D27DT	≐ 8,5 л		
	G32D	≐ 9,0 л		
Охлаждающая жидкость	D27DTP	11,0 ~ 11,5 л	Оригинальное масло Ssangyong Антифриз: SYC-1025 Антифриз : вода = 50:50	
	D27DT	11,0 ~ 11,5 л		
	G32D	11,5 ~ 12,0 л		
Жидкость автоматической коробки передач		≐ 8,0 л	Оригинальное масло Ssangyong (Shell AFT 3353 или Fuchs AFT 3353)	
Жидкость ручной коробки передач	2WD	≐ 3,4 л	Оригинальное масло Ssangyong (ATF DEXRON II)	
	4WD	≐ 3,6 л		
Жидкость корпуса редуктора	AWD	≐ 1,1 л	Оригинальное масло Ssangyong (ATF DEXRON III)	
	TOD	≐ 1,4 л		
	Part-Time	≐ 1,4 л		
Масло моста	Передний	Без IOP	≐ 1,4 л, ≐ 1,5 л	Оригинальное масло Ssangyong (SAE 80W/90, API GL-5)
		IOP	≐ 0,78 л	Оригинальное масло Ssangyong (Синтетическое масло Shell GL75W/90)
	Задний	Жесткий	≐ 2,0 л	Оригинальное масло Ssangyong (SAE 80W/90, API GL-5)
		IRS	≐ 1,5 л	Оригинальное масло Ssangyong (Синтетическое масло Shell GL75W/90)
Тормозная жидкость/жидкость для сцепления		По мере необходимости	Оригинальное масло Ssangyong (DOT4)	
Жидкость для механизма усилителя рулевого управления		≐ 1,0 л	Оригинальное масло Ssangyong (ATF DEXRON II, III) *TOTAL FLUIDE DA (см. главу 13)	

## ВНИМАНИЕ

- Используйте только жидкости и смазочные материалы, рекомендуемые Ssangyong.
- Не смешивайте масла и жидкости разных типов или марок. Это может привести к поломке.
- При доливке или замене жидкости следуйте установленному уровню.

D27DTP: дизельный двигатель объемом 2,7 литра повышенной мощности

D27DT: дизельный двигатель объемом 2,7 литра

G32D: бензиновый двигатель

Вид сверху

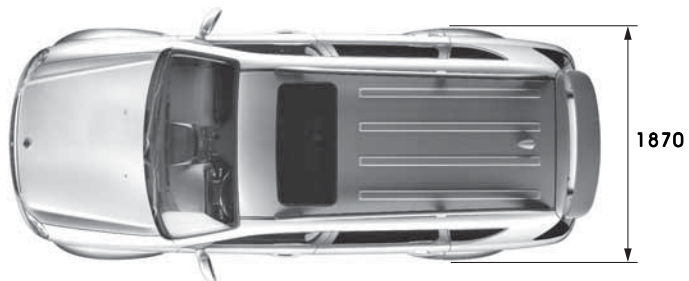

Вид спереди



Вид сверху

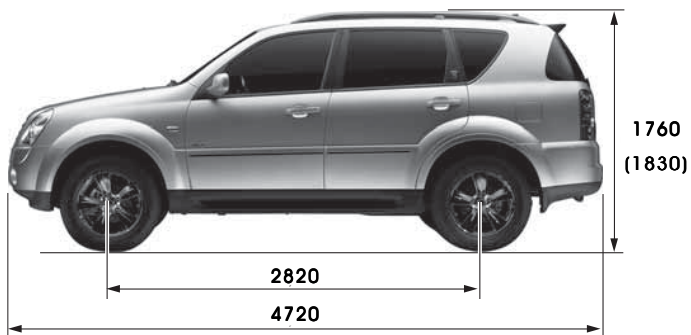

Вид сзади



0

1

2

3

4

5

6

7

8

9

10

11

12

13

14

15

16

\* ( ) : Опция

# ТЕХНИЧЕСКИЕ ХАРАКТЕРИСТИКИ (I)

\* ( ) : Опция, [ ] : 2WD, < > : CDPF, D27DTP: дизельный двигатель объемом 2,7 литра повышенной мощности, D27DT: Дизельное топливо 2,7, G32D: Бензиновый двигатель

	Показатели	D27DTP	D27DT	G32D		
0						
1	<b>Общие данные</b>	Общая длина (мм)	4720	←		
2		Общая ширина (мм)	1870	←		
3		Общая высота (мм)	1760 (1830)	←		
4		Полная масса автомобиля (кг)	2760	←		
5		Снаряженная масса автомобиля (кг)				
6		Автоматическая коробка передач	2099<2104>	2101	2088	
7		Механическая коробка передач	-	2088	-	
8		Топливо	Дизельное топливо	←	Бензиновый двигатель	
9		Емкость топливного бака (л)	80	←	←	
10		Минимальный радиус разворота	5,7m	←	←	
11		<b>Двигатель</b>	Число цилиндров / Коэффициент сжатия	5 / 17,5:1	5 / 18:1 (EURO IV 17,5:1)	6 / 10:1
12			Рабочий объем двигателя (см <sup>3</sup> )	2696	←	3199
13			Размещение распределительного вала	DOHC	←	←
14	Максимальная мощность					
15	Автоматическая коробка передач		186 PS / 4000 rpm <180 PS / 4000 rpm>	165 PS / 4000 rpm <161 PS / 4000 rpm>	220 PS / 6100 rpm	
16	Механическая коробка передач		-	165 PS / 4000 rpm	-	
17	Максимальный крутящий момент					
18	Автоматическая коробка передач		402 Nm / 1600~3000 rpm	340 Nm / 1800~3250 rpm	312 Nm / 4600 rpm	
19	Механическая коробка передач		-	340 Nm / 1800~3250 rpm	-	
20	Частота вращения холостого хода		750 ± 20 rpm	←	700 ± 50 rpm	
21	Система охлаждения	С водяным охлаждением / с принудительной циркуляцией	←	←		
22	Емкость бака для охлаждающей жидкости (л)	11,0 ~ 11,5	←	11,5 ~ 12,0		
23	Тип смазки	Шестерённый насос / с принудительной циркуляцией	←	←		

## ТЕХНИЧЕСКИЕ ХАРАКТЕРИСТИКИ (II)

Показатели			D27DTP	D27DT	G32D
<b>Двигатель</b>	Максимальный объем масла (л) (При поставке)		9,2	←	9,8
	Тип турбокомпрессора и охладителя		Турбокомпрессор, с воздушным охлаждением	←	–
<b>Механическая коробка передач</b>	Тип работы		–	Полудистанционное управление, напольный рычаг переключения передач	–
	Передаточное число	1-я	–	4,315	–
		2-я	–	2,475	–
		3-я	–	1,536	–
		4-я	–	1,000	–
		5-я	–	0,807	–
		Задняя	–	3,919	–
<b>Автоматическая коробка передач</b>	Модель		Электронная, 5-скоростная	←	←
	Тип работы		Напольный рычаг переключения передач	←	←
	Передаточное число	1-я	3,595	←	3,951
		2-я	2,186	←	2,423
		3-я	1,405	←	1,486
		4-я	1,000	←	1,000
		5-я	0,831	←	0,833
		Задняя 1-я	3,167	←	3,147
Задняя 2-я		1,926	←	1,930	

0

1

2

3

4

5

6

7

8

9

10

11

12

13

14

15

16



# ТЕХНИЧЕСКИЕ ХАРАКТЕРИСТИКИ (III)

\* ( ) Опция

	Показатели		D27DTP	D27DT	G32D	
0						
1	<b>Раздаточная коробка</b>	Модель	AWD	Отключаемая (TOD)	Отключаемая (AWD)	
2		Тип	С планетарной передачей	←	←	
3		Передаточное число	Высокая (4H)	–	1,000 : 1	←
4	Низкая (4L)		–	2,483 : 1	← (AWD: - )	
5	<b>Сцепление (механическая коробка передач)</b>	Тип работы	–	Гидравлический тип	–	
6		Тип диска	–	Сухое однодисковое	–	
7	<b>Рулевое управление с гидроусилителем</b>	Тип	Реечная передача	←	←	
8		Угол поворота	Внутренний	35,72°	←	←
9			Внешний	32,11°	←	←
10	<b>Передний мост</b>	Тип ведущего вала	С шаровыми шарнирами	←	←	
11		Тип картера моста	Тип IOP	Разъемный	Разъемный (Тип IOP)	
12	<b>Задний мост</b>	Тип ведущего вала	Полуразгруженного типа (С шаровыми шарнирами)	Полуразгруженного типа	Полуразгруженного типа (С шаровыми шарнирами)	
13		Тип картера моста	Разъемный (Тип IRS)	Разъемный	Разъемный (Тип IRS)	
14	<b>Тормоза</b>	Тип главного цилиндра	Тандемного типа	←	←	
15		Тип усилителя	С вакуумным усилителем	←	←	
16		Тип тормоза	Передние колеса	Дисковые	←	←
			Задние колеса	Дисковые	←	←
		Стояночный тормоз	Тип кабеля (EPB)	←	←	

# ТЕХНИЧЕСКИЕ ХАРАКТЕРИСТИКИ (IV)

\* ( ) Опция

Показатели		D27DTP	D27DT	G32D
<b>Подвеска</b>	Передняя подвеска	Поперечный рычаг подвески + цилиндрическая винтовая пружина	←	←
	Задняя подвеска неразрезного моста	5-рычажная + цилиндрическая пружина (Мультисоединение + цилиндрическая рессора) (EAS)	5-рычажная + цилиндрическая пружина	5-рычажная + цилиндрическая пружина (Мультисоединение + цилиндрическая рессора) (EAS)
<b>Кондиционер</b>	Хладагент (объем)	R - 134a / 720 ± 30g (R - 134a / 1120 ± 30g)	←	←
<b>Электрооборудование</b>	Тип батареи / емкость (В - Ач)	MF / 12 - 90	←	←
	Стартер (В - кВт)	12 - 2,2	←	12 - 1,8
	Генератор (В - А)	12 - 140 (12 - 120)	←	12 - 120

0

1

2

3

4

5

6

7

8

9

10

11

12

13

14

15

16

# ИДЕНТИФИКАЦИЯ АВТОМОБИЛЯ

0

## 1. Номер двигателя

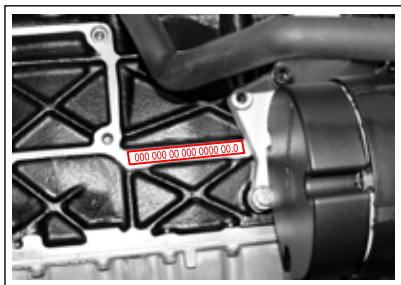

**Бензиновый двигатель:** Номер двигателя отштампован в донной части блока цилиндров со стороны впускного коллектора

1

2

3

4

5

6

7

8

9

10

11

12

13

14

15

16

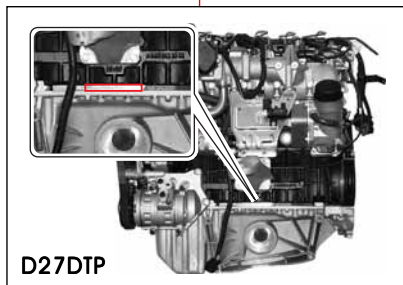

D27DTP

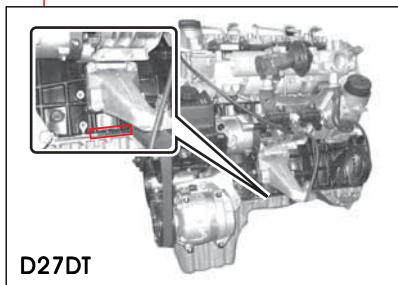

D27DT

**Дизельный двигатель (D27DTP, D27DT):** Номер двигателя проштампован в нижней части блока цилиндров за впускным коллектором.

## 2. Номер шасси

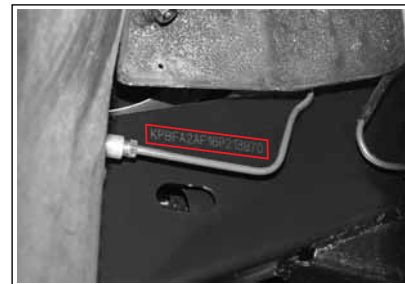

Номер шасси проштампован на раме за передним правым колесом.

### ПРИМЕЧАНИЕ

На раме автомобиля российской сборки серийный номер не указывается.

## 3. Идентификационная табличка

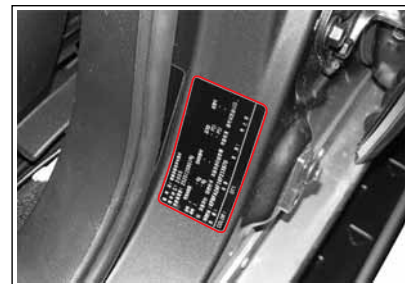

Идентификационная табличка находится на пороге двери водителя.





# Меры предосторожности

1

## ОГЛАВЛЕНИЕ

- ПЕРЕД НАЧАЛОМ ПОЕЗДКИ..... 1-2
- ЗАПУСК ДВИГАТЕЛЯ И НАЧАЛО ДВИЖЕНИЯ..... 1-5
- МЕРЫ ПРЕДОСТОРОЖНОСТИ..... 1-7
- ДИЗЕЛЬНЫЙ ДВИГАТЕЛЬ С ПРЯМЫМ ВПРЫСКОМ..... 1-13
- МЕРЫ ПРЕДОСТОРОЖНОСТИ, КАСАЮЩИЕСЯ НЕРАЗРЕШЕННЫХ ИЗМЕНЕНИЙ ИЛИ МОДИФИКАЦИЙ.... 1-16

0

1

2

3

4

5

6

7

8

9

10

11

12

13

14

15

16



## ПЕРЕД НАЧАЛОМ ПОЕЗДКИ (!)

### ЕЖЕДНЕВНАЯ ПРОВЕРКА

- Проверьте уровень моторного масла, тормозной жидкости и уровень жидкости в бачке стеклоомывателя.
- Проверьте натяжение приводных ремней и убедитесь, что их износ находится в пределах допустимого.
- Убедитесь в отсутствии утечек топлива под автомобилем.
- ※ Ежедневную проверку необходимо проводить каждый раз перед началом поездки.

### ПРОВЕРЬТЕ АВТОМОБИЛЬ СНАРУЖИ

1. Проверьте накачку и износ шин.
2. Проверьте уровень моторного масла и других жидкостей/масел в отсеке двигателя.
3. Протрите ветровое стекло и заднее стекло, боковые зеркала и зеркало заднего вида.
4. Убедитесь, что капот и задняя откидная дверь плотно закрыты.
5. Убедитесь, что в опасной зоне вокруг автомобиля нет препятствий.

### ПРОВЕРЬТЕ АВТОМОБИЛЬ ВНУТРИ

1. Убедитесь, что все двери, включая заднюю откидную дверь, плотно закрыты.
2. Отрегулируйте водительское сиденье, чтобы вам было удобно управлять автомобилем.
3. Отрегулируйте внутренние и наружные зеркала заднего вида.
4. Пристегните ремни безопасности и убедитесь, что остальные пассажиры также пристегнули свои ремни.
5. Проверьте работу стояночного тормоза.
6. Убедитесь, что все предупреждающие индикаторы работают при повороте ключа зажигания в положение "ON" (ВКЛ.).
7. Проверьте работу педали сцепления, педали газа и педали тормоза.
8. Убедитесь, что вокруг автомобиля нет препятствий.



## ПЕРЕД НАЧАЛОМ ПОЕЗДКИ (II)

### ПРОВЕРКА И РЕГУЛИРОВКА

- Перед началом движения убедитесь, что все двери, люк на крыше, задняя дверь и дверца горловины для топлива закрыты.
- Отрегулируйте водительское сиденье, подголовник и зеркала заднего вида так, чтобы вам было удобно управлять автомобилем.
- Не оставляйте в автомобиле вещи, которые мешают управлять автомобилем.



#### ОСТОРОЖНО

- Не кладите никакие предметы (например, жестяные банки) под ноги водителю, так как это может помешать при нажатии на педаль тормоза, сцепления или акселератора.
- Убедитесь, что напольный коврик прочно закреплен, а его толщина соответствует допустимой. В противном случае это может помешать вам нажимать на педали.

- Отрегулируйте внутренние и наружные зеркала заднего вида.



#### ОСТОРОЖНО

Не пытайтесь отрегулировать положение водительского сиденья, зеркал заднего вида или рулевого колеса во время движения. Все необходимые корректировки необходимо делать до начала движения.

- Водитель и пассажиры должны пристегнуть ремни безопасности до начала движения автомобиля.
- Поверните замок зажигания в положение "ON" и проверьте работу всех контрольных ламп, индикаторов и приборов (уровень топлива, спидометр, тахометр и др.).
- Проверьте работу педалей (тормоза, акселератора, сцепления).
- Убедитесь, что вокруг автомобиля нет препятствий.

0

1

2

3

4

5

6

7

8

9

10

11

12

13

14

15

16





## ПЕРЕД НАЧАЛОМ ПОЕЗДКИ (III)

### РЕКОМЕНДАЦИИ ПО ТОПЛИВУ

#### Дизельный двигатель

Используйте дизельное топливо с цетановым числом 45 или выше.

Если предлагаются два типа дизельного топлива, то применяйте зимнее или летнее в зависимости от температурных условий: при температуре выше – 7 °C летний сорт, а при температуре ниже – 7 °C зимний сорт.

#### Бензиновый двигатель

Топливо с недопустимо низким октановым числом может вызвать преждевременное зажигание (детонацию). Ssangyong не несет ответственности за понесенный в этом случае ущерб. Используйте бензин с октановым числом 95.



#### ОСТОРОЖНО

По поводу правильного октанового числа и других аспектов использования бензина проконсультируйтесь с Вашим дилером Ssangyong.



#### ОСТОРОЖНО

Возможно повреждение двигателя и системы выпуска.

- Не используйте этилированный бензин в автомобиле, работающем на неэтилированном топливе.
- Используйте топливо только с рекомендованным октановым числом.

Гарантийные обязательства на неисправности системы выпуска вследствие применения некачественного топлива не распространяются.

#### Не используйте топливо на основе метилового спирта.

Топлива, содержащие метанол (этиловый спирт), нельзя использовать в Вашем автомобиле. Данный вид топлива может ухудшить функционирование автомобиля и повредить компоненты топливной системы.

#### Поездки в зарубежные страны

Если Вы собираетесь водить свой автомобиль "Rexton II" в другой стране,

- Соблюдайте все правила регистрации и страхования.
- Выясните, какое топливо подходит для Вашего автомобиля.

#### Заправка автомобиля из бочек или бензохранилищ

В целях безопасности (особенно при использовании некоммерческих систем заправки) контейнеры с топливом, насосы и шланги должны быть надлежащим образом заземлены.

Может произойти разряд статического электричества при определенных атмосферных условиях и условиях подачи топлива, если незаземленные шланги (в особенности пластиковые) присоединены к бензонасосу.

Настоятельно рекомендуем использовать заземленные насосы с полностью заземленными шлангами; топливные контейнеры при выполнении любых операций по некоммерческой заправке также должны быть надлежащим образом заземлены.

## ЗАПУСК ДВИГАТЕЛЯ И НАЧАЛО ДВИЖЕНИЯ

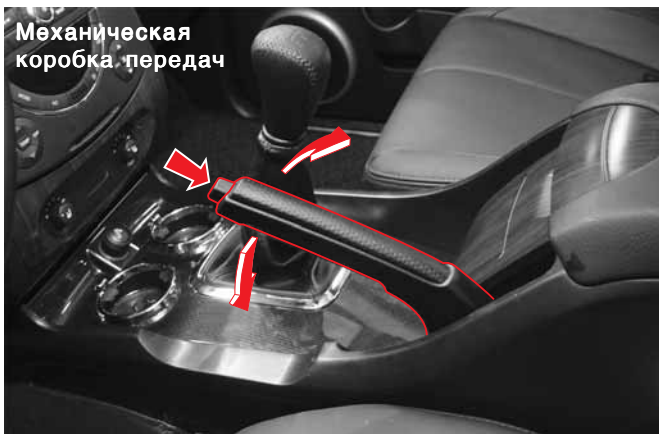

1. Поставьте машину на стояночный тормоз.
2. Убедитесь, что в опасной зоне вокруг автомобиля нет препятствий или людей.

### **!** ОСТОРОЖНО

В автомобилях с автоматической трансмиссией двигатель может быть запущен, только если рычаг селектора будет находиться в положении "P" или "N". В автомобилях с механической трансмиссией двигатель может быть запущен только при полностью выжатой педали сцепления.

Не поворачивайте ключ зажигания в положение "START" во время работы двигателя. Это может привести к серьезному повреждению механизмов стартера и маховика двигателя. В этом случае гарантийные обязательства на неисправности стартера и маховика двигателя не распространяются.

3. **Автомобиль с автоматической коробкой передач**  
Переместите рычаг селектора в положение "P" и нажмите на педаль тормоза.
- Автомобиль с механической коробкой передач**  
Переместите рычаг переключения передач в нейтральное положение и полностью нажмите на педаль сцепления и на педаль тормоза.

### **!** ВНИМАНИЕ

Отпускайте педаль тормоза, когда рычаг селектора находится в положении "P". Не нажимайте педаль акселератора.

0

1

2

3

4

5

6

7

8

9

10

11

12

13

14

15

16

0

1

2

3

4

5

6

7

8

9

10

11

12

13

14

15

16

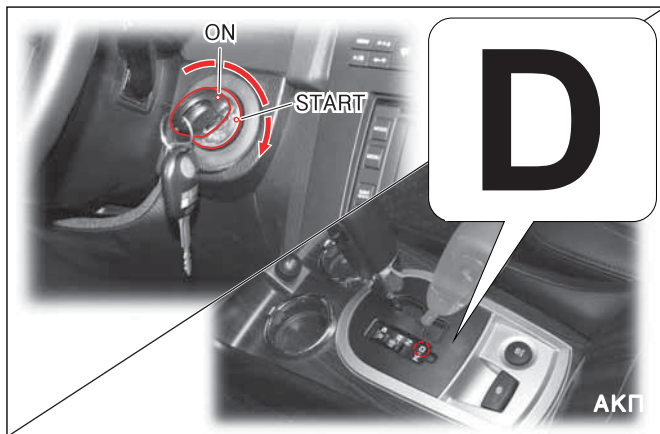

#### 4. • Автомобиль с дизельным двигателем

Вставьте ключ зажигания в замок и поверните его в положение "ON". Как только отключится индикатор разогрева (☼), поверните ключ в положение "START", чтобы запустить двигатель.

#### • Автомобиль с бензиновым двигателем

Поверните ключ зажигания в положение "ON" и проверьте свечение соответствующих предупредительных индикаторов.

5. Отпустите ключ, когда двигатель заработает. Если в вашем автомобиле используется механическая коробка передач, и если вы установили нейтральную передачу (N), вы можете отпустить педаль сцепления, когда двигатель заработает.

6. Разогрейте двигатель на холостом ходу (ниже -15°C: примерно 3 минуты).
7. Убедитесь, что в опасной зоне вокруг автомобиля нет препятствий или людей.
8. Снимите машину со стояночного тормоза.
9. • **Автомобиль с автоматической коробкой передач**  
Держите педаль тормоза нажатой и переместите рычаг в положение "D". Убедитесь, что включился датчик положения "D". Медленно отпустите педаль тормоза, чтобы начать движение.
- **Автомобиль с механической коробкой передач**  
Держите педаль тормоза и педаль сцепления нажатыми, установите рычаг переключения скоростей на первую скорость. Отпустите педаль тормоза и постепенно нажимайте педаль газа, медленно отпуская педаль сцепления, чтобы начать движение.

## Остановка двигателя

1. Держите педаль тормоза нажатой даже после того, как автомобиль остановится.
2. В автомобилях с автоматической коробкой передач: переведите рычаг селектора в положение "P".  
В автомобиле с механической коробкой передач: переведите рычаг переключения передач в положение нейтрали.
3. Поставьте машину на стояночный тормоз.
4. Извлеките ключ из замка зажигания.



## МЕРЫ ПРЕДОСТОРОЖНОСТИ (I)

### Ключ зажигания / Ключ дистанционного управления

1. Никогда не используйте дубликаты ключей, предоставленные кем-либо, кроме Ssangyong. Это может вызвать пожар в связи с перегрузкой электрической цепи.
2. Если вы потеряете ключи, замените весь набор ключей, чтобы предотвратить кражу автомобиля.
3. Оберегайте передатчик в ключе дистанционного управления от ударов и влаги.
4. Для замены разряженных батарей используйте только точно такие же батареи. Не меняйте полярность батарей. (Батарею в пульте дистанционного управления с функцией иммобилайзера заменить нельзя.)

### Система турбокомпрессора (Автомобиль с дизельным двигателем)

Если подача масла на блок подшипников турбокомпрессора прекращается, это приводит к заеданию компрессора. Для предотвращения заедания необходимо принять следующие меры.

1. После запуска двигателя дайте ему поработать в течение примерно 2 минут на холостом ходу (не нажимайте на педаль акселератора и не начинайте движение).
2. После смены моторного масла и масляного фильтра запустите двигатель и дайте ему поработать в течение примерно 2 минут на холостом ходу (не нажимайте на педаль акселератора и не начинайте движение).
3. Не глушите двигатель сразу же после движения с большой нагрузкой (например, после движения на высокой скорости или после продолжительного подъема). Дайте двигателю поработать в течение примерно 2 минут на холостом ходу, чтобы избежать преждевременного выхода из строя турбокомпрессора.

### Подушка безопасности

1. Не трогайте подушку безопасности руками или с помощью инструментов.
2. Система подушки безопасности дополняет ремень безопасности. Вы и ваши пассажиры всегда должны пристегивать ремни безопасности надлежащим образом, даже если в автомобиле имеется подушка безопасности.
3. Не помещайте никакие предметы в место расположения подушек безопасности. Эти предметы могут нанести вам травму при срабатывании подушки безопасности.
4. Система подушек безопасности должна пройти осмотр через 10 лет после установки вне зависимости от ее внешнего вида и других условий.
5. Ремонт систем подушек безопасности должен осуществляться только дилерами Ssangyong или авторизованными сервисными центрами Ssangyong.
6. Не проводите диагностику электрической цепи с помощью прибора для проверки цепей. Не пытайтесь модифицировать любые компоненты системы подушек безопасности, включая рулевое колесо, место установки подушек безопасности и крепления.
7. Никогда не устанавливайте детское автомобильное сиденье на переднем сиденье. Ребенок в детском автомобильном сиденье может быть серьезно травмирован подушкой безопасности в случае аварии.
8. Сработавшую подушку безопасности нужно снять с автомобиля и заменить новой.
9. После срабатывания подушки безопасности компоненты системы будут очень горячими, не прикасайтесь к ним, пока они не остынут.
10. Люди ростом менее 140 см должны сидеть на заднем сиденье.

0

1

2

3

4

5

6

7

8

9

10

11

12

13

14

15

16



## МЕРЫ ПРЕДОСТОРОЖНОСТИ (II)

### Опасные материалы

Не храните воспламеняющиеся предметы или зажигалки в перчаточном ящике и других местах автомобиля. В горячую погоду они могут взорваться и стать причиной пожара.

### Оригинальные запчасти

Всегда используйте для замены только оригинальные запчасти Ssangyong. Компания Ssangyong не несет никакой ответственности за ущерб, вызванный использованием не оригинальных запчастей и аксессуаров Ssangyong.

### Шины

1. Обязательно используйте шины одного размера и типа от одного производителя на всех колесах. В противном случае возможно повреждение трансмиссии.
2. Поддерживайте давление в шинах в соответствии с техническими данными.
3. Убедитесь, что запасные шины готовы к использованию в любое время. После установки запасной шины на колесо не следует ездить на большие расстояния. Вместо этого необходимо посетить ближайшего дилера или магазин шин, чтобы заменить запасную шину обычной шиной.
4. Всегда проверяйте поверхность шин на наличие повреждений и неравномерного износа, прежде чем садиться за руль. Заменяйте шины при необходимости.
5. Использование шин, отличающихся друг от друга, может вызвать высокое потребление топлива, увеличение тормозного пути, вибрацию корпуса автомобиля, сложности при рулевом управлении и ухудшение работы антиблокировочной тормозной системы.

### Электрический стеклоподъемник

1. Если на заднем сиденье сидит ребенок, когда вы открываете или закрываете окно в задней части автомобиля, убедитесь, что никакая часть тела ребенка не находится между окном и рамой окна.
2. При перевозке детей на заднем сиденье нажмите кнопки блокировки на задних дверях, чтобы заблокировать ручки задних дверей.
3. Убедитесь, что все части тела всех пассажиров (например, руки) находятся внутри автомобиля.
4. Когда вы закрываете окна, помните о требованиях безопасности.

### Уход за стеклянными поверхностями

1. Постарайтесь не повредить провод системы подогрева заднего стекла и разнесенную антенну при очистке заднего стекла.
2. Датчики дождя и датчики автоматического освещения установлены в средней верхней части ветрового стекла (при наличии). Если эти датчики загрязнены или закрыты покрытием, они могут не сработать.



## МЕРЫ ПРЕДОСТОРОЖНОСТИ (III)

### Автомобильные сиденья для детей

При перевозке младенцев или маленьких детей всегда необходимо использовать автомобильные сиденья для детей. Детское автомобильное сиденье должно соответствовать массе и росту вашего ребенка и должно правильно помещаться на сиденье автомобиля. Статистика показывает, что детям безопаснее на заднем сиденье, чем на переднем.



#### ВНИМАНИЕ

- При перевозке младенцев или маленьких детей всегда необходимо использовать детские автомобильные сиденья.
- НИКОГДА НЕ УСТАНАВЛИВАЙТЕ ДЕТСКИЕ АВТОМОБИЛЬНЫЕ СИДЕНЬЯ В РАЗВЕРНУТОМ ПОЛОЖЕНИИ НА ПЕРЕДНЕЕ СИДЕНЬЕ С ПОДУШКОЙ БЕЗОПАСНОСТИ.
- Ребенок в детском автомобильном сиденье, установленном в обратном положении на переднем сиденье, может быть сильно травмирован при срабатывании подушки безопасности. Устанавливайте детские автомобильные сиденья в обратном положении только на заднем сиденье.
- По возможности детские автомобильные сиденья в нормальном положении (лицом вперед) должны устанавливаться только на заднем сиденье. При их установке на переднем сиденье необходимо откинуть сиденье назад так далеко, как только это возможно.
- При установке детского автомобильного сиденья следуйте инструкциям производителя.
- Если детское автомобильное сиденье не используется, пристегните его ремнем безопасности или удалите из автомобиля.
- Не держите ребенка во время движения.
- Не разрешайте ребенку стоять или вставать на колени на сиденьях.
- Не допускайте ребенка в багажные отсеки во время движения автомобиля.



#### ВНИМАНИЕ

- Дети, выросшие из детских автомобильных кресел, должны сидеть на заднем сиденье и должны быть пристегнуты ремнем безопасности. Если на месте, где сидит ребенок, используется ремень через плечо, проходящий слишком близко к шее или лицу, пересадите ребенка таким образом, чтобы ремень проходил через его плечо.
- Учтите, что ремень безопасности с креплением в трех точках предназначен для людей ростом выше 140 см.

### Разогрев двигателя

1. Начало движения сразу же после запуска двигателя может привести к уменьшению срока службы двигателя. При наличии предпускового подогревателя прогрейте двигатель перед началом движения.
  2. Не перегревайте двигатель. Разогрейте двигатель до момента, пока не заработает датчик температуры охладителя.
  3. Чрезмерный перегрев двигателя повышает потребление топлива и уровень загрязнения воздуха. Оптимальное время разогрева составляет примерно 2 минуты.
- ※ Не увеличивайте обороты двигателя во время разогрева.

0

1

2

3

4

5

6

7

8

9

10

11

12

13

14

15

16



## МЕРЫ ПРЕДОСТОРОЖНОСТИ (IV)

### Управление автомобилем с автоматической коробкой передач

1. Держите педаль тормоза нажатой и переместите рычаг селектора в положение "D". Убедитесь, что на приборной панели зажглась лампочка "D".  
Медленно отпускайте педаль тормоза, чтобы привести машину в движение.
2. Во избежание возможного повреждения автоматической трансмиссии не трогайтесь с места резко и не ускоряйте автомобиль после установки рычага селектора в положение "D". Если вы едете в гору, переведите рычаг в положение "D" при нажатой педали тормоза и подождите пару секунд, пока на приборной панели не загорится индикатор "D".
3. Автомобиль может съезжать назад с горы, даже если рычаг установлен в положение "D". Поэтому всегда нажимайте педаль тормоза, если вам необходимо остановить автомобиль во время подъема.

### Меры предосторожности при движении

1. Не выключайте двигатель во время движения автомобиля. При этом будет отключены гидроусилитель руля и система усиления тормозов.
2. Не пытайтесь отрегулировать положение водительского сиденья, зеркал заднего вида или рулевого колеса во время движения. Все необходимые корректировки необходимо делать до начала движения.

3. Во время движения не нажимайте педаль тормоза при нажатой педали акселератора. В противном случае возможна задержка срабатывания педали акселератора. Этот симптом является средством безопасности для защиты двигателя автомобиля. Этот симптом можно устранить, нажав и отпустив педаль акселератора, когда педаль тормоза не нажата.
4. Не поворачивайте рулевое колесо резко. Это может привести к аварийной ситуации на дороге.

### Остановка и парковка автомобиля

1. Не оставляйте младенцев и детей без присмотра в автомобиле с закрытыми дверями. Они могут неожиданно привести автомобиль в движение. Они могут задохнуться, особенно в жаркую погоду.
2. Когда вы ставите автомобиль на стоянку на холмистой дороге, поставьте его на стояночный тормоз и установите под колеса подпорки. Установите рычаг селектора в положение "P" (в автомобилях с автоматической коробкой передач).
3. По возможности не останавливайтесь и не паркуйте автомобиль на крутом подъеме.
4. Не припарковывайте автомобиль в местах хранения или скопления сена, листья, бумаги, тряпок, масла и других легковоспламеняющихся материалов. Во время движения автомобиля глушитель и выхлопная труба разогреваются до высокой температуры; это может стать причиной возгорания, если рядом с автомобилем находятся воспламеняющиеся вещества.

### Огнетушитель

Будьте готовы использовать его в любой момент. Ознакомьтесь с использованием огнетушителя. Для получения дополнительной информации прочитайте наклейку на поверхности огнетушителя.



## МЕРЫ ПРЕДОСТОРОЖНОСТИ (V)

### Меры предосторожности при перевозке детей или пожилых людей

- Не оставляйте новорожденных, маленьких детей или пожилых людей одних в автомобиле. Если они случайно задействуют какие-либо механизмы автомобиля, возможно, произойдет несчастный случай. Кроме того, летом в автомобиле с закрытыми дверями и окнами температура начинает повышаться, поэтому при нахождении в нем пассажиров они могут задохнуться.
- Запрещается сажать маленьких детей, новорожденных и беременных женщин на переднее пассажирское сидение, оборудованное подушкой безопасности. Для них удар при срабатывании подушки безопасности может быть смертельным или стать причиной тяжелых травм.
- Рекомендуется держать элементы управления автомобилем (например, ключ зажигания) вне досягаемости детей, чтобы не допустить повреждения автомобиля и предотвратить возможные несчастные случаи.

### Не высовывайте руки, голову и другие части тела из окна автомобиля.

Не высовывайте руки и другие части тела из окна и из люка во время движения или во время парковки автомобиля. Вы можете получить травму от столкновения с другими автомобилями или от удара о невидимые препятствия.

### Меры предосторожности при использовании электрического стеклоподъемника

- При закрывании окон пассажирских дверей с места водителя не забывайте о безопасности. Закрывающееся окно может зажать части тела.
- При перевозке детей на заднем сиденье заблокируйте кнопки задних окон.
- Не высовывайте из окна автомобиля руки и другие части тела.

### Сон в автомобиле

- Запрещается спать в припаркованном автомобиле с закрытыми окнами. Если заснуть в автомобиле, в котором работает кондиционер или обогреватель, и в котором закрыты все окна, из-за нехватки воздуха можно задохнуться.
- В случае засыпания в замкнутом пространстве с работающим двигателем вы также подвергаете себя риску задохнуться выхлопными газами.
- Во сне вы можете случайно задействовать рычаг селектора или нажать педаль акселератора, что также может стать причиной аварии.
- Во время сна в автомобиле с работающим двигателем вы можете случайно нажать педаль акселератора, в результате чего может произойти перегрев двигателя и случится пожар.

0

1

2

3

4

5

6

7

8

9

10

11

12

13

14

15

16





## МЕРЫ ПРЕДОСТОРОЖНОСТИ (V)

### Время от времени отдыхайте.

- Не рекомендуется находиться за рулем в течение продолжительного времени. В случае длительной поездки вы можете начать засыпать за рулем, что может стать причиной аварии. В целях безопасности рекомендуется отдыхать каждые 2 часа.

### Запрещается употреблять алкоголь и наркотические вещества!

- Нахождение за рулем в состоянии алкогольного или наркотического опьянения строго запрещено. В таком состоянии водитель не может адекватно реагировать на происходящее и представляет опасность для всех участников дорожного движения. Вождение в состоянии опьянения также является административным правонарушением.

### Не начинайте движение, если одна из дверей открыта.

- Не начинайте движение с открытой задней дверью. В противном случае вы можете задохнуться выхлопными газами.
- При движении автомобиля с открытой задней дверью незакрепленные предметы в салоне могут стать причиной аварии.
- При движении автомобиля с открытыми дверями пассажира может выбросить из автомобиля, и он может получить серьезные травмы.

- При движении всегда блокируйте все двери. Двери могут открываться случайно или их могут открыть дети посредством нажатия на ручки. Это может стать причиной серьезных несчастных случаев.

### Проверка при выходе из автомобиля на наличие на дороге других автомобилей, движущихся сзади

При выходе из автомобиля убедитесь, что сзади и сбоку от него нет других автомобилей и пешеходов. Автомобили или мотоциклы, движущиеся сзади, могут врезаться в открываемую вами дверь, если вы не будете соблюдать осторожность.

### При посадке в автомобиль с 7 сиденьями

Если сиденья третьего ряда заняты пассажирами, равномерно распределите багаж в салоне.

### Пользуйтесь только услугами дилера или авторизованного сервисного центра Ssangyong.

Ремонт и проверка автомобиля должна осуществляться только в дилерских точках или авторизованных сервисных центрах Ssangyong. Наша гарантия не распространяется на ремонт, выполненный на других станциях технического обслуживания. Гарантия также не распространяется на устранение проблем, возникших в результате такого ремонта.



## МЕРЫ ПРЕДОСТОРОЖНОСТИ ПРИ ИСПОЛЬЗОВАНИИ ДИЗЕЛЬНОГО ДВИГАТЕЛЯ С ПРЯМЫМ ВПРЫСКОМ (I)

### Дизельный двигатель с прямым впрыском (DI)

По сравнению с дизельными двигателями с непрямым впрыском (IDI), где используются механические системы впрыскивания топлива, в дизельных двигателях с прямым впрыском используются электронные системы контроля объема впрыскиваемого топлива и времени впрыскивания. Этот усовершенствованный механизм позволяет повысить выходную мощность и уменьшить токсичность отработавших газов. (СО, НС, Nоx...). Поскольку дизельные двигатели с прямым впрыскиванием работают под высоким давлением (1600 бар), разборка, модифицирование или ремонт двигателя не в условиях авторизованного сервисного центра Ssangyong могут привести к загрязнению системы и неправильному функционированию. В этом случае гарантийные обязательства на неисправности топливной системы не распространяются.

### Предупреждение о недопустимости использования топлива ненадлежащего качества

Топливная система автомобиля с дизельным двигателем, оснащенной системой прямого впрыска, имеет детали, изготовленные с прецизионной точностью. Использование дизельного топлива с высоким содержанием серы может нанести элементам топливной системы серьезный вред и повлечь преждевременный их износ. Производитель/импортер рекомендует использовать только дизельное топливо ЕВРО, производимое в соответствии со стандартом ГОСТ Р 52368-2005 (ЕН 590:2004). В случае эксплуатации автомобиля с применением топлива иного (худшего) качества, производитель/импортер не гарантирует работоспособности силового агрегата и не несет ответственности за любые последствия возникающих неисправностей. Убедительно просим быть ВНИМАТЕЛЬНЫМ при выборе заправляемого топлива, претензии владельца, основанные на случаях отказа

двигателя, могут быть отклонены, если при эксплуатации автомобиля использовалось топливо нерекomenдованного качества.

### Режим безопасности системы

В случае возникновения ошибки в системах автомобиля электронные блоки управления активируют режим безопасности для поддержания рабочего состояния и предотвращения поломки агрегатов. В этом режиме мощность двигателя может быть понижена или двигатель может заглохнуть. В этом случае автомобиль должен проверить дилер Ssangyong или авторизованный сервисный центр Ssangyong.



### ОСТОРОЖНО

Для получения информации по октановым числам, а также по использованию топлива обратитесь к дилеру Ssangyong.

0

1

2

3

4

5

6

7

8

9

10

11

12

13

14

15

16



## МЕРЫ ПРЕДОСТОРОЖНОСТИ ПРИ ИСПОЛЬЗОВАНИИ ДИЗЕЛЬНОГО ДВИГАТЕЛЯ С ПРЯМЫМ ВПРЫСКОМ (II)

### Режим безопасности системы

В случае возникновения ошибки в системах автомобиля электронные блоки управления активируют режим безопасности для поддержания рабочего состояния и предотвращения поломки агрегатов. В этом режиме мощность двигателя может быть понижена или двигатель может заглохнуть. В этом случае автомобиль должен проверить дилер Ssangyong или авторизованный сервисный центр Ssangyong.

### Дополнительное устройство подогрева

#### - FFH (автономный предпусковой подогреватель)

Это дополнительный подогреватель топливного типа, он позволяет увеличить температуру охлаждающей жидкости двигателя перед его запуском.

#### - PTC (электрический обогреватель воздуха)

Это дополнительный подогреватель электрического типа, он устанавливается в климатической установке салона и позволяет увеличивать температуру воздуха в салоне, если двигатель еще не прогрелся до рабочей температуры.

### Работа топливного подогревателя

Система FFH работает в течение не более 2 минут с целью сжигания остатков топлива в системе при остановке двигателя во время работы.

Таким образом, если система FFH работает в течение некоторого времени после остановки двигателя, то это не является неисправностью.

На начальном этапе работы топливный насос издает работающий звук, а подогреватель FFH испускает белый дым. Это нормальное состояние при подаче топлива в топливную линию FFH.

### Индикатор проверки двигателя



Индикатор проверки двигателя на приборной панели включается, когда не работает топливная система или электронные системы двигателя. В результате этого мощность двигателя может быть понижена или двигатель может заглохнуть. В этом случае

необходимо обратиться к ближайшему дилеру Ssangyong или в авторизованный сервисный центр Ssangyong.

### При загорании ламп (для автомобилей, укомплектованных каталитическим фильтром твердых частиц выхлопа дизельных двигателей - CDPF)

При накоплении определенного количества твердых частиц внутри каталитического фильтра твердых частиц выхлопа дизельных двигателей (CDPF), эти частицы автоматически сжигаются (процесс регенерации). Однако такая регенерация может не выполняться в некоторых условиях эксплуатации. В этом случае загорается индикаторная лампа двигателя CHECK (ПРОВЕРИТЬ). Таким образом, лампа информирует водителя о том, что необходимо выполнить действия для восстановления правильной регенерации фильтра.



## МЕРЫ ПРЕДОСТОРОЖНОСТИ ПРИ ИСПОЛЬЗОВАНИИ ДИЗЕЛЬНОГО ДВИГАТЕЛЯ С ПРЯМЫМ ВПРЫСКОМ (II)

При загорании лампы CHECK (ПРОВЕРИТЬ) поднимите скорость движения автомобиля выше 50 км/ч на 15–20 минут для регенерации фильтра CDPF. Когда количество твердых частиц опустится до определенных частиц, индикаторная лампа CHECK (ПРОВЕРИТЬ) погаснет.

### Каталитический фильтр твердых частиц выхлопа дизельных двигателей (CDPF)

Термин CDPF является составным словом, обозначающим Катализатор окисления дизельного топлива (DOC) и фильтр твердых частиц дизельного топлива (DPF), которые являются устройствами дополнительной обработки выхлопных газов.

### Индикатор водоотделителя топливной системы



Когда уровень воды внутри водосборника топливного фильтра превышает определенный уровень, включается этот индикатор и раздается звуковой сигнал. Кроме того, уменьшается мощность двигателя. В этом случае необходимо немедленно заглушить двигатель и слить воду из топливного фильтра. Дополнительную информацию можно найти в главе 5 настоящего руководства, озаглавленной "Слив воды из топливного фильтра".

### Ситуации, когда необходим насос для подкачки топлива



1. При полном потреблении топлива.
  2. После слива воды из топливного фильтра.
  3. После замены топливного фильтра.
- В этом случае сожмите грушу насоса ручной подкачки несколько раз, пока насос для подкачки не станет жестким, что означает, что насос полностью заполнен. Затем запустите двигатель.



### ВНИМАНИЕ

- При включении индикатора проверки двигателя немедленно прекратите движение и для проверки двигателя обратитесь к дилеру или в авторизованный сервисный центр Ssangyong.
- Заглушите двигатель и слейте воду из топливного фильтра и водоотделителя сразу же после того, как загорится индикатор водоотделителя.
- Если вы продолжите движение при включенном индикаторе, это может привести к серьезному повреждению топливной системы двигателя.



## МЕРЫ ПРЕДОСТОРОЖНОСТИ, КАСАЮЩИЕСЯ НЕРАЗРЕШЕННЫХ ИЗМЕНЕНИЙ ИЛИ МОДИФИКАЦИЙ (I)

Запрещается вносить изменения в конструкцию автомобиля.

Если в конструкцию автомобиля внесены неразрешенные изменения, компания не несет ответственности за ремонт модифицированных узлов и деталей даже в течение гарантийного срока. Действие гарантии также не распространяется на устранение неисправностей других деталей, возникших в результате модификации.

Купленный вами автомобиль оснащен большим количеством прецизионных деталей, которые прошли большое количество испытаний и тестов. Эти детали взаимосвязаны на системном уровне. Поэтому, если любая из этих деталей подвергается модификации, они могут быть повреждены вследствие повышения нагрузки или ухудшения их эксплуатационных показателей, что может привести к непоправимому повреждению автомобиля и стать причиной летального исхода.

Запрещается проводить несанкционированную модификацию привода, включая двигатель, для того чтобы улучшить эксплуатационные показатели автомобиля и его внешний вид.

- Запрет на внесение изменений в конструкцию двигателя и деталей системы выпуска отработавших газов

Несанкционированное изменение предустановленных значений в системе подачи топлива, системе впуска, выпуска отработавших газов и электрической системе, а также замена или добавление дополнительных деталей является незаконным и может значительно сократить срок службы автомобиля.

В частности, переоборудование топливной системы автомобиля для работы его на сжиженном нефтяном газе может серьезно ухудшить эксплуатационные качества и срок службы автомобиля. При этом гарантия перестает распространяться как на двигатель, так и на трансмиссию и на регулировку передних колес.

В случае установки колпаков на колеса для улучшения внешнего вида шин, тепло, выделяемое в результате трения во время торможения, может значительно ухудшить эксплуатационные показатели и вызвать снижение эффективности тормозной системы и эффект "паровой пробки".

Запрещается вносить изменения в аудиосистему автомобиля и устанавливать дополнительные электронные устройства, такие как оборудование для беспроводного общения по телефону, камеру помощи при парковке, телевизор с жидкокристаллическим экраном и устройство дистанционного запуска двигателя.

Электрическая система автомобиля содержит цепи и предохранители, рассчитанные на установку стандартного электрического и электронного оборудования. В случае добавления дополнительных устройств или цепей с одновременным использованием нескольких существующих, электрические или электронные устройства могут получить повреждение в результате чрезмерной нагрузки и вызвать пожар. Кроме того, при сверлении, необходимом для установки устройств, например антенны, может быть поврежден защитный слой, и автомобиль начнет ржаветь.



## МЕРЫ ПРЕДОСТОРОЖНОСТИ, КАСАЮЩИЕСЯ НЕРАЗРЕШЕННЫХ ИЗМЕНЕНИЙ ИЛИ МОДИФИКАЦИЙ (II)

**Не используйте нестандартные шины, колеса и другие детали.**

Установка нестандартных шин, например, более широких, может стать причиной износа трансмиссии или других деталей, подверженных трению. Кроме того, возможно увеличение расхода топлива, тормозного пути, вибрации автомобиля и уменьшение усилия на рулевом колесе, что может снизить эксплуатационные показатели автомобиля. Возможна неправильная работа спидометра и одометра. В автомобилях с автоматической коробкой передач возможны толчки при переключении передач.

**Не используйте дубликат ключа.**

Использование дубликата ключа может стать причиной неисправности замка зажигания и задержки перед возвращением электродвигателя зажигания в исходное положение. В этом случае возможно повреждение и пожар вследствие недопустимо длительной работы стартера.

**Запрещается устанавливать люк или цветные стекла на ваше усмотрение.**

В случае установки люка путем вырезания отверстия в крыше в дальнейшем место выреза будет подвержено коррозии. Установка цветных стекол окон для защиты от ультрафиолетового излучения и улучшения внешнего вида может стать причиной протечек и других проблем.

**Запрещается устанавливать на автомобиль дуги защиты бампера, имеющиеся в продаже.**

При установке защиты для бампера, имеющейся в продаже, возможны проблемы при остановке и парковке вследствие увеличения длины автомобиля, увеличение расхода топлива вследствие увеличения массы автомобиля и коррозия в местах отверстий для крепления защиты. Кроме того, вследствие отсутствия амортизаторов в защите бампера даже столкновение на малой скорости может иметь гораздо более серьезные последствия по сравнению с автомобилем, конструкция которого не была изменена.

**Запрещается вносить изменения в конструкцию днища и заменять сиденья на ваше усмотрение.**

- Замена покрытия днища водонепроницаемым материалом  
Для облегчения чистки салона автомобиля водители иногда заменяют оригинальное покрытие водонепроницаемым материалом после снятия сидений. Однако это может стать причиной повреждения разнообразных блоков электронной системы управления и проводки. Это также может повлиять на работу ползьев сиденья, которые обеспечивают его продольное движение. В этом случае система блокировки сидений может работать неправильно, что может привести к серьезной аварии, если, например, незакрепленное сиденье отклонится вперед или назад при движении на подъеме или на спуске.
- Замена старых сидений новыми или установка чехлов сидений.

0

1

2

3

4

5

6

7

8

9

10

11

12

13

14

15

16



## МЕРЫ ПРЕДОСТОРОЖНОСТИ, КАСАЮЩИЕСЯ НЕРАЗРЕШЕННЫХ ИЗМЕНЕНИЙ ИЛИ МОДИФИКАЦИЙ (III)

- Существуют несколько чехлов для сидений в зависимости от роли и функции в автомобилях одного типа.

При замене сидений новыми возможно изменение системы проводки или чрезмерный износ проводов, поскольку сиденье оснащено разнообразными электрическими разъемами и схемой проводки. Как уже было упомянуто, это может повредить проводку и сопутствующее оборудование, а также стать причиной пожара вследствие превышения номинальной нагрузки.

Кроме того, замена чехла сидения может привести к выходу из строя электронного оборудования в случае пережатия или обрыва провода. Такая ситуация может привести к проблеме с вентиляцией, стать причиной пожара или шума.

**Запрещается оборудовать органы управления автомобилем вспомогательными или дополнительными устройствами.**

Удлинение рычага селектора передач или оснащение педалей акселератора или тормоза накладками может заставить водителя совершить ошибку во время движения.

**Запрещается устанавливать на автомобиль изделия, которые увеличивают сопротивляемость воздуха, такие как наклейки, молдинг, воздушные подпоры или ветроизолирующие материалы.**

Клей наклейки может повредить поверхность автомобиля с нанесенным покрытием. Если для крепления молдинга в кузове просверливаются отверстия, металл рядом с отверстиями будет подвержен коррозии, а во время движения возможно появление необычных звуков. Если установленные части закреплены неплотно, это может привести к повреждению автомобиля или стать причиной аварии с летальным исходом.

**При прослушивании аудиоматериалов в автомобиле не используйте незаконно скопированные CD- и DVD-диски во избежание нарушения закона о защите авторских прав. Воспроизведение таких дисков может также привести к неисправности основного блока и чейнджера аудиосистемы. Кроме того, система может воспроизводить такие диски некорректно.**

При несанкционированной установке на автомобиль запчастей сторонних производителей или внесении в конструкцию автомобиля описанных изменений помните, что замененные детали и проблемы, которые могут возникнуть после их установки, не подпадают под действие гарантии, распространяющейся на автомобиль.





**■ ДЛЯ ЗАМЕТОК** 

A series of horizontal dotted lines for taking notes, consisting of 18 lines.

# Ключ зажигания, ключ дистанционного управления

## ОГЛАВЛЕНИЕ

- КЛЮЧ ДИСТАНЦИОННОГО УПРАВЛЕНИЯ\* И КЛЮЧ ЗАЖИГАНИЯ. 2-2
- СИСТЕМА ИММОБИЛАЙЗЕРА\*..... 2-5
- ИСПОЛЬЗОВАНИЕ КЛЮЧА ..... 2-7
- БЛОКИРОВКА И РАЗБЛОКИРОВКА ДВЕРЕЙ С ПОМОЩЬЮ КЛЮЧА ЗАЖИГАНИЯ ..... 2-9
- СИСТЕМА ЗАЩИТЫ ОТ УГОНА ..... 2-10

0

## Кнопка запираания двери

1

### Блокировка (кратковременное нажатие)

2

- Если вы нажмете эту кнопку, все двери и дверь багажника будут заблокированы и будет включен режим защиты от угона.
- При активации режима защиты от угона дважды мигают аварийные контрольные лампы.

3

4

5

6

7

8

9

## Кнопка разблокировки/чрезвычайной ситуации

10

### 1. Разблокировка (кратковременное нажатие)

- При нажатии этой кнопки все двери и дверь багажника будут заблокированы и будет включен режим защиты от угона.
- При отключении режима защиты от угона аварийные контрольные лампы мигают один раз.

11

12

13

### 2. Кнопка паники (нажмите и удерживайте)

- Если вы находитесь в автомобиле и чувствуете опасность, а ключ зажигания вставлен в замок, вы можете активировать сигнализацию, чтобы привлечь к себе внимание. Если вы нажмете эту кнопку, включится сирена, которая будет звучать примерно 27 секунд.
- Кнопка паники отключается при нажатии любой кнопки на ключе дистанционного управления.

14

15

16



## КНОПКА ПАНИКИ

(действует только при вставленном ключе зажигания)

## ОДНОВРЕМЕННОЕ ВКЛЮЧЕНИЕ ЛАМП ВНУТРЕННЕГО ОСВЕЩЕНИЯ

При нажатии кнопки разблокировки на ключе дистанционного управления передняя и центральная лампы внутреннего освещения включаются на 30 секунд. Эта функция срабатывает только тогда, когда все двери закрыты. Лампы сразу же отключаются при нажатии кнопки блокировки.

## АВТОМАТИЧЕСКАЯ БЛОКИРОВКА ДВЕРЕЙ

Если двери не открываются в течение 30 секунд после разблокировки с помощью ключа дистанционного управления, все двери автоматически запираются.

### ОСТОРОЖНО

- Убедитесь, что после запираания дверей и двери багажника с помощью ключа дистанционного управления все двери заперты. В противном случае автомобиль с вашими личными вещами может быть украден.
- Двери нельзя заблокировать с помощью дистанционного управления, если они не закрыты.
- Если вы потеряете ключи, замените весь набор ключей, чтобы предотвратить кражу автомобиля.
- Электронная система пульта дистанционного управления очень чувствительна к воздействию влаги и тепла. Не храните пульт управления в местах с высокой влажностью и температурой для предотвращения его повреждения.

### ПРИМЕЧАНИЕ

В стандартных ключах нет функции дистанционного управления.

## РАБОТА ИММОБИЛАЙЗЕРА

### Принцип работы иммобилайзера

Иммобилайзер предназначен для предотвращения угона автомобиля. Он разрешает запуск двигателя только с помощью авторизованных ключей. В передатчике внутри ключа и в блоке управления двигателем (ECU) зашифрован один и тот же код. Когда ключ вставляется и поворачивается в положение ON, блок управления двигателем считывает код с ключа и позволяет запустить двигатель только при совпадении двух кодов.

### ОСТОРОЖНО

- Ключ и антенну иммобилайзера необходимо защищать от воздействия электронного и магнитного оборудования, которое может создавать помехи, отрицательно влияющие на работу передатчика. Помехи от такого оборудования могут привести к неправильному функционированию иммобилайзера.

0

1

2

3

4

5

6

7

8

9

10

11

12

13

14

15

16

## 0 ЧТО ДЕЛАТЬ ПРИ ПОТЕРЕ КЛЮЧА 1 ДИСТАНЦИОННОГО УПРАВЛЕНИЯ

2 Если вы потеряете один из ключей дистанционного управления  
3 и приобретете новый ключ дистанционного управления,  
4 передайте старый ключ (типа dual REKES) ближайшему дилеру  
5 Ssangyong или в авторизованный сервисный центр Ssangyong  
6 для перекодировки. В противном случае старый ключ не будет  
7 работать.

## 5 ЗАМЕНА БАТАРЕИ (для моделей с REKES)

6 При значительном уменьшении рабочего расстояния или  
7 периодических неполадках ключа дистанционного управления  
8 замените батарею на новую.

### 8 Технические характеристики батареи

9 Модель	CR 2032
10 Количество	Одна штука

### 11 ОСТОРОЖНО

- 12 • Используйте только батареи указанного типа.
- 13 • Убедитесь, что аккумулятор установлен правильно.

## Замена батареи

1. Отвинтите два винта на задней крышке.



2. Откройте крышку с помощью небольшой отвертки.

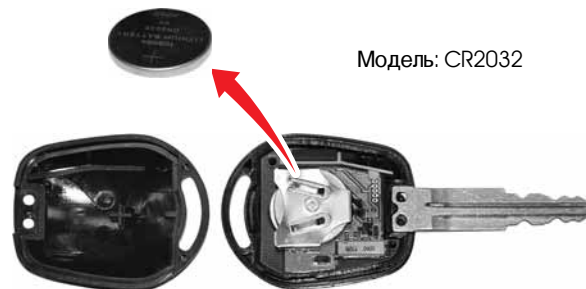

3. Извлеките старую батарею и установите новую.

# СИСТЕМА ИММОБИЛАЙЗЕРА \*

Иммобилайзер обеспечивает дополнительную защиту автомобиля от угона. Передатчик находится внутри ключа, и в системе управления двигателем зашифрован тот же код, что и в передатчике. Когда ключ зажигания со встроенным передатчиком поворачивается в замке зажигания в положение ON, блок управления двигателем проверяет код ключа и, если код правильный, позволяет запустить двигатель.

## Индикатор иммобилайзера

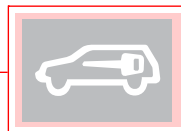

Этот индикатор включается только при связи системы управления двигателя с ключом зажигания (при пуске двигателя) и отключается после пуска двигателя.

Если этот индикатор мигает, это может означать неполадки в работе иммобилайзера. В этом случае автомобиль должен проверить дилер или авторизованный сервисный центр Ssangyong.

## ПРИМЕЧАНИЕ

Время связи между ключом с иммобилайзером и блоком управления двигателем может быть разным. Если время связи очень небольшое, индикатор иммобилайзера не включается.

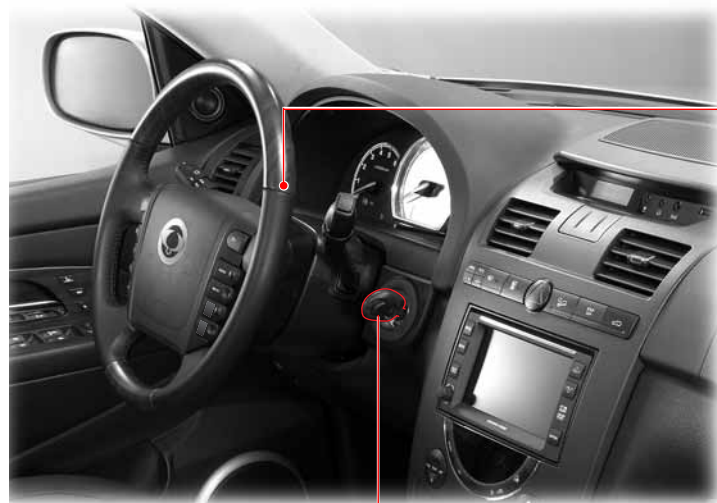

## Ключ иммобилайзера

Когда ключ зажигания со встроенным передатчиком поворачивается в замке зажигания в положение ON, блок управления двигателем проверяет код ключа и, если код правильный, позволяет запустить двигатель.

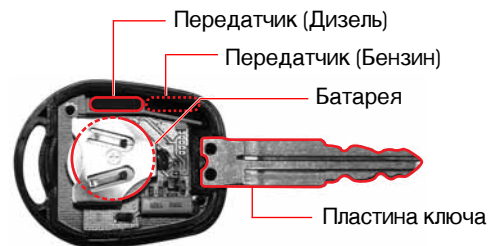

0
1
2
3
4
5
6
7
8
9
10
11
12
13
14
15
16

0  
1  
2  
3  
4  
5  
6  
7  
8  
9  
10  
11  
12  
13  
14  
15  
16

## • При повреждении передатчика

При повреждении передатчика его необходимо заменить новым и зарегистрировать новый код в системе управления двигателем у дилера Ssangyong или в авторизованном сервисном центре Ssangyong. В противном случае двигатель запустить нельзя.

## • При потере ключа

При потере ключа зашифрованный код необходимо удалить из системы управления двигателем во избежание угона автомобиля. Свяжитесь с дилером или авторизованным сервисным центром Ssangyong.

### ВНИМАНИЕ

- Систему иммобилайзера ни в коем случае нельзя демонтировать. При попытке демонтажа система будет повреждена и двигатель перестанет запускаться. Никогда не пытайтесь демонтировать, повредить или модифицировать систему.
- Кроме того, в автомобилях с иммобилайзером нельзя использовать дистанционные системы запуска двигателя. Поэтому никогда не устанавливайте дистанционную систему запуска двигателя.

### ОСТОРОЖНО

Если Вы модифицируете свой автомобиль и установите дистанционную систему запуска двигателя, вы столкнетесь с проблемами при запуске двигателя. Также при этом возможны серьезные несчастные случаи.

Вы не сможете запустить автомобиль с иммобилайзером в следующих случаях.

- ▶ При соприкосновении двух или более ключей с иммобилайзером.
- ▶ При расположении ключа рядом с любым устройством, передающим или принимающим электромагнитные поля или волны
- ▶ При расположении ключа рядом с любым электронным или электрическим устройством (например, фонарем, электронным ключом, электронной карточкой).
- ▶ При расположении ключа рядом с магнитным или металлическим объектом или батареей.

### ОСТОРОЖНО

- Если индикатор продолжает мигать, автомобиль должен проверить дилер или авторизованный сервисный центр Ssangyong.
- Защищайте ключ от ударов. При ударе возможно повреждение передатчика.
- При повреждении передатчика запуск двигателя невозможен.
- Проверку, замену, обслуживание и кодировку системы иммобилайзера может осуществлять только квалифицированный персонал дилера или авторизованного сервисного центра Ssangyong.
- При необходимости замены старого кода или получения дополнительного ключа наблюдайте за процессом лично.

# ИСПОЛЬЗОВАНИЕ КЛЮЧА

## Положение ACC

- Позволяет использовать некоторые электрические устройства при выключенном двигателе.
- Руль разблокирован.
- Ключ зажигания нельзя извлечь.

## Положение LOCK

- Можно вставить или извлечь ключ зажигания.
- Можно заблокировать руль.

## Положение ON

- Двигатель работает, могут использоваться все электрические аксессуары.
- Рулевое колесо разблокировано.

## Положение START

- В этом положении включается стартер. После запуска двигателя отпустите ключ, и он автоматически вернется в положение ON.

## Подсветка отверстия для ключа

## Из положения ACC в положение LOCK:

Поверните ключ из положения LOCK в положение ACC, нажав на ключ.

## Разблокировка руля

Для разблокировки руля вставьте ключ и медленно поверните его в положение ACC или ON, слегка повернув рулевое колесо вправо и влево.

## Подсветка отверстия для ключа\*

Лампа включается при открытии двери. Лампа отключается примерно через 10 секунд после закрытия двери.

## Напоминание о ключе

Если дверь водителя будет открыта, а ключ будет оставлен в положении ACC или ON, прозвучит зуммер.

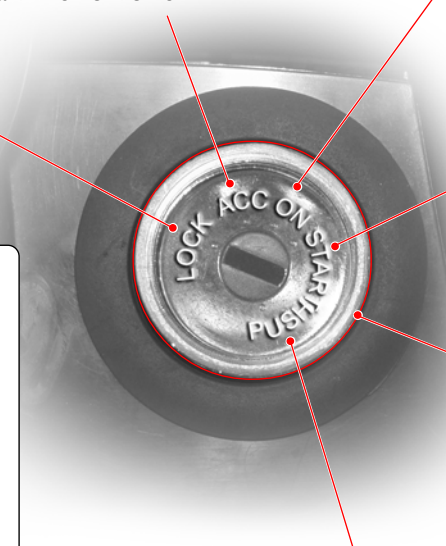

0

1

2

3

4

5

6

7

8

9

10

11

12

13

14

15

16





## МЕРЫ ПРЕДОСТОРОЖНОСТИ ПРИ ЗАПУСКЕ ДВИГАТЕЛЯ

- Для разблокировки руля вставьте ключ и медленно поверните его в положение **"ACC"**, слегка повернув рулевое колесо вправо и влево.
- В автомобилях с механической трансмиссией двигатель может быть запущен, только если педаль сцепления полностью нажата.
- Автомобили с дизельным двигателем: Поверните ключ зажигания в положение **"ON"** и подождите, пока не отключится индикатор разогрева. После этого поверните ключ зажигания в положение **"START"** и держите его в этом положении, пока двигатель не заработает. Не держите ключ зажигания в положении **"START"** более 10 секунд.
- В автомобилях с автоматической коробкой передач двигатель может быть запущен, только если рычаг селектора находится в положении **"P"** или **"N"**.
- Держите педаль тормоза нажатой при запуске двигателя.
- Если двигатель не запускается, поверните ключ зажигания в положение **"LOCK"** и подождите 10 секунд. После этого попробуйте запустить двигатель еще раз.
- После запуска двигателя дайте ему поработать в течение примерно 2 минут на холостом ходу. Не увеличивайте обороты во время разогрева.
- Если дверь водителя будет открыта, а ключ будет оставлен в положении **"ACC"** или **"LOCK"**, прозвучит зуммер.
- Не оставляйте ключ зажигания в положении **"ON"** или **"ACC"**, когда двигатель не работает. Это может привести к разрядке батареи.
- Никогда не нажимайте педаль акселератора при запуске стартера.
- Не держите стартер включенным более 10 секунд. (Это может привести к повреждению электродвигателя стартера.)
- Чтобы предотвратить повреждение стартера, запустите двигатель заново из положения **"LOCK"**, предварительно подождав не менее 10 секунд.
- Никогда не поворачивайте ключ в положение **"LOCK"** и не извлекайте ключ из замка зажигания во время движения. Рулевое колесо будет заблокировано, и вы можете пострадать.
- Никогда не используйте дубликаты ключей, предоставленные кем-либо, кроме Ssangyong.

Дубликат ключа может не повернуться обратно в положение **"ON"** из положения START. Это может вызвать пожар в связи с перегрузкой электрической цепи. Кроме того, с помощью дубликата нельзя запустить двигатель с иммобилайзером.

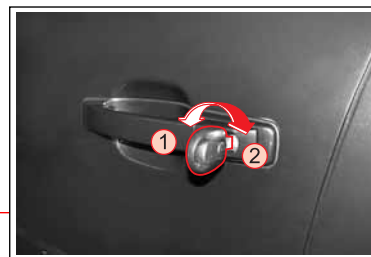

- ① Разблокировка дверей и задней двери
- ② Блокировка дверей и задней двери

## Для блокировки двери:

Поверните ключ в положение блокировки (в сторону задней части автомобиля) от двери водителя или пассажирской двери. Все двери и задняя дверь будут заблокированы.

## Для разблокировки двери:

Поверните ключ в положение разблокировки (в сторону передней части автомобиля) от двери водителя или пассажирской двери. Все двери и задняя дверь будут разблокированы.

## АВТОМАТИЧЕСКАЯ РАЗБЛОКИРОВКА ДВЕРЕЙ

Все двери будут автоматически разблокированы при выключении двигателя.

0

1

2

3

4

5

6

7

8

9

10

11

12

13

14

15

16

## 0 ВКЛЮЧЕНИЕ СИСТЕМЫ ЗАЩИТЫ ОТ УГОНА

1 Система защиты от угона включается при следующих условиях:

- 2
- Когда двери блокируются ключом дистанционного управления, включается режим защиты от угона. Если ни одна дверь не открывается в течение 30 секунд после разблокировки с помощью ключа дистанционного управления (кнопка UNLOCK), все двери снова автоматически запираются и включается режим защиты от угона.
  - При включении системы защиты от угона сигнальные огни мигают два раза.

### ОСТОРОЖНО

- 3
- 4
- 5
- 6
- Для включения системы защиты от угона ключ зажигания должен быть извлечен из зажигания, и все двери, включая дверь багажного отделения и капот, должны быть закрыты.
  - Активация системы защиты от угона подтверждается двойным миганием аварийных контрольных ламп.

## РАБОТА СИГНАЛИЗАЦИИ СИСТЕМЫ ЗАЩИТЫ ОТ УГОНА

- При открытии капота или багажного отделения снаружи при включенной системе защиты от угона включится сигнализация.
- При включенной сигнализации сирена и сигнальные огни будут включаться и выключаться каждую секунду в течение 27 секунд.

## ОТКЛЮЧЕНИЕ СИСТЕМЫ ЗАЩИТЫ ОТ УГОНА

- Разблокируйте дверь с помощью ключа дистанционного управления.
- Для отключения системы защиты от угона при работающей сигнализации разблокируйте дверь с помощью ключа дистанционного управления.
- При отключении системы защиты от угона сигнальные огни мигают один раз.





# Открывание и закрывание

3

## ОГЛАВЛЕНИЕ

- ОТКРЫВАНИЕ И ЗАКРЫВАНИЕ ..... 3-2
- ДВЕРИ ..... 3-4
- ОКНА ..... 3-6
- ЛЮК НА КРЫШЕ\* ..... 3-8
- КАПОТ ДВИГАТЕЛЯ ..... 3-10
- ДВЕРЦА ТОПЛИВОЗАПРАВОЧНОЙ  
ГОРЛОВИНЫ ..... 3-11
- БАГАЖНИК, УСТАНОВЛЕННЫЙ НА  
КРЫШЕ\* ..... 3-12
- ДВЕРЬ БАГАЖНИКА / ОКНО ДВЕРИ  
БАГАЖНИКА ..... 3-13

0

1

2

3

4

5

6

7

8

9

10

11

12

13

14

15

16

# ОТКРЫВАНИЕ И ЗАКРЫВАНИЕ

0

Ручка управления люком



1

2

3

4

5

6

7

8

9

10

11

Предохранительный рычаг для открывания капота



12

13

14

15

16

Люк заливной горловины для топлива



Ручка для открытия дверей



**Кнопка открывания окна на двери со стороны водителя, ручка для открытия дверей**

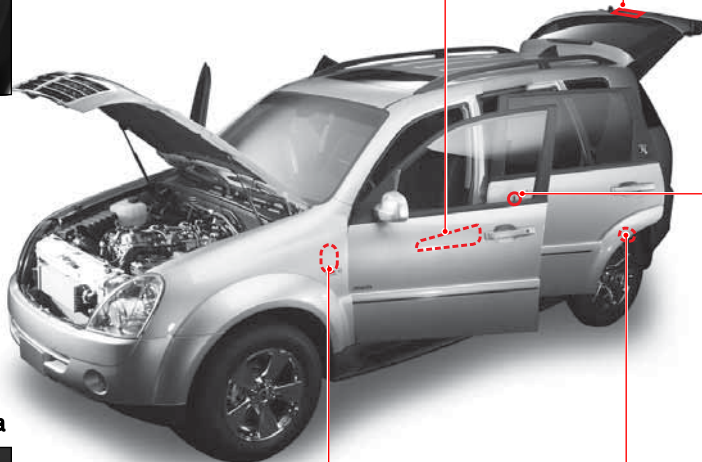

**Ручка дверцы заливной горловины для топлива, рычаг для открытия капота**

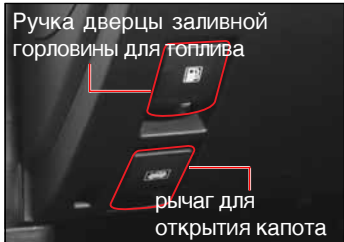

**Ручка для открытия двери багажника/опускания стекла**



**Рычажок блокировки/разблокировки дверей**



**Защитный замок для безопасности детей**

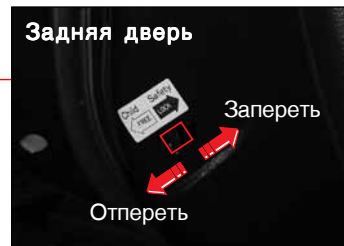

- 0
- 1
- 2
- 3**
- 4
- 5
- 6
- 7
- 8
- 9
- 10
- 11
- 12
- 13
- 14
- 15
- 16



0

1

2

3

4

5

6

7

8

9

10

11

12

13

14

15

16



## Рычажок блокировки/разблокировки дверей

Все двери блокируются/разблокируются при перемещении рычажка в соответствующее положение (только на водительской двери и передней пассажирской двери).

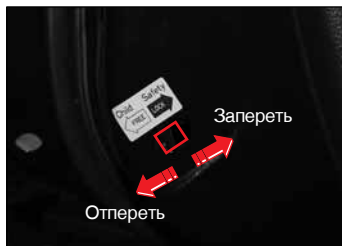

## Защитный замок для безопасности детей

Защитный замок для безопасности детей предотвращает случайное открытие двери, особенно когда в автомобиле находятся дети.

Когда рычажок этого замка находится в положении **"LOCK"**, заднюю дверь можно открыть только снаружи.

## ПРИМЕЧАНИЕ

- Ручка и рычажок отпирания/запирания двери на пассажирской двери имеют те же функции, что и аналогичные приспособления на двери водителя.
- Кнопки блокировки/разблокировки дверей на задних дверях блокируют или разблокируют только те двери, на которых они установлены.
- Система блокировки дверей не срабатывает при открытых дверях.

## ВНИМАНИЕ

Дети на заднем сиденье могут открыть задние двери. Устанавливайте рычажок замка для безопасности детей в положение **"LOCK"**.

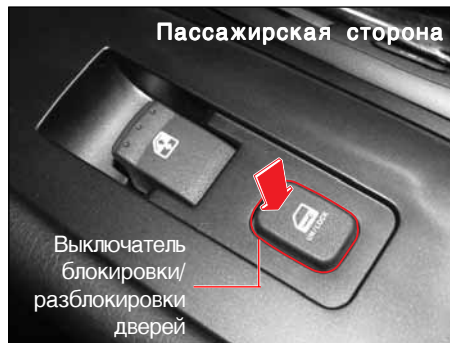

## Выключатель блокировки/разблокировки дверей

При нажатии выключателя блокировки/разблокировки дверей, когда все двери, включая дверь заднего отделения, закрыты, все двери будут разблокированы. При повторном нажатии этого выключателя все двери будут заблокированы. Этот выключатель недоступен, когда какие-либо двери закрыты не полностью и когда включен режим защиты от угона.

## Ручка для открытия дверей

Потяните ручку, чтобы открыть дверь.

## Автоматическая разблокировка дверей

При активации воздушной подушки, когда все двери автоматически заблокированы системой автоматической блокировки дверей, двери будут автоматически разблокированы.

### **ВНИМАНИЕ**

При повреждении двери или кузова при аварии автоматическая система разблокировки дверей может не сработать.

### **ПРИМЕЧАНИЕ**

Если хоть одна из дверей открыта, остальные двери не могут быть заблокированы с помощью рычажка блокировки дверей, центрального выключателя блокировки/разблокировки дверей или пульта дистанционного управления.

## Автоматическая блокировка дверей

Все двери автоматически блокируются при движении на скорости более 50 км/ч с разблокированными дверями.

### **ОСТОРОЖНО**

Если вы едете со скоростью 50 км/ч или выше и разблокируете все двери с помощью ручки или выключателя блокировки/разблокировки дверей, они будут снова автоматически заблокированы.

## Синхронная работа лампы в салоне

Лампы освещения салона синхронизированы с выключателем освещения салона. Передняя лампа освещения салона включается при открытии передней двери. Центральная лампа освещения салона включается при открытии задней двери. Задняя лампа освещения салона включается при открытии двери багажника. Передняя лампа освещения салона медленно гаснет после закрытия передней двери. Центральная (задняя) лампа освещения салона медленно гаснет после закрытия задней двери (двери багажника).

## ВЫКЛЮЧАТЕЛЬ СТЕКЛОПОДЪЕМНИКА ДВЕРИ ВОДИТЕЛЯ

### ► Открытие окна

- При легком нажатии на переднюю часть кнопки стекло начнет опускаться и будет опускаться, пока вы не отпустите выключатель.
- При нажатии до конца окно автоматически откроется полностью. Если вы хотите остановить открывание окна, когда оно открывается автоматически, слегка нажмите на кнопку еще раз или переключите ее в верхнее положение.

### ► Закрывание окна

- При легком движении верхней части выключателя окно будет подниматься, пока вы не отпустите выключатель.
- Если вы нажмете на выключатель до конца, окно полностью закроется (автоматическое закрывание окна\*). Если вы хотите остановить закрывание окна, когда оно закрывается автоматически, слегка нажмите на кнопку еще раз или переключите ее в верхнее положение.

## Центральный выключатель блокировки/разблокировки дверей

## КНОПКА БЛОКИРОВКИ ОКОН

Если нажата кнопка блокировки окон, лишь окно двери водителя остается функциональным. Кнопки окна двери пассажира и задних окон не могут быть использованы.

### ⚠ ВНИМАНИЕ

При перевозке детей на заднем сиденье заблокируйте кнопки задних окон с помощью кнопки блокировки окон. Не позволяйте детям играть с выключателями окон.

### ⚠ ОСТОРОЖНО

При закрывании окон пассажирских дверей с места водителя не забывайте о безопасности. Закрывающееся окно может зажать части тела.

Выключатель  
стеклоподъемника  
передней правой двери

Выключатель  
стеклоподъемника  
задней правой двери

Выключатель  
стеклоподъемника  
задней левой двери

## СИСТЕМА ЗАЩИТЫ ОТ ЗАСТРЕВАНИЯ ПРЕДМЕТОВ В ОКНЕ СО СТОРОНЫ ВОДИТЕЛЯ

Система защиты от застревания автоматически начинает открывать окно, если что-то зажимается в нем при застревании. Окно опускается немедленно, когда датчик определяет наличие препятствия.

### **⚠ ОСТОРОЖНО**

- Система высвобождения зажатой конечности срабатывает только при автоматическом поднятии стекла водительской двери с помощью переключателя AUTO.
- Система высвобождения зажатой конечности не срабатывает, если расстояние между верхней кромкой стекла и оконной рамой незначительно.

## ЗАДЕРЖКА ОТКЛЮЧЕНИЯ ПРИВОДА СТЕКЛОПОДЪЕМНИКА

Привод стеклоподъемника может работать в течение 30 секунд даже после того, как ключ зажигания будет повернут в другое положение. Однако эта функция прекращает действовать сразу же после открывания передней двери.

## Кнопки пассажирских и задних окон

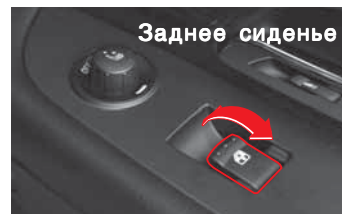
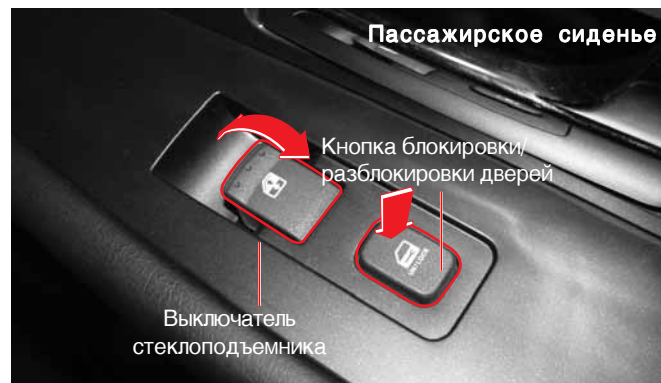

Для того чтобы открыть или закрыть окна, потяните или нажмите на соответствующий переключатель.

### **⚠ ВНИМАНИЕ**

- Перед включением привода стеклоподъемника убедитесь, что стеклом окна ничего не будет зажато (голова, руки, пальцы).
- Убедитесь, что пассажиры не высовывают руки и головы из автомобиля во время движения.
- Не позволяйте детям играть с выключателями, ручками дверей и рычагом переключения передач.

0

1

2

3

4

5

6

7

8

9

10

11

12

13

14

15

16

## 0 ПЕРЕМЕЩЕНИЕ ЛЮКА НА КРЫШЕ

### 1 ► Открывание: Открытие в два этапа

2 Люк на крыше автоматически открывается при кратковременном нажатии на переключатель положения люка. Однако эта операция выполняется в два этапа: если нажать на переключатель и установить его в первое положение

3 останова, крышка люка остановится в 5 сантиметрах от конца рамы. При повторном нажатии на переключатель люк откроется полностью. При нажатии на переключатель во время срабатывания привода люка он остановится. (Открытие люка вручную: Люк будет открываться только при нажатии выключателя люка.)

### 7 ► Закрывание

8 Люк на крыше автоматически закрывается при кратковременном перемещении переключателя положения люка в направлении вниз. Чтобы остановить закрытие люка, необходимо переместить переключатель в любом направлении. (Закрытие люка вручную: Люк будет закрываться только при нажатии выключателя люка.)

## 12 НАКЛОН ЛЮКА НА КРЫШЕ

### 13 ► Наклон вверх

14 Когда люк на крыше закрыт, при перемещении переключателя положения люка в направлении вниз он откидывается вверх.

### 15 ► Наклон вниз

16 Когда люк на крыше откинут вверх, при перемещении переключателя положения люка в направлении вверх он захлопывается.



### ! ОСТОРОЖНО

- Хотя люк можно использовать, когда ключ зажигания повернут в положение ON (двигатель не работает), неоднократное использование люка при выключенном двигателе приведет к истощению батареи. Открывайте и закрывайте люк на крыше при работающем двигателе.
- После выполнения требуемой операции с люком отпустите выключатель. Если вы продолжите держать выключатель, это приведет к поломке.
- Никогда не используйте люк на крыше в условиях обледенения, особенно зимой. Подождите, пока лед растает.
- Оставляя автомобиль без присмотра, полностью закрывайте люк на крыше. В противном случае возрастает вероятность угона. Также в случае дождя или снега может промокнуть салон автомобиля.

## ФУНКЦИЯ ЗАЩИТЫ ОТ ЗАЖАТИЯ

Для предотвращения зажатия любых частей тела движущимся люком функция защиты от зажатия автоматически открывает люк, когда в нем происходит зажим какого-либо объекта.

### ОСТОРОЖНО

- Эта функция безопасности обеспечивает закрывание люка на крыше.
- Функция защиты от зажатия отключается сразу же перед закрытием люка.

### ВНИМАНИЕ

- При открывании/закрывании люка не забывайте о требованиях безопасности. Закрывающийся люк может зажать части тела.
- Не высовывайте из люка руки и другие части тела.

## АЭРОДИНАМИЧЕСКИЙ ШУМ

При движении с открытым люком на крыше или открытым окном в определенном положении вы можете почувствовать давление на уши или слышать посторонние звуки. Это связано с тем, что воздух, попадающий внутрь через окно или люк, создает эффект резонанса. Для устранения этого эффекта измените положение окна или люка.

## РАЗРЯДКА БАТАРЕИ ИЛИ СБОЙ ЭЛЕКТРОПИТАНИЯ ПРИ ВКЛЮЧЕНИИ/ ВЫКЛЮЧЕНИИ ЛЮКА

Если люк на крыше останавливается посередине движения из-за разрядки батареи или сбоя электропитания, вам потребуется сменить калибровку начального положения люка на крыше.

- Люк закрывается не полностью или открывается при движении выключателя.
- Люк движется в направлении выключения. Операция не заканчивается после закрытия и люк наклоняется.
- Открытое отверстие люка значительно уменьшается при передвижении в открытое положение или при наклоне.
- Выключатель не работает вообще или работает некорректно.

## ИЗМЕНЕНИЕ КАЛИБРОВКИ НАЧАЛЬНОГО ПОЛОЖЕНИЯ ЛЮКА НА КРЫШЕ

- Полностью закройте люк с помощью переключателя положения люка (закрытие).
- Если люк останавливается, когда он частично открыт, полностью поднимите его с помощью переключателя положения люка.

### ПРИМЕЧАНИЕ

Когда люк полностью открыт с помощью выключателя, и выключатель переводится в положение "OPEN" в течение более 5 секунд, люк на крыше нельзя закрыть или открыть полностью, активировав выключатель один раз. Люк будет двигаться только во время поворота выключателя. В этом случае необходимо изменить калибровку начального положения люка на крыше, чтобы активация одной кнопкой продолжала срабатывать.

0

1

2

3

4

5

6

7

8

9

10

11

12

13

14

15

16

# КАПОТ ДВИГАТЕЛЯ

0

1

2

3

4

5

6

7

8

9

10

11

12

13

14

15

16



1. Чтобы открыть капот, потяните за ручку с нижней левой стороны рулевого колеса.



2. Слегка поднимите капот двигателя и поднимите предохранительный рычажок. Затем поднимите капот полностью.

3. Чтобы закрыть капот, опустите крышку до высоты около 30 см и отпустите ее, позволив ей упасть. Убедитесь в том, что крышка капота надежно зафиксирована.

## ВНИМАНИЕ

- Если вы открываете капот во время работы двигателя, необходимо соблюдать особую осторожность во избежание получения травм.
- Перед началом движения попробуйте поднять капот, чтобы убедиться, что он надежно закрыт.





# ДВЕРЦА ТОПЛИВОЗАПРАВОЧНОЙ ГОРЛОВИНЫ



1. Откройте дверцу горловины для топлива (B), потянув рычаг (A) с левой нижней стороны рулевого колеса.
2. Отвинтите колпачок горловины для топлива (C), повернув его против часовой стрелки.
3. После заправки закройте колпачок, поворачивая его по часовой стрелке, пока не услышите щелчок. После этого закройте дверцу горловины для топлива (B), чтобы она плотно зафиксировалась.

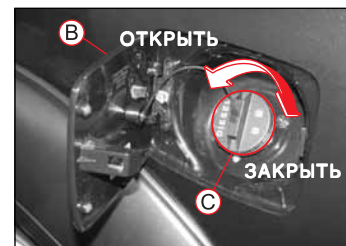

## ⚠ ВНИМАНИЕ

- Всегда выключайте двигатель при заправке. Используйте только дизельное топливо с низким содержанием серы.
- Использование неподходящего топлива или неподходящих топливных присадок может привести к серьезному повреждению двигателя и каталитического нейтрализатора.
- Пары бензина легко воспламеняются.
- Они горят очень сильно и могут вызвать очень серьезные ожоги.
- Во время заправки:
  - Выключите двигатель.
  - Не курите.
  - Не используйте открытого пламени.
  - Не пользуйтесь искрящими материалами.

## ⚠ ОСТОРОЖНО

- Топливо повреждает краску. Если топливо прольется на окрашенную поверхность, немедленно вымойте пострадавшую область холодной водой.
- Дверца заливной горловины для топлива может не открыться в холодную погоду. Аккуратно поверните дверцу, чтобы открыть ее.
- По поводу правильного октанового числа и других аспектов использования бензина (например, этилированного бензина) проконсультируйтесь с Вашим дилером Ssangyong.
- Возможно повреждение двигателя и системы выпуска.
  - Не используйте этилированный бензин в автомобиле, работающем на неэтилированном топливе.
  - Используйте топливо с указанным октановым числом или выше, согласно рекомендациям Ssangyong для Вашей страны.

Гарантия на случаи неисправности двигателя или системы выпуска вследствие использования некачественного топлива не распространяется.



## БАГАЖНИК, УСТАНОВЛЕННЫЙ НА КРЫШЕ\*

0

1

2

3

4

5

6

7

8

9

10

11

12

13

14

15

16



Если автомобиль снабжен багажником на крыше, Вы можете загружать вещи на крышу Вашего автомобиля.

### **ОСТОРОЖНО**

- При наличии люка не размещайте грузы на верхний багажник, которые могут препятствовать открыванию люка.
- Следующая спецификация обозначает максимальный вес при размещении груза или багажа.  
Верхний багажник: 45 kg (100 lbs.), равномерное распределение.
- Размещение грузов или багажа сверх нормы на верхнем багажнике может повредить автомобиль.  
При транспортировке крупных объектов не допускайте их свисания сзади или с боков автомобиля.
- Чтобы избежать повреждения или утраты груза при вождении, часто проверяйте надежность креплений багажника и багажа.
- Ведите автомобиль на умеренной скорости.
- Размещение грузов или багажа сверх нормы на верхнем багажнике может нарушить стабильность автомобиля.

# ДВЕРЬ БАГАЖНИКА / ОКНО ДВЕРИ БАГАЖНИКА

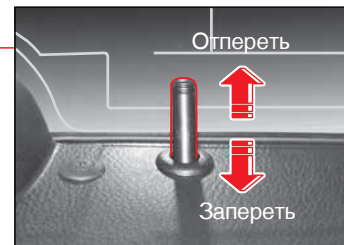
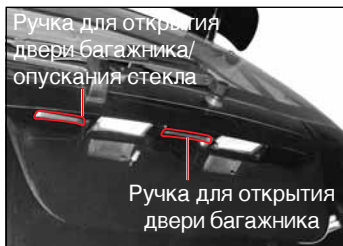

## ⚠ ВНИМАНИЕ

Выхлопные газы ядовиты. Не запускайте двигатель при открытой двери багажника или окна двери багажника во избежание попадания выхлопных газов в салон. Во время движения автомобиля из открытой двери багажника может выпасть груз, что может привести к аварии. Не начинайте движение с открытой дверью багажника или окном двери багажника.

## Открытие двери багажника



Откройте заднюю дверь и потяните ручку вверх.  
Для закрытия двери багажника опустите ее за внутреннюю ручку до определенного уровня, затем закройте ее.

## Открытие окна двери багажника



Чтобы разблокировать окно двери багажника, разблокируйте дверь багажника и потяните левую ручку вверх. Откройте окно двери багажника, потянув за наружную ручку окна.

0

1

2

3

4

5

6

7

8

9

10

11

12

13

14

15

16

0

1

2

3

4

5

6

7

8

9

10

11

12

13

14

15

16



## МЕРЫ ПРЕДОСТОРОЖНОСТИ ПРИ ОТКРЫВАНИИ/ЗАКРЫВАНИИ ДВЕРЕЙ

- Не позволяйте детям играть с выключателями, ручками дверей и рычагом переключения передач.
- Перед включением привода окон, дверей, люка на крыше, задней двери и дверцы горловины для топлива убедитесь, что ничего не будет зажато (голова, руки, пальцы).
- Перед началом движения убедитесь, что все двери, люк на крыше, задняя дверь и дверца горловины для топлива закрыты.
- Если на заднем сиденье автомобиля едет ребенок, примите меры предосторожности, воспользовавшись специальными функциями для предотвращения нежелательного и опасного открытия дверей или окон.
- Части тела могут застрять в окне или в люке и пострадать при ударе о наружный объект. Не выставляйте руки, голову и другие части тела из автомобиля.
- Перед тем, как открывать люк в крыше, стекла, двери или капот автомобиля рекомендуется очистить их поверхность от воды, снега и т.п. с помощью вспомогательного аксессуара. Для получения рекомендаций по выбору и использованию вспомогательных аксессуаров обратитесь к дилеру или в авторизованный сервисный центр Ssangyong. Попадание воды в салон автомобиля может привести к неисправности электрооборудования, коррозии и нарушению внешнего вида отделочных материалов. В этом случае гарантийные обязательства на неисправности электрооборудования, коррозии и нарушению внешнего вида отделочных материалов не распространяются.





# Внутренние выключатели

4

## ОГЛАВЛЕНИЕ

- Внутренние выключатели ..... 4-2
- Переключатель освещения ..... 4-4
- Переключатель стеклоочистителей и омывателей ..... 4-8
- Стеклоочиститель с датчиком дождя\* ..... 4-9
- Переключатель стеклоочистителей и омывателей ..... 4-10
- Выключатель системы круиз-контроля\* ..... 4-12
- Панель переключателей на облицовке двери водителя ..... 4-16
- Кнопка управления наружным зеркалом заднего вида ..... 4-17
- Многофункциональная станция\* ..... 4-18
- Отображение времени/даты ..... 4-19
- Воспроизведение музыки с использованием флэш-накопителя USB ..... 4-20
- Прослушивание музыки с использованием внешнего аудиоустройства ..... 4-23
- Кнопка подогрева стекол ..... 4-24
- Кнопка аварийной сигнализации ..... 4-25
- Выключатель системы HDC (контроль движения под гору)\* ..... 4-26
- Выключатель системы электронной стабилизации курсовой устойчивости (ESP)\* ..... 4-28
- Органы дистанционного управления аудиосистемой и кнопка переключения передач (для автомобилей с автоматической коробкой передач) на рулевом колесе . 4-30
- Переключатели на центральной консоли ..... 4-31
- Система полного привода ..... 4-32
- Переключатели над ветровым стеклом, переключатель освещения в салоне ..... 4-36

0

1

2

3

4

5

6

7

8

9

10

11

12

13

14

15

16

# ВНУТРЕННИЕ ВЫКЛЮЧАТЕЛИ

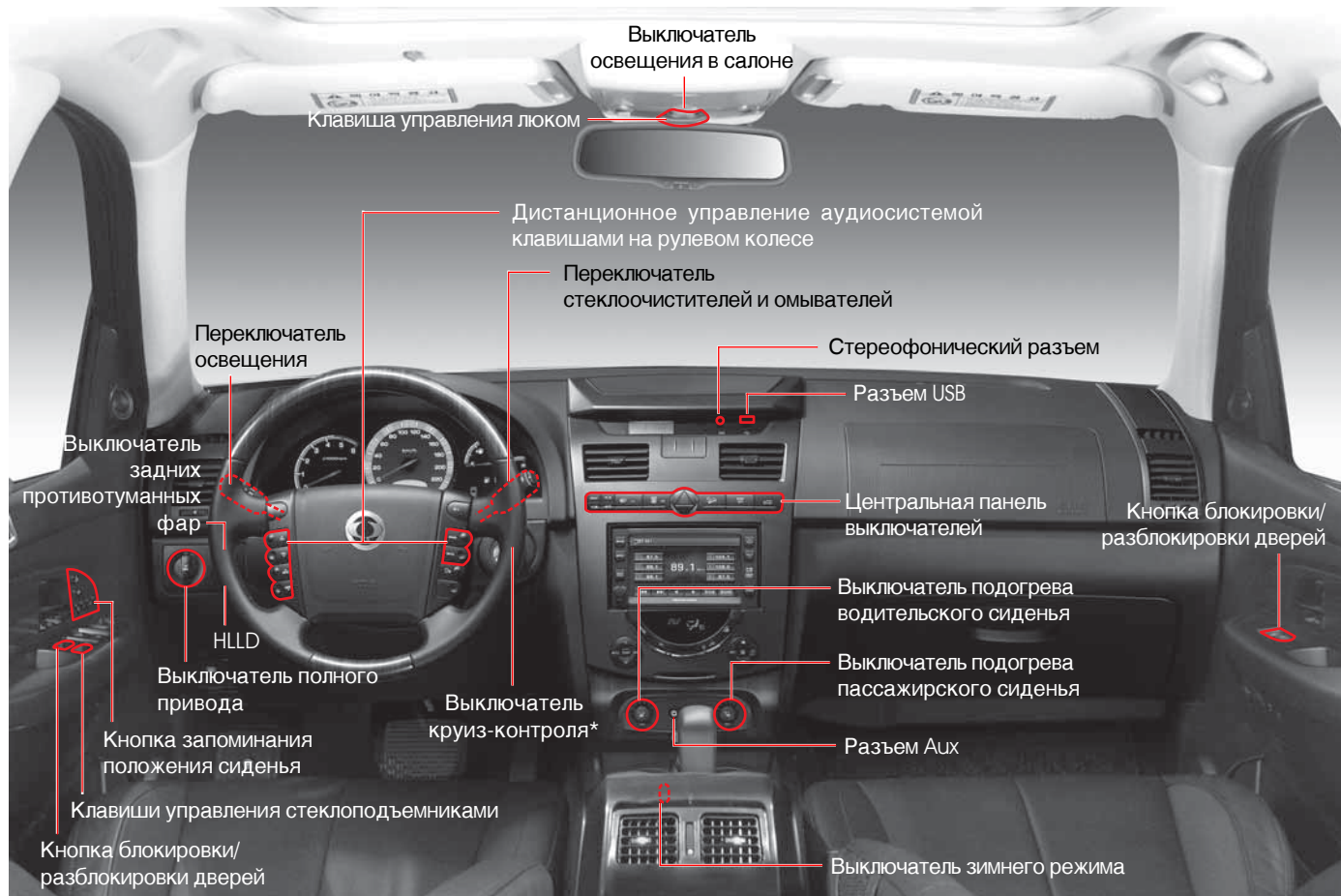

Кнопка установки времени, даты и режима /кнопка поиска файлов MP3

Выключатель системы HDC\*

Кнопка изменения времени и даты/кнопка воспроизведения файлов MP3 (следующая композиция)

Кнопка подогрева ветрового стекла

Выключатель системы\* ESP

Выключатель подогрева стекла задней двери и наружного зеркала заднего вида



Аварийный выключатель

Кнопка изменения времени и даты/кнопка воспроизведения файлов MP3 (предыдущая композиция)

Кнопка изменения времени и даты/кнопка воспроизведения и остановки воспроизведения файлов MP3

0

1

2

3

4

5

6

7

8

9

10

11

12

13

14

15

16



# ПЕРЕКЛЮЧАТЕЛЬ ОСВЕЩЕНИЯ

0

1

2

3

4

5

6

7

8

9

10

11

12

13

14

15

16

## Переключатель освещения



С помощью этого переключателя Вы можете включать и выключать освещение (передние фары, задние фары, габаритные огни, подсветку номерного знака, указатели поворота, противотуманные фары).

## Автоматический датчик дождя и освещения\*

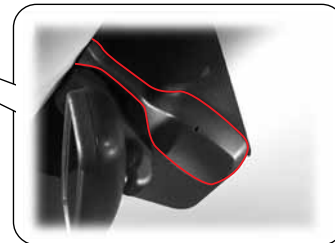

Этот датчик определяет интенсивность наружного освещения, чтобы определить время автоматического включения или выключения передних и задних фар, если выключатель освещения установлен в положение **"АВТО"** (в зависимости от комплектации).

### Фары дальнего света

Лампа ближнего света

Лампа указателя поворота

Передние противотуманные фары



Верхний стоп-сигнал

Подсветка номерного знака

Задняя фара / лампа тормозного сигнала

Задняя фара  
Лампа указателя поворота

Стоп-сигнал или задний противотуманный фонарь



Резервная лампа

## АВТОМАТИЧЕСКОЕ ОСВЕЩЕНИЕ\*

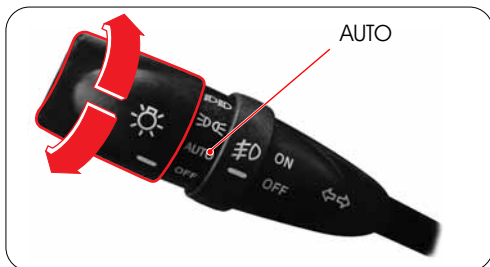

Автоматический датчик дождя и освещения определяет интенсивность наружного освещения, чтобы определить время автоматического включения или выключения передних и задних фар, если выключатель освещения установлен в положение "АВТО".

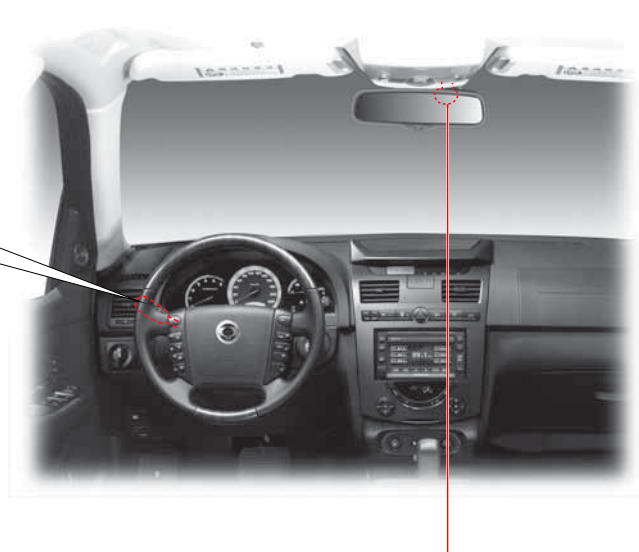

### Автоматический датчик дождя и освещения\*

Этот датчик определяет интенсивность наружного освещения, чтобы определить время автоматического включения или выключения передних и задних фар, если выключатель освещения установлен в положение AUTO (оснащен датчиком дождя).

#### **! ОСТОРОЖНО**

- Не трясите датчик и не допускайте ударов по датчику. Из-за этого он может не сработать.
- Функция автоматического включения фар может не сработать на дороге с плохим покрытием вследствие вибрации.

#### **! ОСТОРОЖНО**

- Не очищайте область установки датчика автоматического включения освещения или датчика дождя моющим средством или воском.
- В туман, снежную, дождливую или облачную погоду используйте ручной режим. Время включения/выключения освещения зависит от климата, сезона и прочих факторов.
- Любые тонирующие пленки или тонирующее покрытие могут привести к нарушению работы автоматической системы освещения.
- Компания Ssangyong рекомендует использовать это устройство только на закате или на восходе солнца.
- В обычное время включайте и выключайте передние и задние фары вручную.
- Включайте фары, когда проезжаете через темный участок, например через туннель.
- Не полагайтесь на автоматическую функцию в пасмурные дни. Включайте и выключайте передние и задние фары вручную.
- Когда выключатель устанавливается в положение AUTO, внутренняя лампа, передние и задние фары могут мигнуть. Это нормальное явление, подтверждающее автоматическую настройку.

## 0 Хранитель аккумулятора (автоматически выключает фары)

- 1 • Во избежание разрядки аккумулятора, в случае, если задние сигнальные фонари горят после того, как ключ зажигания вынут из замка, прозвучит специальный сигнал, предупреждающий водителя при открытии двери. Задние фонари автоматически выключатся, когда дверь будет закрыта. При включенном свете, если ключ зажигания вынут и двери закрыты, задние фонари выключаются, благодаря функции хранителя аккумулятора. Однако, если Вы открыли дверь и сначала установили выключатель фонарей в положение "OFF", а затем в положение "ON", задние фонари останутся включенными после закрывания двери.
- 2 • Чтобы снова включить задние фонари, вставьте ключ зажигания в замок или установите выключатель фонарей в положение "OFF", а затем в положение "ON".

## ВЫКЛЮЧАТЕЛЬ ФАР



Когда включены фары ближнего света, отрегулируйте угол освещения в соответствии с нагрузкой на автомобиль.

- Для уменьшения угла наклона фар поверните переключатель вниз.
- Для увеличения угла наклона фар поверните переключатель вверх.

### ПРИМЕЧАНИЕ

Отрегулируйте угол фар в соответствии с загрузкой автомобиля.

## 8 Выключатель освещения



(Передние фары включены)

11 Включаются передние фары, сигналы поворота, задние фары, противотуманные фары (если переключатель противотуманных фар находится в положении ON), подсветка номерного знака и приборной панели.



(Задние фары включены)

14 Включаются сигналы поворота, задние фары, противотуманные фары (если переключатель противотуманных фар находится в положении ON), подсветка номерного знака и приборной панели.

AUTO

(Автоматическое освещение включено)

Передние и задние фары автоматически включаются в зависимости от интенсивности солнечного света, проанализированной автоматическим датчиком освещения.

OFF

(Освещение выключено)

Все освещение выключено.

## Фары дальнего света

Чтобы включить фары дальнего света, переместите рычажок в сторону приборной панели при включенных фарах ближнего света. При включении фар дальнего света включается индикатор (☰) на приборной панели.

## Переход

Вне зависимости от положения выключателя освещения, если вы переместите рычажок к рулевому колесу, фары дальнего света будут включены, пока вы будете удерживать рычажок на месте. Также в это время будет включен индикатор фар дальнего света на приборной панели.

### **⚠ ВНИМАНИЕ**

Движение с включенными фарами дальнего света мешает видимости встречных автомобилей, что снижает безопасность движения. Используйте фары дальнего света только в темноте, когда не видно дорогу.

## Правый поворотный сигнал

### ПРИМЕЧАНИЕ

При включении поворотного сигнала мигает индикатор поворотного сигнала на приборной панели.

## Выключатель передних противотуманных фар

Чтобы включить противотуманные фары, поверните выключатель в положение ON при включенных передних или задних фарах.

## ФАРЫ ДЛЯ ЕЗДЫ ДНЕМ (ФЕД): для регионов с действующими правилами о ФЕД

У транспортных средств, оборудованных ФЕД, автоматически включаются задние фонари при повороте ключа зажигания из положения ACC в положение ON.

Передние фары зажигаются, как только заводится двигатель.

При автоматическом включении передних фар поворот переключателя из OFF в ON выключает фары, но оставляет включенными задние фонари (при резком повороте переключателя функция ФЕД деактивируется).

## Левый сигнал поворота

## Выключатель задних противотуманных фар\*



Чтобы включить задние противотуманные фары, нажмите этот выключатель при включенном выключателе передних противотуманных фар. Чтобы их выключить, нажмите выключатель снова. Задние противотуманные фары автоматически выключаются при выключении освещения или выключателя передних противотуманных фар. Для того чтобы включить задние противотуманные фары, нажмите этот выключатель еще раз при включенном выключателе освещения и выключателе передних противотуманных фар.

# ПЕРЕКЛЮЧАТЕЛЬ СТЕКЛООЧИСТИТЕЛЕЙ И ОМЫВАТЕЛЕЙ

0

1

2

3

4

5

6

7

8

9

10

11

12

13

14

15

16

Стеклоочиститель  
ветрового стекла

Форсунка  
стеклоомывателя

Стеклоочиститель стекла  
двери багажника

Переключатель  
стеклоочистителей и  
стеклоомывателей

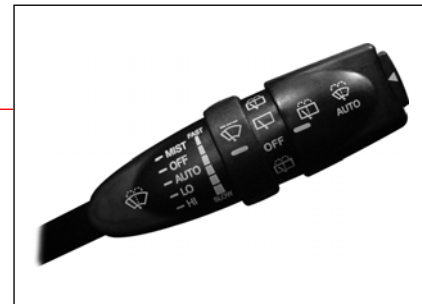
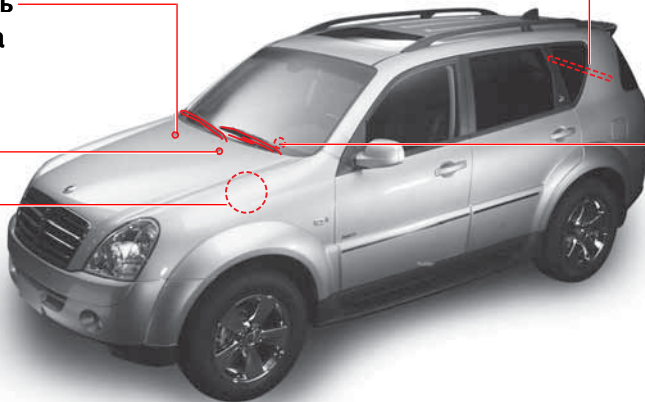

## Бачок стеклоомывателя

Рекомендуется часто проверять уровень жидкости в бачке стеклоомывателя и доливать по мере необходимости жидкость, рекомендованную производителем.

Зимой следует использовать только жидкость, рекомендованную для использования в зимний период.

## ОСТОРОЖНО

- При использовании в качестве жидкости стеклоомывателя обыкновенной воды зимой она замерзает, что приводит к повреждению бачка стеклоомывателя и электродвигателя. Используйте только жидкость для стеклоомывателя, рекомендованную производителем.
- При заливке жидкости стеклоомывателя следите за тем, чтобы капли жидкости не попали на двигатель или лакокрасочное покрытие автомобиля.

## Щетка стеклоочистителя

Если ветровое стекло не удается тщательно очистить вследствие чрезмерного износа щеток стеклоочистителя, замените их новыми. См. раздел "Сервис и обслуживание" данного руководства.

# СТЕКЛООЧИСТИТЕЛЬ С ДАТЧИКОМ ДОЖДЯ\*

Когда выключатель стеклоочистителя установлен в положение "AUTO", датчик определяет количество дождя, включает стеклоочиститель и контролирует промежуточные интервалы работы стеклоочистителя.

## Датчик дождя и освещения

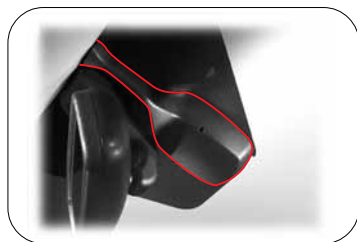

## Стеклоочиститель в положении AUTO

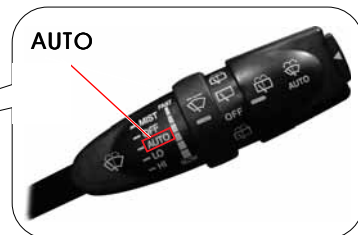

Регулирует скорость работы стеклоочистителя в зависимости от силы дождя.

### **⚠ ОСТОРОЖНО**

- Когда выключатель стеклоочистителя установлен в положение **AUTO**, стеклоочиститель сработает один раз при запуске двигателя. Это может привести к преждевременному износу щеток стеклоочистителя (особенно в зимний период). Поэтому держите выключатель в положении **OFF** все время, за исключением дождливых дней. Зимой проверяйте, не обледенели ли щетки стеклоочистителя и не прилипли ли они к ветровому стеклу. В противном случае возможно повреждение мотора стеклоочистителя.
- Если вы используете стеклоочистители, когда стекло сухое, это может привести к появлению царапин на стекле и преждевременному износу щеток стеклоочистителя. Используйте стеклоочиститель с омывателем для очистки сухого стекла.
- Перед мойкой машины установите выключатель стеклоочистителя в положение **OFF** машины во избежание нежелательного срабатывания стеклоочистителя.
- В сухую погоду установите выключатель стеклоочистителя в положение **OFF**.

### **⚠ ВНИМАНИЕ**

Если вы будете мыть ветровое стекло влажной тряпкой поверх датчика, стеклоочиститель может неожиданно сработать. Это может привести к серьезной травме. Обязательно установите выключатель стеклоочистителя и зажигания в положение **OFF**, когда они не используются.

### **ПРИМЕЧАНИЕ**

- Когда выключатель фар установлен в положение **AUTO**, при обнаружении дождя датчиком включаются передние фары.
- Скорость щеток стеклоочистителя увеличится, когда станет достаточно темно для включения автоматического освещения.
- Если ключ зажигания находится в положении **ON**, стеклоочиститель автоматически сработает один раз, если выключатель стеклоочистителя будет повернут из положения **OFF** в положение **AUTO**. Однако чтобы предотвратить повреждение окна, стеклоочиститель больше не будет срабатывать, даже если выключатель стеклоочистителя будет снова переключен в положение **AUTO** из положения **OFF**.

# ПЕРЕКЛЮЧАТЕЛЬ СТЕКЛООЧИСТИТЕЛЕЙ И ОМЫВАТЕЛЕЙ

0

1

2

3

4

5

6

7

8

9

10

11

12

13

14

15

16

## ПЕРЕКЛЮЧАТЕЛЬ ПЕРЕДНЕГО СТЕКЛООЧИСТИТЕЛЯ

MIST

Стеклоочиститель ветрового стекла работает, только если рычажок установлен в положение MIST. Если вы отпустите рычажок, он вернется в положение OFF.

OFF

Работа прекращается.

AUTO

Автоматически работает в соответствии со скоростью автомобиля или силой дождя.

LO

Постоянная очистка, медленная работа.

HI

Постоянная очистка, быстрая работа.



## РУЧКА УПРАВЛЕНИЯ СКОРОСТЬЮ АВТОМАТИЧЕСКОЙ РАБОТЫ ПЕРЕДНЕГО СТЕКЛООЧИСТИТЕЛЯ

Скорость работы стеклоочистителя можно отрегулировать, повернув ручку управления вверх или вниз, когда выключатель стеклоочистителя находится в положении AUTO.

**Fast:** Высокая скорость.

**Slow:** Низкая скорость.



## ПЕРЕКЛЮЧАТЕЛЬ ЗАДНЕГО СТЕКЛООЧИСТИТЕЛЯ



Когда выключатель полностью повернут, включается омыватель заднего стекла и стеклоочиститель. Когда вы отпустите выключатель, он перейдет в режим работы заднего стеклоочистителя, и будет работать только стеклоочиститель.



Режим работы заднего стеклоочистителя.

**OFF**

Прекращение работы заднего стеклоочистителя.



Когда выключатель полностью повернут, включается омыватель заднего стекла и стеклоочиститель. Когда вы отпустите выключатель, он вернется в положение OFF, и стеклоочиститель с омывателем будут выключены.

## КНОПКА АВТОМАТИЧЕСКОЙ РАБОТЫ ПЕРЕДНЕГО СТЕКЛООЧИСТИТЕЛЯ

Когда выключатель переднего стеклоочистителя выключен, при нажатии этой кнопки включится омыватель и стеклоочиститель автоматически сработает 3 раза. После этого снова включится омыватель, и стеклоочиститель автоматически сработает 3 раза.



### Одновременная работа омывателя и стеклоочистителя

Кратковременно потяните рычажок (менее 0,6 секунды): Один цикл работы стеклоочистителя с омывателем.

Потяните рычажок и удерживайте его 0,6 секунды или дольше: Три цикла работы стеклоочистителя с омывателем. Стеклоочиститель и омыватель будут и дальше работать в состоянии удерживания.

0

1

2

3

4

5

6

7

8

9

10

11

12

13

14

15

16



# ВЫКЛЮЧАТЕЛЬ СИСТЕМЫ КРУИЗ-КОНТРОЛЯ\*

## КРУИЗ-КОНТРОЛЬ

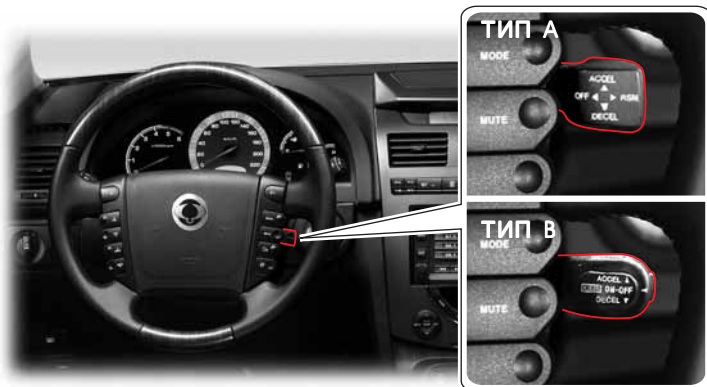

Круиз-контроль представляет собой автоматическую систему стабилизации скорости, которая поддерживает необходимую скорость без применения педали акселератора.

Круиз-контроль работает, если скорость автомобиля превышает 36 км/ч. Эта функция особенно удобна для управления автомобилем на автомагистралях.

### **⚠ ОСТОРОЖНО**

Неправильное использование круиз-контроля является опасным.

- Не используйте круиз-контроль на извилистых дорогах.
- Не используйте круиз-контроль при интенсивном движении транспорта.
- Не используйте круиз-контроль на скользких и влажных дорогах.

Это может привести к потере управления автомобилем, аварии и/или телесным повреждениям.

### **ПРИМЕЧАНИЕ**

Описанные значения скорости могут меняться в зависимости от дорожных условий.

## Установка нужной скорости

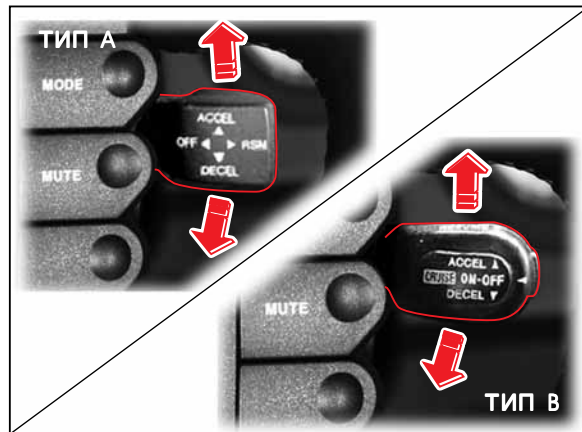

1. Для возможности использования круиз-контроля наберите желаемую скорость, значение которой должно быть больше 36 км/ч (23 миль/ч) и меньше 150 км/ч (90 миль/ч).
2. По достижении нужной скорости нажмите кнопку ACCEL на рычаге круиз-контроля или нажимайте кнопку DECEL на одну секунду на каждое переключение скоростей, после чего медленно отпустите педаль акселератора.
3. Система круиз-контроля включена и осуществляет управление автомобилем на заданной скорости.
4. Вы можете изменить скорость движения автомобиля во время работы круиз-контроля, используя педаль акселератора и повторив приведенные выше действия.

## Увеличение скорости во время работы системы круиз-контроля

- Во время работы системы круиз-контроля
  1. Нажмите кнопку ACCEL на рычаге круиз-контроля и держите ее, пока скорость не увеличится до нужной величины; не нажимайте педаль акселератора.
  2. Когда скорость достигнет нужной величины, отпустите рычаг.
- Если система круиз-контроля отключена
  1. Увеличьте скорость до 36 км/ч или выше при помощи педали акселератора.
  2. Нажмите кнопку ACCEL на рычаге круиз-контроля и не отпускайте ее.
  3. Затем медленно отпустите педаль акселератора.
  4. Когда скорость достигнет нужной величины, отпустите рычаг.
- Быстрое переключение скорости (увеличение скорости) во время работы системы круиз-контроля
  1. Во время работы системы круиз-контроля нажимайте кнопку ACCEL на рычаге круиз-контроля менее чем на 0,5 секунды на каждое переключение скоростей. Такое переключение называется быстрым переключением скорости.
  2. При быстром переключении скорость автомобиля увеличивается на 1,3 км/ч по сравнению с предыдущим заданным значением.
  3. Таким образом, если вам требуется увеличить скорость на 13 км/ч, нажимайте кнопку десять раз без ускорения с помощью системы круиз-контроля.

## Уменьшение скорости во время работы системы круиз-контроля

- Во время работы системы круиз-контроля
  1. Нажмите кнопку DECEL на рычаге круиз-контроля и держите ее, пока скорость не достигнет нужной величины; не нажимайте педаль тормоза. Помните, что система круиз-контроля работает на скорости не менее 34 км/ч.
  2. Когда скорость достигнет нужной величины, отпустите рычаг.
- Если система круиз-контроля отключена
  1. Нажмите кнопку DECEL на рычаге круиз-контроля и не отпускайте ее.
  2. Затем медленно отпустите педаль акселератора.
  3. Когда скорость достигнет нужной величины, отпустите рычаг. Помните, что система круиз-контроля работает на скорости не менее 34 км/ч.
- Быстрое переключение скорости (уменьшение скорости) во время работы системы круиз-контроля
  1. Во время работы системы круиз-контроля нажимайте кнопку DECEL на рычаге круиз-контроля менее чем на 0,5 секунды на каждое переключение скоростей. Такое переключение называется быстрым переключением скорости.
  2. При быстром переключении скорости скорость автомобиля уменьшается на 1 км/ч по сравнению с предыдущим заданным значением.
  3. Таким образом, если вам требуется уменьшить скорость на 10 км/ч, нажимайте кнопку десять раз, не нажимая на педаль тормоза.

0

1

2

3

4

5

6

7

8

9

10

11

12

13

14

15

16

0  
1  
2  
3  
4  
5  
6  
7  
8  
9  
10  
11  
12  
13  
14  
15  
16

## Восстановление заданной скорости

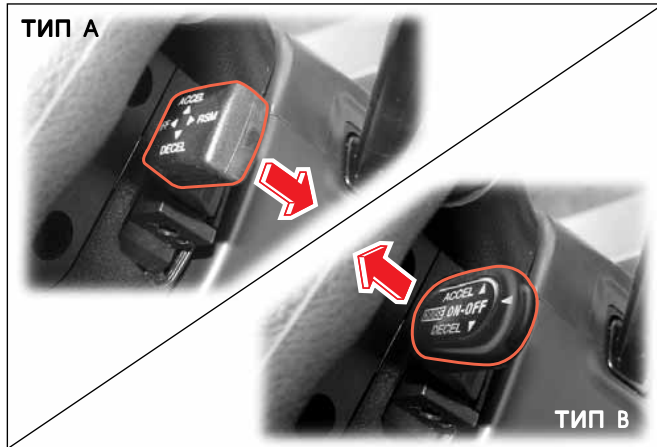

Даже в случае отмены круиз-контроля, предыдущая установка скорости в данном режиме может быть восстановлена без прерывания набора скорости нажатием (Тип А) или потягиванием (Тип В) рычажка режима круиз-контроля в момент, когда текущая скорость автомобиля превышает 36 км/ч. Если Вы выключите зажигание, установка скорости удаляется из памяти и не может быть восстановлена.

### **⚠ ОСТОРОЖНО**

Рекомендуется восстанавливать скорость только в том случае, если водитель точно знает величину скорости и хочет, чтобы автомобиль двигался именно на этой скорости.

## Отключение круиз-контроля в нормальных условиях

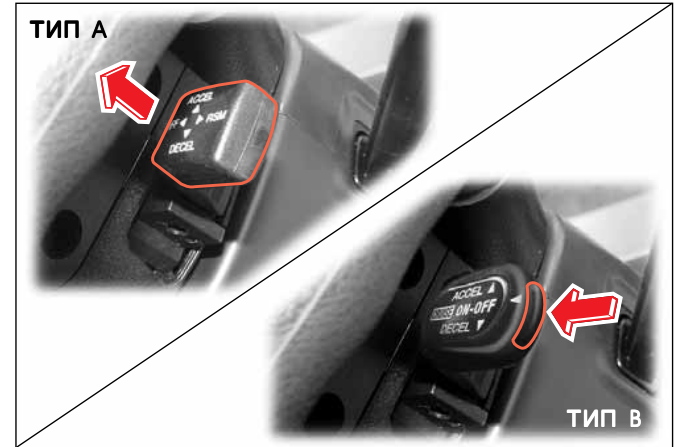

Система круиз-контроля отключается при перечисленных ниже условиях:

1. При нажатии на педаль тормоза.
2. При падении скорости до 34 км/ч и более.
3. Потянув рычажок круиз-контроля в положение OFF (Тип А) или нажав переключатель круиз-контроля ON-OFF (Тип В).
4. При активации системы ESP.
5. При использовании стояночного тормоза во время езды.
6. При использовании сцепления для переключения скоростей (только механические коробки передач).

Систему круиз-контроля можно снова включить во время движения автомобиля.

### **⚠ ОСТОРОЖНО**

Когда круиз-контроль отключен, кнопка круиз-контроля должна находиться в нейтральном положении.

## Аварийное отключение круиз-контроля

1. При быстром снижении скорости без использования тормозов.
2. При быстром увеличении скорости без нажатия на педаль акселератора.
3. При неисправности рычага круиз-контроля.
4. При поступлении ошибочных сигналов выключателя тормозной системы.

В этом случае систему круиз-контроля нельзя снова включить во время движения автомобиля. Необходимо остановить автомобиль, выключить зажигание и включить его снова. После этого систему круиз-контроля можно использовать снова. Если, тем не менее, система круиз-контроля не работает, свяжитесь с представителем Sangyuong в целях проведения диагностики системы круиз-контроля.

### ОСТОРОЖНО

Неправильное переключение рычага селектора может привести к повреждению двигателя.

Не переводите рычаг селектора в нейтральное положение, если автомобиль движется на заданной скорости.

Это может привести к повреждению автоматической коробки передач.

### ОСТОРОЖНО

- Заданная скорость может изменяться при подъемах или спусках.
- При крутом подъеме скорость может падать ниже установленной величины. Для сохранения заданной скорости следует использовать педаль акселератора.
- При крутом спуске скорость может превысить заданную величину. Если скорость увеличилась слишком сильно, отключите круиз-контроль.

## Использование круиз-контроля в условиях горных дорог

Работа круиз-контроля в условиях горных дорог зависит от скорости, нагрузки и крутизны дороги.

При подъеме по крутой дороге для сохранения скорости следует нажать на педаль акселератора. При спуске по крутой дороге следует нажать на педаль тормоза или перейти на меньшую скорость.

При применении тормоза круиз-контроль отключается.

0

1

2

3

4

5

6

7

8

9

10

11

12

13

14

15

16

## ПАНЕЛЬ ПЕРЕКЛЮЧАТЕЛЕЙ НА ОБЛИЦОВКЕ ДВЕРИ ВОДИТЕЛЯ

0

**Кнопка для выхода из автомобиля (водительское сиденье)**

1

Данная система предназначена для обеспечения необходимого пространства для посадки и выхода водителя из автомобиля (водительская дверь автоматически движется назад).

2

3

**Кнопка установки положения сиденья (SET)\***

4

**Кнопка отмена установки положения сиденья (STOP)\***

5

6

**Кнопка установки положения (1, 2, 3)\***

7

**Центральный выключатель блокировки/разблокировки дверей**

8

При нажатии выключателя блокировки/разблокировки дверей, когда все двери, включая дверь багажника, закрыты, все двери будут разблокированы. При повторном нажатии этого выключателя все двери будут заблокированы.

9

10

11

12

13

14

15

16

**Переключатель блокировки окна**

При нажатии переключателя блокировки окон отключаются выключатели стеклоподъемников пассажирских дверей.

**Выключатель стеклоподъемника**

**Переключатель сложения наружного зеркала заднего вида**

Нажмите на переключатель, чтобы сложить наружные зеркала заднего вида. Чтобы открыть зеркала, нажмите на переключатель еще раз.

**Переключатель положения наружного зеркала заднего вида**

Отрегулируйте положение наружного зеркала заднего вида, нажав на соответствующий конец переключателя.

# КНОПКА УПРАВЛЕНИЯ НАРУЖНЫМ ЗЕРКАЛОМ ЗАДНЕГО ВИДА

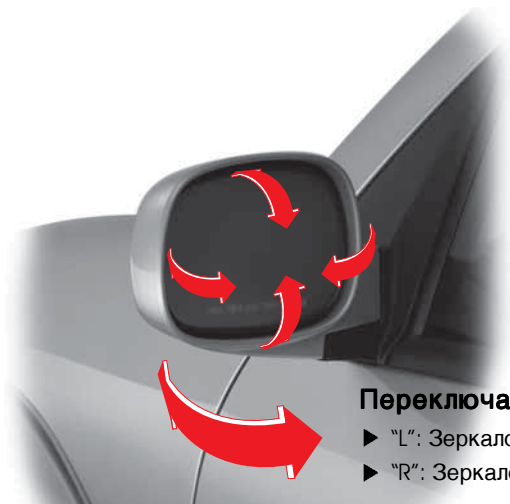

## Переключатель выбора зеркала

- ▶ "L": Зеркало на стороне водителя
- ▶ "R": Зеркало на пассажирской стороне

### ⚠ ВНИМАНИЕ

Не помещайте тонирующую пленку на стекла передних дверей. Из-за этого уменьшится уровень видимости.

### ⚠ ОСТОРОЖНО

- Вы можете открывать и закрывать зеркала в течение 30 с после поворота ключа зажигания в положение OFF. Однако эта функция отключается, если любая из передних дверей открыта, а ключ зажигания находится в положении OFF.
- Не открывайте и не закрывайте зеркала заднего вида вручную. Это может вызвать нарушение работы системы открывания/закрывания зеркал.
- Если вы разбрызгаете воду под давлением на наружные зеркала с электрическим дистанционным управлением, это может привести к нарушениям в работе системы зеркал.

## Управление наружным зеркалом заднего вида

1. Выберите зеркало на стороне водителя (L) или зеркало на пассажирской стороне (R) с помощью переключателя выбора зеркала.
2. Отрегулируйте положение зеркала заднего вида, нажав на соответствующий конец переключателя.

## Кнопка закрытия наружного зеркала заднего вида

Нажмите кнопку, чтобы закрыть наружные зеркала заднего вида. Чтобы открыть зеркала, нажмите кнопку еще раз.



## Переключатель направления

Поворачивайте выбранное зеркало вверх, вниз, влево или вправо, нажимая на соответствующие стороны выключателя, пока не достигнете желаемого положения.



# МНОГОФУНКЦИОНАЛЬНАЯ СТАНЦИЯ\*



## Режим воспроизведения музыкальных файлов

Поиск музыкальных файлов

## Режим отображения времени/даты

Выбор режима регулировки времени/даты



## Режим воспроизведения музыкальных файлов

Воспроизведение предыдущего/следующего музыкального файла, перемотка вперед и назад

## Режим отображения времени/даты

Регулировка времени/даты

## Режим воспроизведения музыкальных файлов

Воспроизведение и остановка воспроизведения музыкальных файлов

## Режим отображения времени/даты

Выбор времени/даты

## Порт USB для подключения флэш-накопителя\*

К данному порту можно подключить внешний флэш-накопитель USB для воспроизведения музыкальных файлов (в форматах MP3, OGG, WMA).

## Стереофонический разъем\*

Можно прослушивать музыку через динамики автомобиля, подключив к этому разьему внешнее аудиоустройство (MP3-проигрыватель, проигрыватель компакт-дисков и т. д.).

## Дисплей многофункциональной станции

На дисплее отображается время/дата или экран воспроизведения музыкального файла, в зависимости от текущего режима.

### ⚠ ОСТОРОЖНО

- Протирайте дисплей только мягкой тканью. В противном случае можно поцарапать экран.
- При слишком высокой или низкой температуре воздуха изображение на экране может быть нечетким или обесцвеченным.
- Некоторые модели флэш-накопителей USB могут быть несовместимыми с системой воспроизведения аудиофайлов многофункциональной станции.

### ⚠ ОСТОРОЖНО

Меры предосторожности по использованию отсека для хранения портативного электронного устройства



В этом отсеке можно хранить портативные электронные устройства, например MP3-проигрыватель или сотовый телефон. Он удобно расположен для подключения электронных устройств к стереофоническому разьему многофункциональной станции. Однако некоторые устройства будут невозможно разместить в отсеке из-за их размера или формы. Соблюдайте осторожность, чтобы не поцарапать поверхность вашего устройства, когда вы помещаете его в отсек.

# ОТОБРАЖЕНИЕ ВРЕМЕНИ/ДАТЫ

Время и дата отображаются на экране многофункциональной станции.

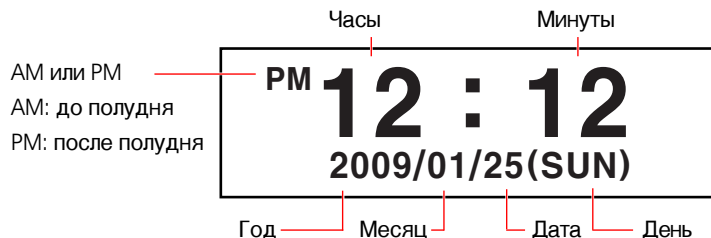

## Регулировка времени/даты

1. Во время отображения времени и даты нажмите и удерживайте кнопку **[MENU]** на панели переключателей многофункциональной станции. Система переключится в режим изменения даты и времени, и выбранный элемент будет мигать.
2. Для перемещения к нужной позиции (час, минуты, месяц, дата или год) используйте кнопку **[>/■]**.
3. Для изменения даты и времени используйте кнопку **[>/▲]** или **[</▼]**.
4. По окончании для выхода из режима регулировки нажмите кнопку **[MENU]**. На дисплее отобразится установленное время и дата.

### ПРИМЕЧАНИЕ

Если в режиме регулировки даты и времени в течение нескольких секунд не будет нажата ни одна кнопка, система перейдет в режим отображения даты и времени.

## Установка времени с помощью функции предварительной настройки

1. Во время отображения времени и даты нажмите и удерживайте кнопку **[MENU]** на панели переключателей многофункциональной станции.
2. Для перемещения к разряду минут (который начнет мигать) используйте кнопку **[>/■]**.
3. Нажмите и удерживайте кнопку **[>/▲]** или **[</▼]**.
4. Если отображается значение минут в диапазоне 00–29, оно будет сброшено на "00". Если отображается значение минут в диапазоне 30–59, оно будет сброшено на "00", а значение часа увеличится на 1.
5. Часы будут запущены сразу после отпускания кнопки.
6. По окончании для выхода из режима регулировки нажмите кнопку **[MENU]**. На дисплее отобразятся установленные время и дата.

0

1

2

3

4

5

6

7

8

9

10

11

12

13

14

15

16



# ВОСПРОИЗВЕДЕНИЕ МУЗЫКИ С ИСПОЛЬЗОВАНИЕМ ФЛЭШ-НАКОПИТЕЛЯ USB

После подключения к порту флэш-накопителя USB многофункциональная станция выполняет поиск музыкальных файлов (в форматах MP3, OGG, WMA), записанных на него.

## Дисплей многофункциональной станции

Имя текущей папки Текущий режим воспроизведения

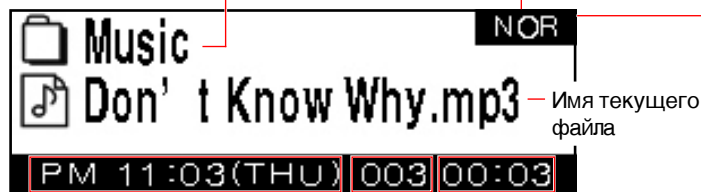

Отображение времени/  
даты

Время воспроизведения  
текущего файла

Номер текущего файла

**Файл для  
воспроизведения  
отсутствует**



Данное сообщение отображается в том случае, если на флэш-накопителе USB не обнаружено ни одного аудиофайла.

**Флэш-накопитель USB  
подсоединен**



Это сообщение отображается на экране многофункциональной станции при нажатии кнопки , когда флэш-накопитель USB не подключен к порту.



### **⚠ ОСТОРОЖНО**

- Система воспроизведения аудиофайлов многофункциональной станции поддерживает только форматы MP3, WMA and OGG.
- Система может не распознать определенные аудиофайлы вследствие ошибки, несмотря на то, что формат файла является поддерживаемым.
- Если сообщение «INSERT MEMORY» отображается даже после подключения флэш-накопителя USB к порту USB, отключите и снова подключите флэш-накопитель USB.
- Некоторые модели флэш-накопителей USB могут быть несовместимыми с системой воспроизведения аудиофайлов многофункциональной станции.
- Данная система не распознает флэш-накопители USB, являющиеся жесткими дисками.
- К автомобилю, оснащенный AV-системой, применяются собственные инструкции по воспроизведению музыкальных файлов, хранящихся на флэш-накопителе USB. Подробная информация приведена в руководстве к AV-системе.

Поиск аудиофайлов  
(нажмите кратковременно)

Установка последовательности  
воспроизводимых файлов и повтор  
(нажмите и удерживайте)

Воспроизведение/остановка  
воспроизведения музыкальных файлов

Переход к другой папке (режим поиска файлов)



Воспроизведение следующей композиции  
(нажмите кратковременно)

Переход к предыдущему файлу  
(нажмите и удерживайте)

Воспроизведение предыдущего файла или  
переход к началу текущего файла  
(нажмите кратковременно)

Переход к следующему файлу  
(нажмите и удерживайте)

## Воспроизведение аудиофайлов

1. Подсоедините флэш-накопитель USB к порту USB.



2. Нажмите кнопку AUX аудиосистемы, чтобы на дисплее отобразилось сообщение «AUX IN».



3. На дисплее отобразится сообщение (см. ниже) о том, что система выполняет чтение с флэш-накопителя USB. (Если объем диска велик, на чтение потребуются больше времени.)

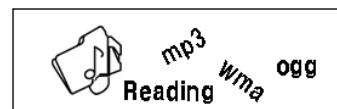

4. После считывания информации с флэш-накопителя USB система начнет воспроизведение аудиофайла.
5. Для воспроизведения следующей композиции кратковременно нажмите кнопку (Next/Play/Pause). После кратковременного нажатия кнопки (Previous/Play/Pause) начнется воспроизведение текущего файла с начала или воспроизведение предыдущего файла.
6. Во время воспроизведения файла нажмите и удерживайте кнопку (Next/Play/Pause) или (Previous/Play/Pause) для быстрой перемотки вперед или назад, соответственно.

0  
1  
2  
3  
4  
5  
6  
7  
8  
9  
10  
11  
12  
13  
14  
15  
16

## Выбор аудиофайлов

1. Для перехода в режим поиска файлов во время воспроизведения музыки с флэш-накопителя USB временно нажмите кнопку **MENU**. На экране многофункциональной станции отобразится следующее сообщение.

### Режим воспроизведения



### Режим поиска



2. Выберите необходимый файл, нажав кнопку **▶/▲** или **◀/▼** в режиме поиска файлов.
3. Для перехода к требуемой папке нажмите кнопку **▶/■**, когда эта папка будет выделена. Если нажать и удерживать кнопку **▶/■**, эта папка будет перемещена в родительскую папку.
4. Выберите файл и нажмите кнопку **▶/■** для его воспроизведения.

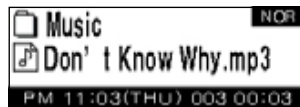

## Установка последовательности воспроизводимых файлов и функция повтора

1. Если нажать и удерживать кнопку **MENU** во время воспроизведения файла, система перейдет в режим последовательного воспроизведения файлов и повтора.



2. В режиме последовательного воспроизведения файлов и повтора нажмите кнопку **▶/▲** или **◀/▼** для выбора нужной последовательности файлов или функции повтора.



НОРМАЛЬНЫЙ (на экране отображается "NOR"): Последовательное воспроизведение.  
В СЛУЧАЙНОМ ПОРЯДКЕ (на экране отображается "RND"): Воспроизведение в случайном порядке.  
ПОВТОР (на экране отображается "RPT"): Повторное воспроизведение текущего файла.

3. После выбора необходимой последовательности файлов или функции повтора нажмите кнопку **▶/■** или **MENU** для применения этой установки.

1. Подключите внешнее аудиоустройство к стереофоническому разъему (разъем AUX).

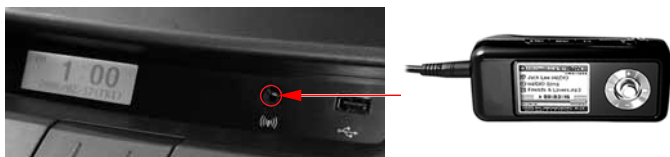

2. При нажатии кнопки AUX аудиосистемы на дисплее аудиосистемы и многофункциональной станции отображается сообщение "AUX IN".



Сообщение "AUX IN" на дисплее многофункциональной станции

3. После включения внешнего аудиоустройства можно прослушивать музыку через динамики автомобиля.

## ИЗМЕНЕНИЕ РЕЖИМА

Для изменения режима, когда внешнее радиоустройство подключено к стереофоническому разъему или флэш-накопитель USB подключен к разъему USB, нажмите кнопку **MENU**.

Однако перейти к режиму воспроизведения с внешнего аудиоустройства при воспроизведении аудиофайла с флэш-накопителя USB невозможно.

Для перехода к режиму воспроизведения с внешнего аудиоустройства необходимо сначала остановить воспроизведение аудиофайла с флэш-накопителя USB.

При нажатии кнопки **MENU** режим изменяется так, как показано ниже.

Поиск файлов на флэш-накопителе USB



Прослушивание музыки с использованием внешнего аудиоустройства



Отображение времени и даты

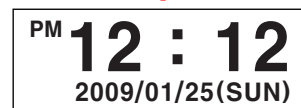

0
1
2
3
4
5
6
7
8
9
10
11
12
13
14
15
16

# КНОПКА ПОДОГРЕВА СТЕКОЛ



## Кнопка подогрева ветрового стекла

- Нажмите эту кнопку, чтобы включить подогрев ветрового стекла. Подогрев будет включен примерно 12 минут.
- Нажмите кнопку еще раз для прекращения подогрева.
- Используйте это для предотвращения замерзания щеток стеклоочистителя.
- Во время подогрева стекол включается индикатор.

## Ветровое стекло с подогревом



## Кнопка подогрева стекла задней двери и наружного зеркала заднего вида

- Нажмите эту кнопку, чтобы включить подогрев стекла задней двери и наружного зеркала заднего вида. Подогрев будет включен примерно 12 минут.
- Нажмите кнопку еще раз для прекращения подогрева.
- Эта кнопка предназначена для удаления изморози со стекла задней двери или наружных зеркал заднего вида, а также для очистки запотевших стекол.
- Подогрев стекла включится примерно на 6 минут, если кнопка будет нажата повторно в течение 12 минут после окончания первого цикла подогрева.
- Во время подогрева стекол включается индикатор.

## Стекло задней двери с подогревом

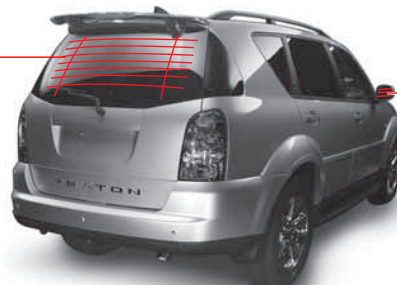

## Подогрев наружного зеркала заднего вида

# КНОПКА АВАРИЙНОЙ СИГНАЛИЗАЦИИ

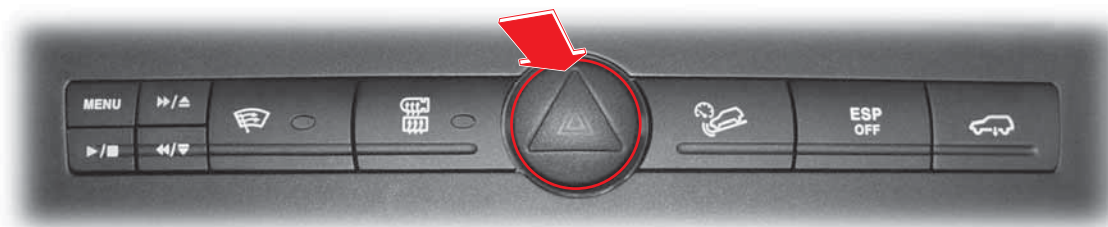

## Кнопка аварийной сигнализации

- Нажмите эту кнопку, чтобы включить аварийную сигнализацию.
- Нажмите эту кнопку, чтобы предупредить других водителей о том, что вы останавливаете автомобиль или паркуетесь в аварийных условиях.

### ВНИМАНИЕ

Не рекомендуется оставлять аварийную сигнализацию включенной в течение продолжительного времени. Аккумулятор может разрядиться.



# ВЫКЛЮЧАТЕЛЬ СИСТЕМЫ HDC (КОНТРОЛЬ ДВИЖЕНИЯ ПОД ГОРУ)\*

## 0 Что такое 1 HDC?

HDC – это система контроля движения под гору. При движении под гору эта функция позволяет Вам двигаться на низкой скорости, не нажимая педаль тормоза. Эта удобная функция предназначена только для движения под гору. Не используйте эту функцию в других случаях, кроме движения под гору.

## 2 Кнопка HDC

3 При нажатии этой кнопки система HDC  
4 готова к использованию. При нажатии  
5 этой кнопки включается зеленый  
6 индикатор HDC на приборной панели. При  
7 повторном нажатии кнопки система HDC  
8 деактивируется и индикатор выключается.



## 9 Индикатор HDC

10 **Горит зеленым:** система HDC готова к  
использованию (нажата кнопка HDC).

11 **Мигает зеленым:** система HDC  
работает.

12 **Горит красным:** система HDC перегрелась или не работает.

13 Когда система HDC включена, зеленый индикатор HDC мигает.

14 Когда горит красный индикатор HDC, это означает, что система  
HDC перегрелась или не работает.

15 Когда горит красный индикатор HDC, функция HDC не  
работает.



## Нажатие педали акселератора или тормоза при использовании функции HDC

Если вы нажмете педаль акселератора или тормоза при использовании функции HDC, она автоматически отключается, и при этом увеличивается тормозная или движущаяся сила.

### **ВНИМАНИЕ**

При движении по особо опасному и крутому склону система HDC будет работать даже при нажатии педали тормоза или акселератора.

## Условия работы системы HDC

1. Выключатель HDC должен быть включен (индикатор на панели инструментов должен гореть зеленым).
2. Машина должна ехать под уклон.
3. Машина должна ехать на скорости 7–50 км/ч с двухколесным или четырехколесным приводом. Или машина должна ехать на скорости 3–25 км/ч с четырехколесным приводом.
4. Рычаг автоматической коробки находится в положении “D”, или “R”, или “N”. В случае с ручной коробкой передач, переключатель находится в положении “1”, или “Reverse” (задняя), или “Neutral” (нейтральная).
5. Педаль акселератора и педаль тормоза не должны быть нажатыми.
6. Система ESP (программа электронной стабилизации, включая систему BAS) не должна быть включена.

## Условия отключения системы HDC

1. Кнопка HDC выключена (зеленый индикатор на приборной панели не горит).
2. Уклон меньше, чем требуется.
3. Автомобиль едет со скоростью за пределами рабочего диапазона.
4. Рычаг селектора установлен в положение “N”. Рычаг переключения передач установлен на нейтральную передачу или проходит через нейтральную передачу при переключении.
5. Нажата педаль акселератора или педаль тормоза.
6. Включена система ESP (программа электронной стабилизации, включая систему BAS)
7. Система HDC перегрета из-за чрезмерно долгого использования (включен красный индикатор HDC).

## Работа системы HDC

При соблюдении всех рабочих условий система HDC включается и загорается зеленый индикатор HDC. HDC автоматически снижает скорость автомобиля до 7 км/ч в режиме высокой скорости 2H или 4H. Система HDC автоматически отключается на скорости ниже 7 км/ч или когда уклон медленно уменьшается. При работе системы HDC вы можете услышать шум или почувствовать вибрацию тормозной системы.

### ВНИМАНИЕ

- Система HDC предназначена для движения под гору во внедорожных условиях.
- Использование системы HDC без необходимости приведет к неисправностям тормозной системы или системы ESP. Не используйте систему HDC при движении по обычной дороге.
- При движении по ровной дороге с включенной и готовой к использованию системой HDC, система HDC может включаться при резком повороте или проезде через “лежачего полицейского”. Поэтому не используйте систему HDC при движении по обычной дороге.
- Когда горит красный индикатор HDC, это означает, что система HDC перегрелась или не работает. Если индикатор горит даже после охлаждения системы, автомобиль должен проверить дилер Ssangyong или авторизованный сервисный центр Ssangyong.
- При работе системы HDC вы можете услышать шум или почувствовать вибрацию тормозной системы.
- При использовании механической коробки передач рычаг переключения передач должен быть установлен на первую скорость или задний ход. При попытке включить систему HDC на второй передаче возможна остановка двигателя.

0

1

2

3

4

5

6

7

8

9

10

11

12

13

14

15

16



0

1

2

3

4

5

6

7

8

9

10

11

12

13

14

15

16

**ESP**

## Индикатор ESP

**Мигает:** При включении системы ESP.

**Горит:** При отключении системы ESP (при нажатии кнопки ESP<sub>OFF</sub>).

При неисправности системы ESP.

При активации системы ESP индикатор отключается и звучит предупреждающий сигнал. Если индикатор горит при включенной системе ESP, это означает неисправность системы ESP.

## Выключение системы ESP с помощью выключателя ESP<sub>OFF</sub>

Если ведущие колеса скользят на снежной или обледенелой дороге, частота вращения двигателя может не увеличиваться даже при нажатии на педаль акселератора, и машина не будет двигаться. В этом случае необходимо отключить функцию ESP, нажав кнопку ESP<sub>OFF</sub>. При нажатой кнопке ESP<sub>OFF</sub> функция ESP прекращает действие и автомобиль работает независимо от показаний датчика.

## Возобновление работы системы ESP с помощью выключателя ESP<sub>OFF</sub>

Если нажмете выключатель ESP<sub>OFF</sub> при выключенной системе ESP (индикатор ESP включен), система снова включится и индикатор ESP на приборной панели выключится.

## Выключатель ESP<sub>OFF</sub>

Если вы нажмете выключатель ESP<sub>OFF</sub>, система ESP прекратит работу и на приборной панели включится индикатор.

Нажмите кнопку еще раз для возобновления работы системы ESP. При этом индикатор выключится.

**ESP  
OFF**

## ПРОГРАММА ЭЛЕКТРОННОЙ СТАБИЛИЗАЦИИ ESP

Программа электронного контроля стабильности автомобиля (ESP) представляет собой вспомогательную систему безопасности, включающуюся, когда автомобиль движется нестабильно, например, при крутых поворотах. Система ESP включает тормоза на определенных колесах или регулирует крутящий момент двигателя, чтобы обеспечить стабильность движения автомобиля. Это позволяет автомобилю избежать опасных ситуаций. Функция ESP автоматически срабатывает, когда автомобиль находится в очень нестабильном состоянии, при обычном движении она не включается. Если система ESP включена, на приборной панели будет мигать индикатор ESP, и прозвучит звуковое предупреждение.

### Функция BAS (вспомогательная тормозная система)

Некоторым водителям, например, женщинам, пожилым людям и инвалидам, тяжело нажимать педаль тормоза с необходимым усилием. Когда система ESP определяет чрезвычайную ситуацию, требующую экстренного торможения, она автоматически сильно увеличивает давление тормозной системы на колеса.

### Функция ARP (активная защита от переворачивания)

Эта функция является частью системы ESP. Если автомобиль движется очень нестабильно, эта функция помогает автомобилю сохранить стабильность.

#### ОСТОРОЖНО

Функция ARP контролирует работу двигателя и трансмиссии. При применении системы ARP внезапное снижение скорости или тормозная сила могут затруднить управление автомобилем.

#### ОСТОРОЖНО

- Включение индикатора ESP означает, что один из компонентов системы ESP неисправен. В этом случае автомобиль должен проверить дилер Ssangyong или авторизованный сервисный центр Ssangyong.
- При движении задним ходом система ESP не работает.
- Система ESP включается, когда ход автомобиля нестабильн, для стабилизации хода автомобиля. Когда индикатор ESP и предупреждающий сигнал включены, уменьшите скорость и обращайтесь особое внимание на дорогу.
- Система ESP является вспомогательной системой автомобиля. Когда автомобиль превосходит свои физические возможности, им нельзя управлять. Не полагайтесь на систему. Продолжайте безопасное движение.
- При использовании системы ESP вы можете почувствовать шум или вибрацию педали тормоза или других систем. Они связаны с изменением давления в соответствующих системах.
- Не начинайте движение сразу после запуска двигателя. Если вы начинаете движение в течение 2 минут после поворота ключа зажигания в положение ON, функция самодиагностики ESP работать не будет. В этом случае наблюдаются такие симптомы, как мигание контрольных ламп ESP, срабатывание зуммера или подтормаживание колес.

### Ощущения водителя при работе системы ESP

При работе системы ESP в определенной ситуации (мигает индикатор, звучит предупреждающий сигнал), например, при резком повороте, вы можете почувствовать, как система ESP контролирует каждое колесо и к колесам прилагается разное тормозное усилие.

Вы можете услышать шум или почувствовать вибрацию педали тормоза или других систем. Они вызваны изменениями давления соответствующих систем. Вы также можете наблюдать уменьшение выходной мощности двигателя даже при нажатии педали акселератора.

0

1

2

3

4

5

6

7

8

9

10

11

12

13

14

15

16

# ОРГАНЫ ДИСТАНЦИОННОГО УПРАВЛЕНИЯ АУДИОСИСТЕМОЙ И КНОПКА ПЕРЕКЛЮЧЕНИЯ ПЕРЕДАЧ (ДЛЯ АВТОМОБИЛЕЙ С АВТОМАТИЧЕСКОЙ КОРОБКОЙ ПЕРЕДАЧ) НА РУЛЕВОМ КОЛЕСЕ

0

1

2

3

4

5

6

7

8

9

10

11

12

13

14

15

16

**D-**

Кнопка переключения передач (переключение на пониженную передачу)

**D+**

Кнопка переключения передач (переключение на повышенную передачу)



Увеличение/уменьшение громкости

**POWER**



Кнопка включения/выключения питания аудиосистемы находится в левой части рулевого колеса. Нажмите эту кнопку, чтобы включить аудиосистему. Для выключения аудиосистемы нажмите кнопку снова.

**MODE**

Режимы работы аудиосистемы меняются нажатием кнопки.

**MUTE**

Убирает звуковой сигнал аудиосистемы. Для восстановления звука снова нажмите кнопку.

**SEEK**

**SEEK**

- В режиме CD (DVD)-проигрывателя /кассетного магнитофона
  - Воспроизведение следующей/предыдущей записи.

- В режиме радио
  - Поиск радиостанции вручную. Переход к сохраненной радиостанции.
  - Поиск радиостанции вручную.

## ПЕРЕКЛЮЧАТЕЛИ НА ЦЕНТРАЛЬНОЙ КОНСОЛИ



### Выход для подключения аудио-, видеоустройств\*

Данный выход используется для подключения к AV-системе автомобиля внешних аудио- и видеоустройств.

### Выключатель подогрева пассажирского сиденья\*

Поверните выключатель из положения "0" (выкл.) в требуемое положение (1-5).

### Прикуриватель

Чтобы включить прикуриватель, опустите его вниз до упора. После нагревания он автоматически поднимается; после этого он готов к использованию.

### Кнопка переключения передач (Переключатель)

Вы можете вручную переходить на более высокую или низкую передачу, нажимая или потягивая за эту кнопку в положении «М».

### Выключатель подогрева водительского сиденья\*

Поверните выключатель из положения "0" (выкл.) в требуемое положение (1-5).

### Переключатель режимов коробки передач

С помощью данного переключателя можно выбрать режимы "Winter" (зимний) или "Standart" (нормальный).

0

1

2

3

4

5

6

7

8

9

10

11

12

13

14

15

16

# СИСТЕМА ПОЛНОГО ПРИВОДА

0

## Система полного привода

Раздаточная коробка при использовании частичного полного привода позволяет переключаться между режимами полного привода и привода на одну ось. По сравнению с приводом на одну ось эта система обеспечивает более устойчивое положение автомобиля на дороге. Эта система обеспечивает более устойчивое положение автомобиля при движении по обледенелой или скользкой дороге. В случае необходимости более высокой силы сцепления колес с дорожной поверхностью можно переключиться в режим полного привода на низкой скорости (4L).

1

2

3

4

5

6

## Типы системы полного привода

7

### Система полного привода (AWD)\*

AWD обозначает систему постоянного полного привода.

8

AWD снижает пробуксовку колес и обеспечивает более полный контроль водителя над автомобилем. AWD автоматически распределяет крутящий момент между передними и задними колесами (40 и 60 %). Эта система вместе с системой ESP контролирует силу сцепления колес автомобиля с дорогой.

9

10

### Система распределения крутящего момента (TOD)\*

Система TOD, основанная на системе полного привода, позволяет распределять крутящий момент между передними и задними колесами в зависимости от дорожных условий. В случае необходимости более высокой силы сцепления колес с дорожной поверхностью можно переключиться в режим полного привода на низкой скорости (4L).

11

12

13

### Частичный полный привод

В обычных условиях автомобиль движется в режиме привода на одну ось. По мере необходимости можно переключаться между режимами 4WD High (4H) и 4WD Low (4L) путем нажатия переключателя. Автомобиль оснащен блоком управления, который осуществляет изменение режима. В режиме 4WD система распределяет крутящий момент между передними и задними колесами (50 и 50 %).

14

15

16

## РЕЖИМ ВОЖДЕНИЯ

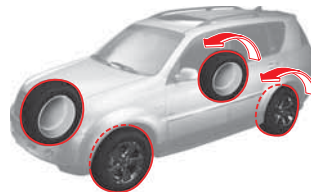

### 2H: привод на одну ось

Задний привод с высокой скоростью. Используйте это положение при движении в обычных условиях. При этом обеспечивается экономия топлива, бесшумная езда и минимальный износ трансмиссии.

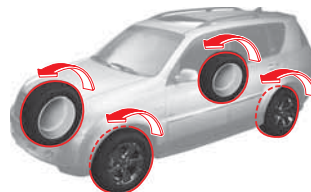

### 4H: полный привод, высокая скорость

Используйте это положение при движении по мокрым или скользким дорогам, например, дорогам, покрытым песком, грязью или снегом.

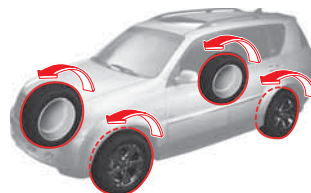

### 4L: полный привод, низкая скорость

Используйте это положение для максимального сцепления колес с дорогой.

## ВЫКЛЮЧАТЕЛЬ ПОЛНОГО ПРИВОДА

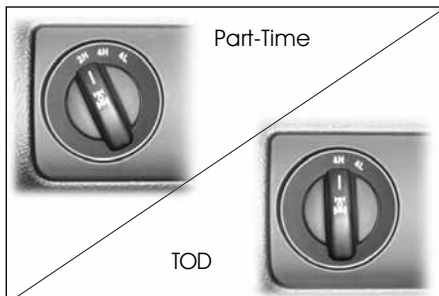

Выбирайте режим движения, соответствующий дорожным условиям.



### ПРИМЕЧАНИЕ

- Автомобиль, оснащенный системой TOD, не имеет функции привода на одну ось, поскольку система автоматически регулирует силу тяги, подаваемую на передние и задние колеса.
- Автомобиль с системой AWD не оснащен переключателем 4WD, поскольку он всегда находится в режиме постоянного полного привода.

## ИЗМЕНЕНИЕ РЕЖИМА ДВИЖЕНИЯ

### 2H ⇌ 4H

При вождении переключение следует производить при скорости ниже 70 км/ч.

### 4WD HIGH

- При переключении режима движения на "4H" этот индикатор загорается.
- Этот индикатор мигает при изменении режима движения с 4L на "4H". После переключения на режим движения "4H" индикатор загорается.

### 2H, 4H ⇌ 4L

- **Автомобиль с автоматической коробкой передач**  
Остановите автомобиль на ровной поверхности и переместите рычаг селектора в положение "N". Переведите выключатель в требуемое положение, нажав педаль тормоза.
- **Автомобиль с механической коробкой передач**  
Остановите автомобиль на ровной поверхности и переместите рычаг переключения передач в нейтральное положение. Переведите выключатель в требуемое положение, нажав педаль сцепления.

### 4WD LOW

- При переключении режима движения на "4L" этот индикатор мигает, пока операция не будет выполнена. После завершения переключения на режим движения "4L" индикатор загорается.

0

1

2

3

4

5

6

7

8

9

10

11

12

13

14

15

16



## 0 КОНТРОЛЬНЫЕ ЛАМПЫ/ИНДИКАТОРЫ И МЕРЫ ПРЕДОСТОРОЖНОСТИ ПРИ 1 ИСПОЛЬЗОВАНИИ ПОЛНОГО ПРИВОДА

### 2 Индикатор 4WD HIGH

3  
4 **4WD  
HIGH**

- При переключении режима движения с "2H" на "4H" включается этот индикатор.
- При переключении режима движения с "4L" на "4H" этот индикатор мигает, пока операция не будет выполнена. После переключения на режим движения "4H" индикатор включается.

### 7 Индикатор 4WD LOW

8  
9 **4WD  
LOW**

При переключении режима движения на "4L" этот индикатор мигает, пока операция не будет выполнена. После завершения переключения на режим движения "4L" индикатор включается.

### 12 Индикатор 4WD CHECK

13  
14 **4WD  
CHECK**

15  
16 Если эта контрольная лампа загорается во время движения, систему полного привода необходимо проверить на предприятии дилера или в авторизованном сервисном центре Ssangyong.

### Резкие повороты

Выполнение поворота в режиме полного привода (4L или 4H) может привести к неустойчивому положению автомобиля или вызвать занос. Этот феномен означает, что система полного привода работает нормально, поскольку такое состояние может быть вызвано сопротивлением внутренней системы распределения мощности при обнаружении разницы в частоте вращения между передними и задними колесами. Не рекомендуется осуществлять частые резкие повороты в режиме полного привода во избежание повреждений трансмиссии.



## МЕРЫ ПРЕДОСТОРОЖНОСТИ ПРИ ИСПОЛЬЗОВАНИИ ПОЛНОГО ПРИВОДА

- При изменении режима возможны механические шумы и удары. Это нормальное явление, связанное с изменением режима.
- При движении по обычной асфальтовой дороге используйте только режим 2H. Не переключайте автомобиль в режим "4H" или "4L" при движении по асфальтированной дороге. Это может привести к повреждению трансмиссии.
- При движении по обычной асфальтированной дороге с полным приводом возможны нежелательные шумы, преждевременный износ покрышек или увеличенное потребление топлива.
- Чтобы переключиться из режима "4L" в другой режим, и наоборот, остановите машину и нажмите педаль тормоза, прежде чем осуществить переключение.
- Если горит индикатор "4WD CHECK", систему полного привода должен проверить ближайший дилер или авторизованный сервисный центр Ssangyong.
- При поворотах на кривой дороге при движении с полным приводом (4L или 4H) возможны механические стуки и звуки сопротивления в трансмиссии автомобиля. Это нормальные явления, связанные с внутренним сопротивлением трансмиссии при нормальной работе полного привода. Во избежание повреждения трансмиссии не двигайтесь с чрезмерно высокой скоростью по кривой дороге.
- Это упрощает смену режима.
- Если автомобиль оснащен системой TOD, выполнение поворота в режиме 4L может вызывать сильные вибрации автомобиля. Это нормально и является результатом недопустимой разницы в частоте вращения передних и задних колес для достижения максимальной силы сцепления колес с дорогой в режиме 4L.



# ПЕРЕКЛЮЧАТЕЛИ НАД ВЕТРОВЫМ СТЕКЛОМ, ПЕРЕКЛЮЧАТЕЛЬ ОСВЕЩЕНИЯ В САЛОНЕ

0

## Кнопка освещения салона (со стороны пассажира)

При нажатии этой кнопки включается передняя лампа в салоне со стороны пассажира.

1

2

3

## Сдвоенный переключатель освещения в салоне на передней двери

Если любая из дверей открывается при нажатом переключателе, включается освещение салона. После закрытия двери освещение салона выключается.

5

6

7

8

## Кнопка освещения салона (водителя)

При нажатии этой кнопки включается передняя лампа в салоне.

9

10

11

## Переключатель освещения центральной и задней части салона

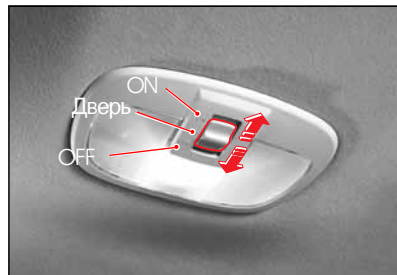

12

13

14

15

16

Положение OFF: освещение не включается.

Положение ON: освещение не выключается.

Положение DOOR (●): лампа включается при открытии двери. При закрытии открытой двери лампа гаснет.

## ОСТОРОЖНО

Если вы оставите автомобиль с включенными лампами освещения салона или лампами для чтения, это может привести к разрядке аккумулятора.

Если надолго оставить дверь автомобиля открытой при нажатом переключателе, это может привести к разрядке аккумулятора.

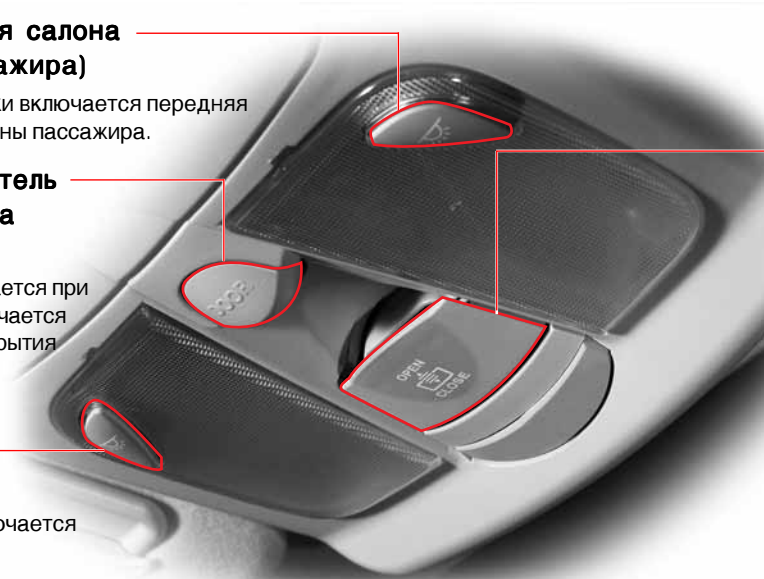

## Ручка управления люком

Люк на крыше можно открывать и закрывать с помощью переключателя положения люка. Подробную информацию см. в разделе "Люк" данного руководства.





# Приборная панель

5

## ОГЛАВЛЕНИЕ

- ПРИБОРНАЯ ПАНЕЛЬ (Дизельное топливо: D27DT / D27DTP) ..... 5-2
- ПРИБОРНАЯ ПАНЕЛЬ (G32D) ..... 5-4
- ТАХОМЕТР / СПИДОМЕТР ..... 5-6
- УКАЗАТЕЛЬ УРОВНЯ ТОПЛИВА / ДАТЧИК ТЕМПЕРАТУРЫ ОХЛАЖДАЮЩЕЙ ЖИДКОСТИ ..... 5-7
- ДИСПЛЕЙ ..... 5-8
- РЕГУЛИРОВКА ПОДСВЕТКИ ПАНЕЛИ ПРИБОРОВ (СТЕКЛО С АНТИБЛИКОВЫМ ПОКРЫТИЕМ) ..... 5-9
- ИНДИКАТОР ВОДООТДЕЛИТЕЛЯ (ТОЛЬКО ДЛЯ АВТОМОБИЛЕЙ С ДИЗЕЛЬНЫМИ ДВИГАТЕЛЯМИ) / ОСТОРОЖНО ..... 5-10
- ИНДИКАТОР ESP / ИНДИКАТОР ИММОБИЛАЙЗЕРА / ИНДИКАТОР ЗИМНЕГО РЕЖИМА / ПРЕДУПРЕЖДАЮЩИЙ СВЕТОВОЙ СИГНАЛ SSPS ..... 5-14
- СИГНАЛИЗАТОР НЕЗАСТЕГНУТЫХ РЕМНЕЙ / ИНДИКАТОР ДАВЛЕНИЯ МАСЛА / ИНДИКАТОР ПОДУШКИ БЕЗОПАСНОСТИ / ИНДИКАТОР ЗАРЯДА АККУМУЛЯТОРНОЙ БАТАРЕИ ..... 5-15
- ИНДИКАТОР ОТКРЫТОЙ ДВЕРИ / ИНДИКАТОР ABS ..... 5-16
- ИНДИКАТОР EBD / ИНДИКАТОР HDC / ИНДИКАТОР "ПРОВЕРЬ ДВИГАТЕЛЬ" (ENGINE CHECK) / ИНДИКАТОР ПЕРЕДНИХ ПРОТИВОТУМАННЫХ ФАР ..... 5-17
- ИНДИКАТОР ДАЛЬНОГО СВЕТА / СИГНАЛ ПОВОРОТА / ИНДИКАТОР АВАРИЙНОЙ СИГНАЛИЗАЦИИ / ИНДИКАТОРЫ ПОЛНОГО ПРИВОДА (4WD) ..... 5-18
- ИНДИКАТОР ТОРМОЗА / ИНДИКАТОР КРУИЗ-КОНТРОЛЯ\* / ИНДИКАТОР ПЕРЕГРЕВА ДВИГАТЕЛЯ / ИНДИКАТОР НИЗКОГО УРОВНЯ ТОПЛИВА ..... 5-19
- ИНДИКАТОР РАЗОГРЕВА (только для дизельных двигателей) ..... 5-20

0

1

2

3

4

5

6

7

8

9

10

11

12

13

14

15

16

# ПРИБОРНАЯ ПАНЕЛЬ (Дизельное топливо: D27DT / D27DTP)

Стекло с антибликовым покрытием



- |   |   |                                      |
|---|---|--------------------------------------|
| 1. Индикатор ESP                            | 15. Индикатор "проверь двигатель"                             | 28. Индикатор пробега / Счетчик      |
| 2. Индикатор левого сигнала поворота        | 16. Индикатор недостаточного давления масла                   | 29. Контрольная лампа TPMS           |
| 3. Индикатор правого сигнала поворота       | 17. Индикатор зарядки аккумуляторной батареи                  | 30. Общее предупреждение             |
| 4. Индикатор дальнего света                 | 18. Индикатор ABS   | 31. Индикатор низкого уровня топлива |
| 5. Индикатор передних противотуманных фар   | 19. Индикатор изменения уровня EAS                            | 32. Выключатель TRIP                 |
| 6. Индикатор зимнего режима                 | 20. Контрольная лампа EAS                                     | 33. Индикатор давления в шинах       |
| 7. Тахометр                                 | 21. Контрольная лампа EPB                                     | 34. Индикатор 4WD LOW                |
| 8. Спидометр                                | 22. Индикатор включения автоматического стояночного тормоза   | 35. Индикатор 4WD HIGH               |
| 9. Указатель уровня топлива                 | 23. Индикатор состояния тормозной системы                     | 36. Индикатор 4WD CHECK              |
| 10. Датчик температуры охлаждающей жидкости | 24. Сигнализатор незастегнутых ремней безопасности (водителя) | 37. Лампа индикатора водоотделителя  |
| 11. Индикатор иммобилайзера                 | 25. Индикатор подушки безопасности                            | 38. Индикатор разогрева              |
| 12. Индикатор ABS                           | 26. Индикатор открытой двери                                  | 39. Индикатор перегрева двигателя    |
| 13. Индикатор EBD                           | 27. Индикатор автоматического переключения                    | 40. Индикатор аварийной сигнализации |
| 14. Индикатор HDC                           |   | 41. Индикатор круиз-контроля         |

## Стандартный тип



- |   |   |  |
|---|---|--|
| 1. Индикатор ESP                            | 12. Индикатор ABS   | 23. Индикатор автоматического переключения |
| 2. Индикатор левого сигнала поворота        | 13. Индикатор EBD   | 24. Индикатор пробега / Счетчик            |
| 3. Индикатор правого сигнала поворота       | 14. Индикатор HDC   | 25. Индикатор низкого уровня топлива       |
| 4. Индикатор дальнего света                 | 15. Индикатор "проверь двигатель"                             | 26. Выключатель TRIP                       |
| 5. Индикатор передних противотуманных фар   | 16. Индикатор недостаточного давления масла                   | 27. Индикатор 4WD LOW                      |
| 6. Индикатор зимнего режима                 | 17. Индикатор зарядки аккумуляторной батареи                  | 28. Индикатор 4WD HIGH                     |
| 7. Тахометр                                 | 18. Индикатор ABS   | 29. Индикатор 4WD CHECK                    |
| 8. Спидометр                                | 19. Индикатор состояния тормозной системы                     | 30. Лампа индикатора водоотделителя        |
| 9. Указатель уровня топлива                 | 20. Сигнализатор незастегнутых ремней безопасности (водителя) | 31. Индикатор разогрева                    |
| 10. Датчик температуры охлаждающей жидкости | 21. Индикатор подушки безопасности                            | 32. Индикатор перегрева двигателя          |
| 11. Индикатор иммобилайзера                 | 22. Индикатор открытой двери                                  | 33. Индикатор аварийной сигнализации       |
|   |   | 34. Индикатор круиз-контроля               |

# ПРИБОРНАЯ ПАНЕЛЬ (G32D)

0 Стекло с антибликовым покрытием



- |   |   |  |
|---|---|--|
| 1. Индикатор ESP                            | 14. Индикатор HDC   | 26. Индикатор открытой двери               |
| 2. Индикатор левого сигнала поворота        | 15. Индикатор "проверь двигатель"                             | 27. Индикатор автоматического переключения |
| 3. Индикатор правого сигнала поворота       | 16. Индикатор недостаточного давления масла                   | 28. Индикатор пробега / Счетчик            |
| 4. Индикатор дальнего света                 | 17. Индикатор зарядки аккумуляторной батареи                  | 29. Контрольная лампа TPMS                 |
| 5. Индикатор передних противотуманных фар   | 18. Индикатор ABS   | 30. Общее предупреждение                   |
| 6. Индикатор зимнего режима                 | 19. Индикатор изменения уровня EAS                            | 31. Индикатор низкого уровня топлива       |
| 7. Тахометр                                 | 20. Контрольная лампа EAS                                     | 32. Выключатель TRIP                       |
| 8. Спидометр                                | 21. Контрольная лампа EPB                                     | 33. Индикатор давления в шинах             |
| 9. Указатель уровня топлива                 | 22. Индикатор включения автоматического стояночного тормоза   | 34. Индикатор 4WD LOW                      |
| 10. Датчик температуры охлаждающей жидкости | 23. Индикатор состояния тормозной системы                     | 35. Индикатор 4WD HIGH                     |
| 11. Индикатор иммобилайзера                 | 24. Сигнализатор незастегнутых ремней безопасности (водителя) | 36. Индикатор 4WD CHECK                    |
| 12. Индикатор ABS                           | 25. Индикатор подушки безопасности                            | 37. Индикатор перегрева двигателя          |
| 13. Индикатор EBD                           |   | 38. Индикатор аварийной сигнализации       |
|   |   | 39. Индикатор круиз-контроля               |

## Стандартный тип

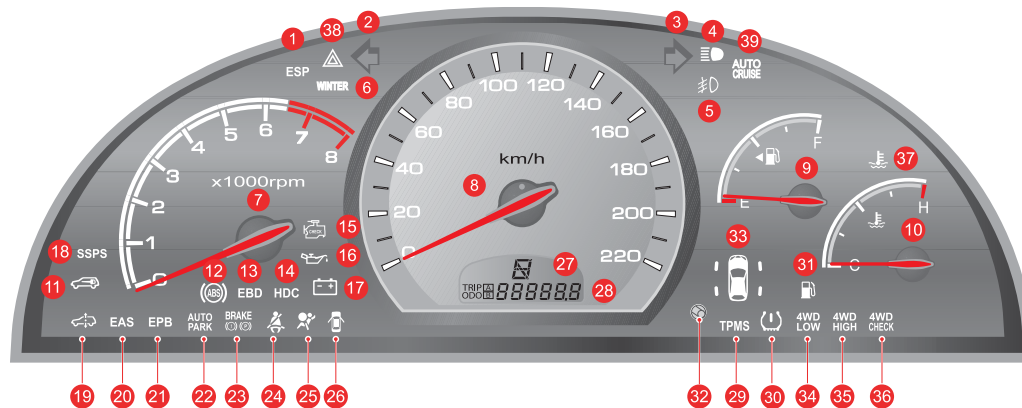

- |   |   |  |
|---|---|--|
| 1. Индикатор ESP                            | 14. Индикатор HDC   | 26. Индикатор открытой двери               |
| 2. Индикатор левого сигнала поворота        | 15. Индикатор "проверь двигатель"                             | 27. Индикатор автоматического переключения |
| 3. Индикатор правого сигнала поворота       | 16. Индикатор недостаточного давления масла                   | 28. Индикатор пробега / Счетчик            |
| 4. Индикатор дальнего света                 | 17. Индикатор зарядки аккумуляторной батареи                  | 29. Контрольная лампа TPMS                 |
| 5. Индикатор передних противотуманных фар   | 18. Индикатор ABS   | 30. Общее предупреждение                   |
| 6. Индикатор зимнего режима                 | 19. Индикатор изменения уровня EAS                            | 31. Индикатор низкого уровня топлива       |
| 7. Тахометр                                 | 20. Контрольная лампа EAS                                     | 32. Выключатель TRIP                       |
| 8. Спидометр                                | 21. Контрольная лампа EPB                                     | 33. Индикатор давления в шинах             |
| 9. Указатель уровня топлива                 | 22. Индикатор включения автоматического стояночного тормоза   | 34. Индикатор 4WD LOW                      |
| 10. Датчик температуры охлаждающей жидкости | 23. Индикатор состояния тормозной системы                     | 35. Индикатор 4WD HIGH                     |
| 11. Индикатор иммобилайзера                 | 24. Сигнализатор незастегнутых ремней безопасности (водителя) | 36. Индикатор 4WD CHECK                    |
| 12. Индикатор ABS                           | 25. Индикатор подушки безопасности                            | 37. Индикатор перегрева двигателя          |
| 13. Индикатор EBD                           |   | 38. Индикатор аварийной сигнализации       |
|   |   | 39. Индикатор круиз-контроля               |



0  
1  
2  
3  
4  
5  
6  
7  
8  
9  
10  
11  
12  
13  
14  
15  
16

## ТАХОМЕТР

Дизельное топливо

Бензин



Тахометр показывает скорость вращения двигателя (оборотов/мин.).  
Отображаемое значение нужно умножить на 1000.

### ⚠ ВНИМАНИЕ

Обороты двигателя не должны превышать допустимое значение, т.е. стрелка тахометра не должна быть в красной зоне шкалы.

## СПИДОМЕТР



Спидометр показывает скорость движения автомобиля в километрах в час (км/ч) или милях в час (mph).

### ⚠ ВНИМАНИЕ

Движение на чрезмерно высокой скорости может привести к повреждению двигателя. Обороты двигателя не должны превышать допустимое значение, т.е. стрелка тахометра не должна быть в красной зоне шкалы.

### ПРИМЕЧАНИЕ



СПИДОМЕТР-КРН (MPH)



СПИДОМЕТР-МРН (КРН)

## УКАЗАТЕЛЬ УРОВНЯ ТОПЛИВА

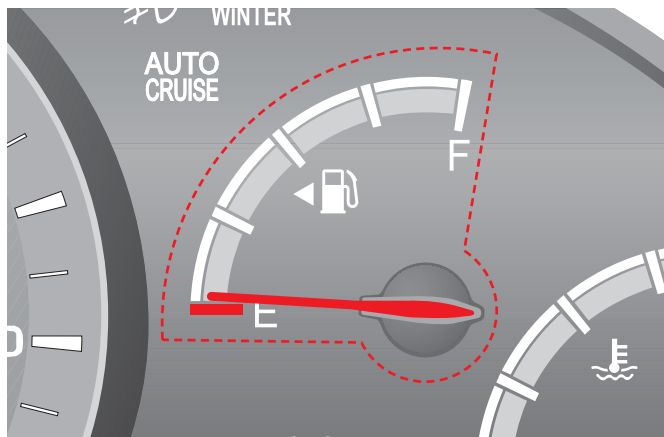

Данный расходомер показывает уровень топлива в топливном баке. Топливный бак следует заполнять до того, как стрелка указателя достигнет уровня "E".

## ДАТЧИК ТЕМПЕРАТУРЫ ОХЛАЖДАЮЩЕЙ ЖИДКОСТИ

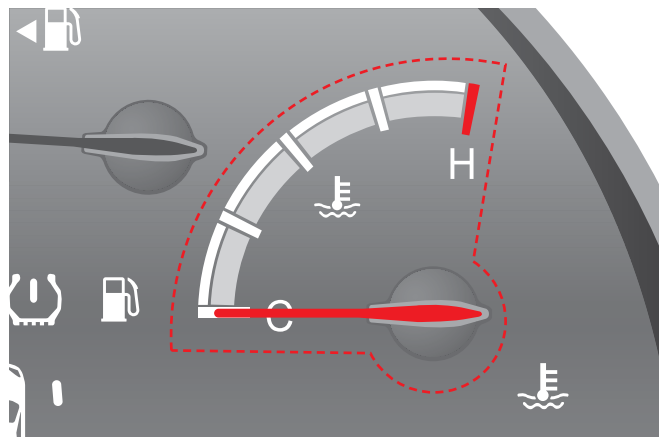

Датчик температуры показывает температуру охлаждающей жидкости.

### **⚠ ОСТОРОЖНО**

Двигатель может перегреться.

- Если стрелка перемещается в красную зону, остановите автомобиль, чтобы двигатель охладился.
- Если не остановить автомобиль при перегреве двигателя, это может привести к серьезной поломке двигателя.

0

1

2

3

4

5

6

7

8

9

10

11

12

13

14

15

16

0  
1  
2  
3  
4  
5  
6  
7  
8  
9  
10  
11  
12  
13  
14  
15  
16

## ДИСПЛЕЙ

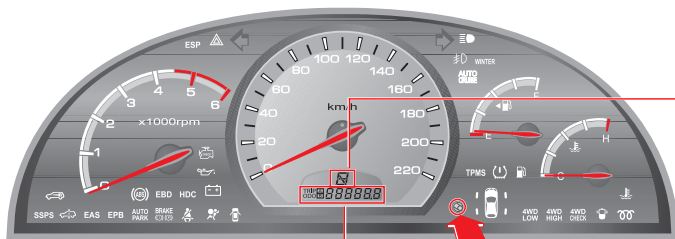

Выключатель Trip

### Индикатор автоматического переключения

Этот индикатор показывает положение рычага селектора и выбранную передачу.

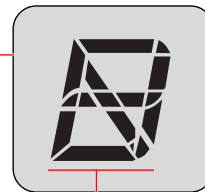

Положение рычага селектора (P, R, N, D, 5, 4, 3, 2, 1)

### Индикатор пробега и суточный счетчик пройденного пути

При каждом быстром нажатии на кнопку TRIP/RESET на центральной панели индикаторы меняются. Чтобы сбросить значение счетчика пути, нажмите и удерживайте кнопку.

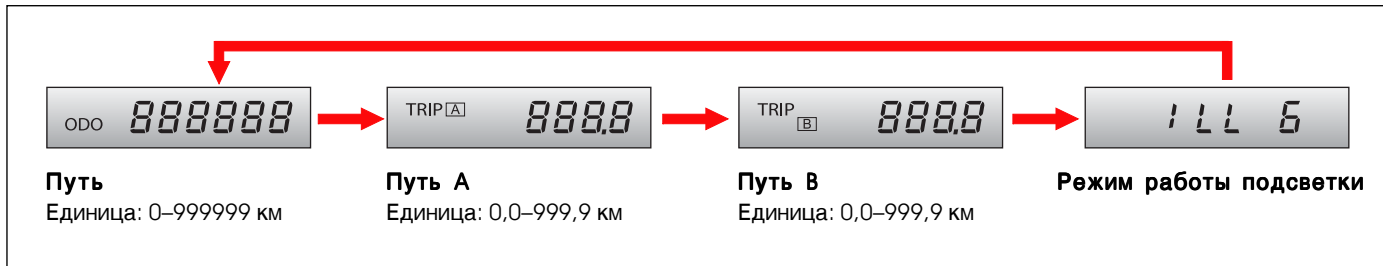

## РЕГУЛИРОВКА ПОДСВЕТКИ ПАНЕЛИ ПРИБОРОВ (СТЕКЛО С АНТИБЛИКОВЫМ ПОКРЫТИЕМ)



Выключатель Trp



Когда на дисплее появляется индикация "ILL" после нажатия переключателя Trp (регулировка режима подсветки панели приборов), продолжайте нажимать переключатель. При этом на дисплее последовательно будут отображаться режимы ILL 6, ILL5, ILL4, ILL3, ILL2 и ILL1. После выбора требуемого режима перестаньте нажимать на переключатель.

- 0
- 1
- 2
- 3
- 4
- 5
- 6
- 7
- 8
- 9
- 10
- 11
- 12
- 13
- 14
- 15
- 16

## ИНДИКАТОР ВОДОУДЕЛИТЕЛЯ (ТОЛЬКО ДЛЯ АВТОМОБИЛЕЙ С ДИЗЕЛЬНЫМИ ДВИГАТЕЛЯМИ)

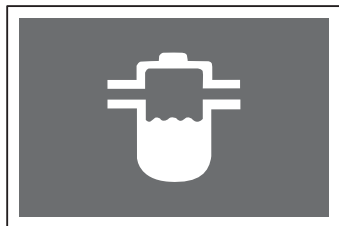

### Индикатор водоотделителя (без дополнительного отделителя воды)

Когда уровень воды внутри водоотделителя топливного фильтра превышает определенный уровень, включается этот индикатор и раздается звуковой сигнал. Кроме того, уменьшается сила тяги автомобиля. В этом случае необходимо немедленно заглушить двигатель и слить воду из топливного фильтра.

Дополнительную информацию можно найти в главе 5 настоящего руководства, озаглавленной "Слив воды из топливного фильтра (без дополнительного отделителя воды).

Индикатор отключится по окончании слива воды.

### Индикатор водоотделителя (с дополнительным отделителем воды)

Когда уровень воды внутри водосборника превышает определенный уровень, включается этот индикатор и раздается звуковой сигнал. Кроме того, уменьшается сила тяги автомобиля. В этом случае необходимо немедленно слить воду из топливного фильтра и водосборника.

Дополнительную информацию можно найти в главе "Слив воды из топливного фильтра (с дополнительным отделителем воды)" на странице 5-12.

Индикатор отключится по окончании слива воды.

### ОСТОРОЖНО

- Топливная система двигателя может быть серьезно повреждена, если вы продолжите движение автомобиля при включенном предупреждающем индикаторе. Необходимо немедленно устранить неисправность.
- Использование топлива низкого качества может серьезно повредить двигатель в связи с наличием воды или примесей в топливе. Никогда не используйте топливо низкого качества.
- Перед запуском двигателя после удаления воды из топливного фильтра нажмите на насос ручной подкачки топлива несколько раз, пока он не станет жестким.
- Когда уровень воды внутри водосборника топливного фильтра превышает определенный уровень, включается этот индикатор и раздается звуковой сигнал. Кроме того, уменьшается сила тяги автомобиля. В этом случае необходимо немедленно слить воду из топливного фильтра. Если после слива воды индикатор не отключается, автомобиль должен проверить дилер или авторизованный сервисный центр Ssangyong.

### СЛИВ ВОДЫ ИЗ ТОПЛИВНОГО ФИЛЬТРА (без дополнительного отделителя воды)

1. Найдите топливный фильтр в отсеке двигателя и поместите под ним контейнер для воды.
2. Отсоедините разъем под сливной пробкой водоотделителя.
3. Поверните пробку против часовой стрелки, чтобы слить воду.
4. Подождите, пока из отверстия не вытечет немного топлива, затем поверните пробку по часовой стрелке, чтобы затянуть ее.
5. Подсоедините разъем под сливной пробкой и сжимайте насос для подкачки, пока он не станет жестким.
6. Закройте капот и запустите двигатель.

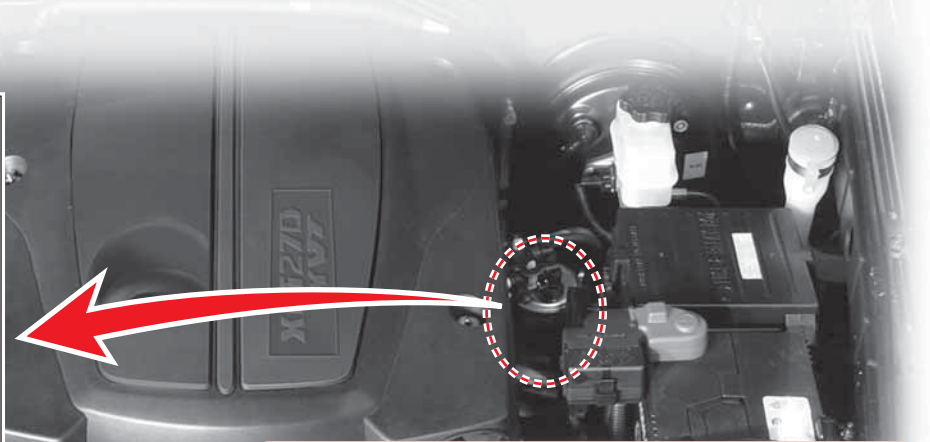

#### **ВНИМАНИЕ**

При неправильной эксплуатации насоса для подкачки в топливную линию может попасть воздух. Это может вызвать проблемы при старте или неполадки топливной системы. Обязательно выполните действия, описанные в пункте 5.

#### **ОСТОРОЖНО**

Следите за тем, чтобы не получить травму рук во время работы.

## СЛИВ ВОДЫ ИЗ ТОПЛИВНОГО ФИЛЬТРА (с дополнительным отделителем воды)

0

1

2

3

4

5

6

7

8

9

10

11

12

13

14

15

16



### **ОСТОРОЖНО**

Слейте воду из топливного фильтра и водоотделителя сразу же после того, как загорится лампочка-индикатор. Если вы не можете сделать это самостоятельно, обратитесь к дилеру или в авторизованный сервисный центр Scangyong.

### **ВНИМАНИЕ**

Топливная система двигателя может быть серьезно повреждена, если вы продолжите движение автомобиля при включенном предупреждающем индикаторе. Необходимо немедленно устранить неисправность.

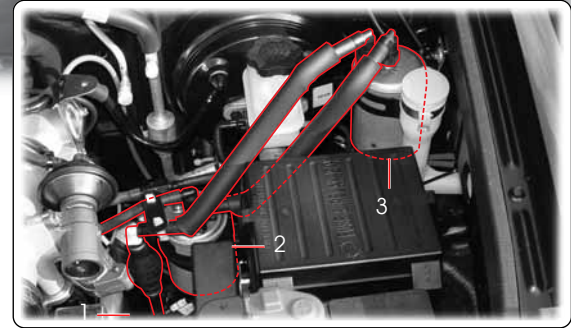

1. Насос для подкачки  
2. Топливный фильтр

3. Водоотделитель

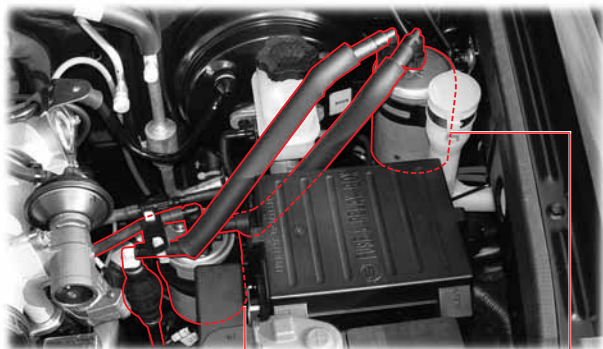

**Топливный фильтр**

**Водоотделитель**

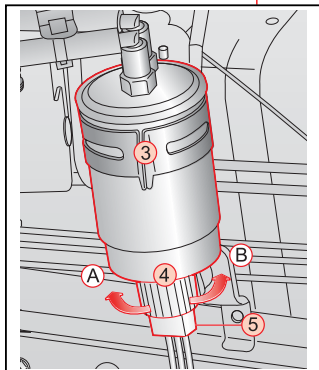
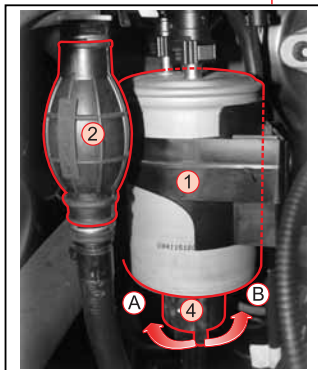

1. Топливный фильтр
2. Насос для подкачки
- A. Направление, чтобы открыть пробку
- B. Направление, чтобы закрыть пробку

3. Водоотделитель
4. Сливная пробка
5. Разъем
- A. Направление, чтобы открыть пробку
- B. Направление, чтобы закрыть пробку

1. Найдите топливный фильтр ① и водоотделитель ③ в двигательном отсеке.
2. Поместите контейнер для воды под топливным фильтром и водоотделителем.
3. Отсоедините разъем под пробкой водоотделителя ④.
4. Поверните пробки в направлении "A", чтобы слить воду.
5. Сжимайте насос для подкачки, пока не сольется вся вода. После слива воды поворачивайте пробку слива до тех пор, пока прокладка не вступит в контакт с резьбовым отверстием, а затем поверните ее на 1/2 оборота вручную (направление "B").

**⚠ ОСТОРОЖНО**

Следите за тем, чтобы не получить травму рук во время работы.

6. Подключите разъем под пробкой водоотделителя и сжимайте насос для подкачки (②), пока он не станет жестким.
7. Закройте капот и запустите двигатель.

**⚠ ВНИМАНИЕ**

При неправильной эксплуатации насоса для подкачки в топливную линию может попасть воздух. Это может вызвать проблемы при старте или неполадки топливной системы. Обязательно выполните действия, описанные в пункте 6.

0
1
2
3
4
5
6
7
8
9
10
11
12
13
14
15
16



0

## ИНДИКАТОР ESP

1



Если вы нажмете выключатель ESP<sub>OFF</sub>, система ESP прекратит работу и на приборной панели включится индикатор. Если функция ESP включена, индикатор мигает.

2

3

4

5

Если индикатор ESP загорается, когда система отключена, это указывает на наличие неисправности в системе. В этом случае автомобиль должен проверить дилер или авторизованный сервисный центр Ssangyong.

6

Дополнительная информация о ESP приведена в главе 4.

7

8

## ИНДИКАТОР ИММОБИЛАЙЗЕРА

9

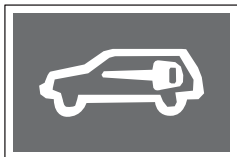

Этот индикатор загорается только на 0,5 секунды при связи блока управления двигателя с ключом зажигания (при пуске двигателя).

Время связи между ключом с иммобилайзером и блоком управления

двигателем может быть разным. Если время связи очень небольшое, индикатор иммобилайзера не включается.

10

### ОСТОРОЖНО

Если этот индикатор мигает, это может означать неполадки с иммобилайзером. В этом случае автомобиль должен проверить дилер или авторизованный сервисный центр Ssangyong.

11

12

13

## ИНДИКАТОР ЗИМНЕГО РЕЖИМА



Этот индикатор горит, если нажат выключатель зимнего режима (W) рядом с рычагом селектора.

Используйте этот режим для движения по обледенелой или скользкой дороге.

## ПРЕДУПРЕЖДАЮЩИЙ СВЕТОВОЙ СИГНАЛ SSPS



Эта контрольная лампа загорается в том случае, если система SSPS неисправна. Когда эта контрольная лампа загорается, поворачиваемость руля ухудшается.

### Что такое SSPS?

Усилитель руля с зависимостью от скорости (SSPS) – это устройство, обеспечивающее комфорт во время вождения и устойчивое рулевое управление путем снижения поворачиваемости руля на высокой скорости и ее увеличения на низкой скорости и при неподвижном автомобиле.

### ОСТОРОЖНО

Если эта контрольная лампа загорается или вы чувствуете, что поворачивать руль стало труднее, систему SSPS необходимо проверить на предприятии дилера или в авторизованном сервисном центре Ssangyong.

## СИГНАЛИЗАТОР НЕЗАСТЕГНУТЫХ РЕМНЕЙ



Если ключ зажигания повернут в положение ON и ремень безопасности водителя не пристегнут, загорается сигнализатор и звучит звуковой сигнал. Сигнализатор и звук выключатся, как только водитель пристегнет ремень безопасности.

## ИНДИКАТОР ДАВЛЕНИЯ МАСЛА



Этот индикатор загорается при включении зажигания и гаснет при запуске двигателя.

### ОСТОРОЖНО

Если перед запуском двигателя индикатор не загорается или загорается во время движения автомобиля, это указывает на наличие неисправности. При этом следует немедленно заглушить двигатель. Движение на автомобиле с горящим индикатором давления масла запрещено. Использование двигателя при включенном индикаторе давления масла может вызвать серьезное повреждение двигателя, а также может привести к серьезной аварии из-за резкой остановки двигателя. Смазочную систему должен проверить дилер Ssangyong или авторизованный сервисный центр Ssangyong. Гарантия не распространяется на любые неполадки, вызванные эксплуатацией автомобиля при горящем индикаторе давления масла.

## ИНДИКАТОР ПОДУШКИ БЕЗОПАСНОСТИ



При включении зажигания этот индикатор должен включиться, а затем выключиться; это означает, что подушка безопасности находится в исправном состоянии.

Если индикатор не включается, не выключается, или если он непрерывно мигает во время движения автомобиля, это означает наличие неисправности. В этом случае систему подушки безопасности должен проверить дилер или авторизованный сервисный центр Ssangyong.

### ПРИМЕЧАНИЕ

Более подробная информация приведена в разделе "Ремень безопасности и подушка безопасности".

## ИНДИКАТОР ЗАРЯДА АККУМУЛЯТОРНОЙ БАТАРЕИ

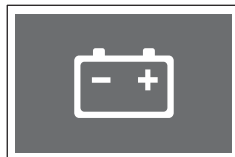

Этот индикатор включается при включении зажигания и выключается при запуске двигателя.

Если после запуска двигателя индикатор не выключается, или включается во время движения автомобиля, это означает наличие неисправности. В этом случае систему зарядки должен проверить дилер или авторизованный сервисный центр Ssangyong.

0

1

2

3

4

5

6

7

8

9

10

11

12

13

14

15

16

0

## ИНДИКАТОР ОТКРЫТОЙ ДВЕРИ

1



Этот индикатор включается, когда дверь салона или задняя дверь открыта или неплотно закрыта.

2

3

4

5

### ВНИМАНИЕ

Движение с открытой дверью может привести к травмам пассажиров и прохожих.

6

- Закройте все двери перед началом движения.
- Проверьте, не горит ли этот индикатор.

7

8

9

10

11

12

13

14

15

16

## ИНДИКАТОР ABS



Этот предупреждающий индикатор включается при включении зажигания и должен отключиться, если система находится в нормальном состоянии.

### ВНИМАНИЕ

- Если этот индикатор не включается при повороте ключа зажигания в положение ON или если он не выключается, обратитесь к дилеру или в авторизованный сервисный центр Ssangyong. Если этот индикатор включается во время движения, это означает неисправность системы ABS. В этом случае тормозная система работает как обычно, но антиблокировочные возможности не действуют. В этом случае автомобиль как можно скорее должен проверить дилер Ssangyong или авторизованный сервисный центр Ssangyong.
- ABS – это антиблокировочная система, предотвращающая блокировку колес при торможении для обеспечения возможности рулевого управления. Однако система ABS не уменьшает тормозной путь.

### ОСТОРОЖНО

Когда двигатель запускается и автомобиль начинает движение, система ABS выполняет автоматическую диагностику, переносит гидравлическое давление на тормозные установки. Это может вызвать шум и вибрацию. Это означает, что система ABS работает правильным образом.

## ИНДИКАТОР EBD



Этот предупреждающий индикатор включается при включении зажигания и должен отключиться, если система находится в нормальном состоянии. Если система EBD функционирует ненормально, включается индикатор EBD.

### ВНИМАНИЕ

Если индикатор EBD горит постоянно, систему должен проверить ближайший дилер или авторизованный сервисный центр Ssangyong.

## ИНДИКАТОР HDC



При однократном нажатии выключателя HDC система HDC готова к использованию. При этом загорается зеленый индикатор HDC на приборной панели. При повторном нажатии кнопки система HDC деактивируется и индикатор выключается.

Когда система HDC включена, зеленый индикатор HDC мигает.

Когда горит красный индикатор HDC, это означает, что система HDC перегрелась или не работает. Дополнительную информацию о кнопке HDC можно найти в разделе 4.

### ОСТОРОЖНО

Когда горит красный индикатор HDC, это означает, что система HDC перегрелась или не работает. Если индикатор горит даже после охлаждения системы, автомобиль должен проверить дилер или авторизованный сервисный центр Ssangyong.

## ИНДИКАТОР "ПРОВЕРЬ ДВИГАТЕЛЬ" (ENGINE CHECK)



Если этот индикатор мигает или горит постоянно во время движения, это указывает на неисправность системы управления двигателем, например, датчиков.

### ВНИМАНИЕ

Если двигатель прекращает работу из-за полного расхода топлива, а затем этот индикатор включается после заправки, мощность двигателя может снизиться на определенном расстоянии (30 км).

### ОСТОРОЖНО

Если включается этот индикатор, автомобиль переключается в режим безопасности для поддержания минимального рабочего состояния и предотвращения повреждения системы. В этом режиме мощность двигателя может быть понижена или двигатель может заглохнуть. В этом случае автомобиль должен проверить дилер Ssangyong или авторизованный сервисный центр Ssangyong.

## ИНДИКАТОР ПЕРЕДНИХ ПРОТИВОТУМАННЫХ ФАР



При включенных передних или задних фарах противотуманные фары включаются, если переключатель противотуманных фар будет установлен в положение ON. После этого включится индикатор противотуманных фар на приборной панели.

0

1

2

3

4

5

6

7

8

9

10

11

12

13

14

15

16

0

## ИНДИКАТОР ДАЛЬНОГО СВЕТА

1

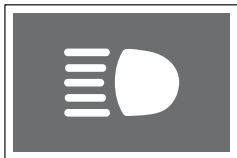

Этот индикатор горит, когда включен дальний свет.

2

3

4

5

### ВНИМАНИЕ

Движение с включенным дальним светом мешает водителям встречных автомобилей, что снижает безопасность движения. Используйте дальний свет только в темноте, когда не видно дороги.

6

7

8

## СИГНАЛ ПОВОРОТА/ИНДИКАТОР АВАРИЙНОЙ СИГНАЛИЗАЦИИ

9

10

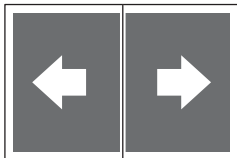

### Индикатор указателя поворотов

Этот индикатор мигает при включении указателя поворота.

При включении аварийной сигнализации мигают оба индикатора.

11

12

13

14

15

16



### Индикатор аварийной сигнализации

При включении аварийной сигнализации мигают оба индикатора указателей поворота.

## ИНДИКАТОРЫ ПОЛНОГО ПРИВОДА (4WD)

Автомобиль, оснащенный системой полного привода (4WD), не оснащен индикаторами и переключателем 4WD.

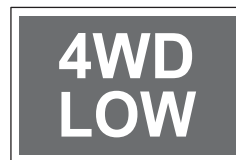

### Индикатор 4WD LOW

При переключении режима движения на "4L" этот индикатор мигает, пока операция не будет выполнена. После завершения переключения на режим движения "4L" индикатор включается.



### Индикатор 4WD HIGH

При переключении режима движения с "4L" на "4H" этот индикатор мигает, пока операция не будет выполнена. После переключения на режим движения "4H" индикатор включается.



### Индикатор 4WD CHECK

Этот предупреждающий индикатор загорается при включении зажигания и гаснет, если система находится в нормальном состоянии. Если горит индикатор "4WD CHECK", систему полного привода должен проверить ближайший дилер или авторизованный сервисный центр Ssangyong.

### ОСТОРОЖНО

- Если индикатор "4WD CHECK" горит, систему четырехколесного привода необходимо проверить.
- Не двигайтесь со скоростью выше 80 км/ч при движении с полным приводом.

## ИНДИКАТОР ТОРМОЗА

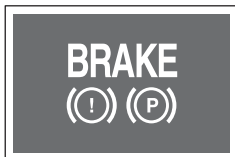

Этот индикатор включается, когда включен стояночный тормоз и/или когда уровень тормозной жидкости ниже указанного.

### **ОСТОРОЖНО**

Если автомобиль движется более 2 секунд (на скорости 10 км/ч) при включенном стояночном тормозе, включается индикатор и звучит сигнал предупреждения. В этом случае необходимо сразу же остановить автомобиль и снять его со стояночного тормоза.

### **ВНИМАНИЕ**

Движение автомобиля при горящем индикаторе тормозов может быть опасно.

Если индикатор стояночного тормоза горит постоянно, систему должен проверить ближайший дилер или авторизованный сервисный центр Ssangyong.

## ИНДИКАТОР КРУИЗ-КОНТРОЛЯ\*



Этот индикатор включается, когда включен круиз-контроль.

## ИНДИКАТОР ПЕРЕГРЕВА ДВИГАТЕЛЯ



Если температура охладителя двигателя чрезмерно высока, мигает индикатор перегрева двигателя и включается звуковое предупреждение. В этом случае необходимо остановить автомобиль в безопасном месте и дать двигателю остыть. Дополнительную информацию можно найти в главе 11 “Когда двигатель перегревается”.

### **ОСТОРОЖНО**

Если вы продолжите движение при включенном индикаторе и звуковой сигнализации, это может привести к повреждению двигателя. Гарантия не распространяется на любые неполадки, вызванные эксплуатацией автомобиля при горящем индикаторе перегрева двигателя. После полного охлаждения двигателя автомобиль должен проверить дилер или авторизованный сервисный центр Ssangyong.

## ИНДИКАТОР НИЗКОГО УРОВНЯ ТОПЛИВА



Этот индикатор загорается, когда заканчивается топливо. Время включения индикатора зависит от условий эксплуатации автомобиля и дорожных условий. Не ждите, пока загорится этот индикатор, чтобы заправить автомобиль. Рекомендуется залить топливо в бак сразу же, как только включится индикатор.

### **ОСТОРОЖНО**

При движении по крутым склонам или неровным дорогам этот индикатор может загореться при низком уровне топлива.

0

1

2

3

4

5

6

7

8

9

10

11

12

13

14

15

16

0

## ИНДИКАТОР РАЗОГРЕВА (только для дизельных двигателей)

1

2

3

4

5

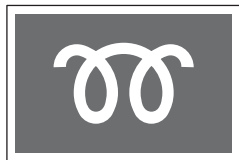

Когда ключ зажигания поворачивается в положение ON, этот индикатор включается и выключается или горит некоторое время. Когда свечи накала достаточно разогреваются, индикатор отключается. Если в автомобиле используется двигатель с

прямым впрыском, этот индикатор может включиться на очень короткое время или вообще не включиться.

6

7

8

9

10

11

12

13

14

15

16

### ОСТОРОЖНО

Если индикатор разогрева включается во время движения или если двигатель не запускается надлежащим образом, систему предпускового подогрева должен проверить дилер или авторизованный сервисный центр Ssangyong.







# Коробка передач и тормозная система

# 6

## ОГЛАВЛЕНИЕ

- 
- МЕХАНИЧЕСКАЯ КОРОБКА ПЕРЕДАЧ ..... 6-2
  - РЫЧАГ СЕЛЕКТОРА В АВТОМАТИЧЕСКОЙ КОРОБКЕ ПЕРЕДАЧ ..... 6-4
  - СОВЕТЫ ВОДИТЕЛЯМ ПО ИСПОЛЬЗОВАНИЮ АВТОМАТИЧЕСКОЙ КОРОБКИ ПЕРЕДАЧ ..... 6-6
  - ПОЛОЖЕНИЯ РЫЧАГА СЕЛЕКТОРА ..... 6-7
  - ЗИМНИЙ (W) / СТАНДАРТНЫЙ (S) РЕЖИМ ..... 6-13
  - РЕЖИМ БЕЗОПАСНОСТИ СИСТЕМЫ (АВТОМАТИЧЕСКАЯ КОРОБКА ПЕРЕДАЧ) ..... 6-14
- 
- ВСПОМОГАТЕЛЬНАЯ СИСТЕМА ДЛЯ ПАРКОВКИ\* ..... 6-15
  - НАКЛОН НАРУЖНОГО ЗЕРКАЛА ЗАДНЕГО ВИДА НА 3,5° ВО ВРЕМЯ ДВИЖЕНИЯ ЗАДНИМ ХОДОМ ..... 6-17
  - ТОРМОЗНАЯ СИСТЕМА ..... 6-18
- 

0

1

2

3

4

5

6

7

8

9

10

11

12

13

14

15

16

# МЕХАНИЧЕСКАЯ КОРОБКА ПЕРЕДАЧ

0 Механическая коробка передач имеет пять передач переднего хода и одну передачу заднего хода. Чтобы изменить передачу нажмите педаль сцепления до конца. Затем переместите рычаг переключения передач в нужное положение. После этого медленно отпустите педаль сцепления.

## 3-я передача

Для движения автомобиля на низкой и средней скорости. Следите за тем, чтобы случайно не перейти со второй передачи на пятую, а не на третью.

## 5-я передача

Положение для движения автомобиля на высокой скорости по шоссе.

Следите за тем, чтобы не перейти с пятой передачи на вторую, а не на четвертую.

## 1-я передача

Положение для начала движения с большой силой тяги.

Нажмите педаль сцепления до конца и переместите рычаг переключения передач в положение "1". Затем медленно отпустите педаль сцепления и слегка нажмите педаль акселератора, чтобы начать движение.

## Нейтральная передача

Положение для запуска двигателя, остановки автомобиля и парковки.

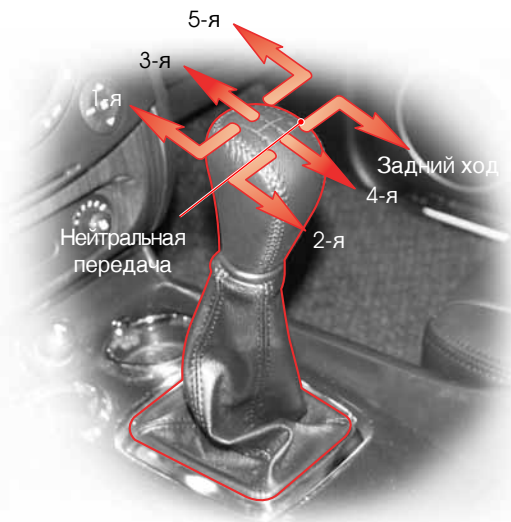

## Передача заднего хода

Положение для движения задним ходом.

## 4-я передача

Положение для обычного движения и движения на высокой скорости.

## 2-я передача

Положение для движения на низкой скорости.

# ПЕРЕКЛЮЧЕНИЕ ПЕРЕДАЧ В МЕХАНИЧЕСКОЙ КОРОБКЕ ПЕРЕДАЧ

## ЗАПУСК

Двигатель можно запустить только при полностью нажатой педали сцепления.

## Начало движения

Чтобы изменить передачу, нажмите педаль сцепления до конца. Затем переместите рычаг переключения передач в нужное положение (1 передача или передача заднего хода). После этого медленно отпустите педаль сцепления.

## Движение задним ходом

Перед переводом рычага переключения передач в положение заднего хода необходимо остановить автомобиль и полностью нажать педаль сцепления.

### ПРИМЕЧАНИЕ

- Если температура трансмиссионной жидкости очень низкая вследствие низкой температуры окружающего воздуха, переключение передач может быть затрудненным. Это не является неисправностью.
- Если вы испытываете трудности при переключении на 1 передачу или на передачу заднего хода, установите рычаг переключения передач в нейтральное положение и отпустите педаль сцепления. Затем снова нажмите педаль сцепления и установите требуемую передачу.

### ОСТОРОЖНО

- При частом нажатии педали сцепления наполовину диски сцепления быстро изнашиваются. Используйте педаль сцепления в соответствии с инструкцией.
- Если вы не намерены переключать передачи, уберите ногу с педали сцепления.
- Во время движения прикасайтесь к рычагу переключения передач только для переключения передач. В противном случае шестерни трансмиссии могут выйти из зацепления, вследствие чего внутренние компоненты могут получить повреждение.

### ВНИМАНИЕ

- При установке более низкой передачи убедитесь, что стрелка на тахометре не заходит в красную зону циферблата. В частности, при переключении с 5 передачи на 4 слишком интенсивное движение влево может привести к переключению на 2 передачу. В результате этого частота вращения коленчатого вала значительно увеличится, вследствие чего двигатель и трансмиссия могут получить повреждение.
- Не устанавливайте передачу, число которой на 2 больше текущей. Также запрещается переходить на передачу, число которой на 2 меньше текущей, при высокой частоте вращения коленчатого вала.

0

1

2

3

4

5

6

7

8

9

10

11

12

13

14

15

16

# РЫЧАГ СЕЛЕКТОРА В АВТОМАТИЧЕСКОЙ КОРОБКЕ ПЕРЕДАЧ

0

## Положение рычага переключения передач

- P: Парковка
- R: Задний ход
- N: Нейтральная передача
- D: Движение

6

## Переключатель режима

- **W** : Зимний режим
- **S** : Стандартный режим

При обычном движении используйте стандартный режим.

11

## Выбор функции ручного/автоматического переключения передач

- D: Автоматическое переключение передач с учетом дорожных условий
- M: Ручное переключение передач

## Установите переключатель в положение "M" (ручное переключение передач)

Когда переключатель передач находится в положении "M", можно переключиться на повышенную или пониженную передачу, переместив рычаг селектора вперед или назад.

## Кнопка снятия блокировки в положении "P" в режиме блокировки

Если вы не можете переместить рычаг селектора из положения "P", попробуйте переместить рычаг селектора, нажимая в показанное на рисунке место заостренным предметом, например, шариковой ручкой. В целях безопасности перед этим следует выключить двигатель и нажать педаль тормоза.

Для перемещения в любое другое положение из положения "P" или "N" после остановки автомобиля необходимо нажать педаль тормоза, установив ключ зажигания в положение "ON".



## Начало движения

1. Всегда запускайте двигатель, когда рычаг селектора находится в положении **"P"**, а педаль тормоза нажата. В целях безопасности не запускайте двигатель из положения **"N"** (хотя в принципе это возможно).
2. Проверяйте частоту вращения двигателя (она не должна выходить за пределы рабочего диапазона (1000 об/мин)). Перемещайте рычаг в положение **"D"** или **"R"**, нажав педаль тормоза.
3. Отпустите педаль тормоза, отключите стояночный тормоз, и поместите рычаг селектора в положение **"D"**. Прежде чем тронуться, подождите несколько секунд, держа педаль тормоза нажатой.
4. Чтобы начать движение, отпустите педаль тормоза и медленно нажмите педаль акселератора.

### ВНИМАНИЕ

- Для переключения передач после остановки машины необходимо нажать педаль тормоза для обеспечения вашей безопасности.
- Никогда не нажимайте педаль акселератора, когда перемещаете рычаг селектора.
- Если необходимо остановить автомобиль во время подъема, сильно нажмите педаль тормоза.
- Если запуск двигателя производится при нажатой педали акселератора, автомобиль может резко тронуться с места, что, в свою очередь, может стать причиной аварии.
- Если отпустить стояночный тормоз при работе двигателя на высоких оборотах, автомобиль может резко тронуться с места. Поэтому необходимо подождать, пока частота вращения двигателя не снизится.
- Во избежание механических повреждений или аварий никогда не переключайте рычаг селектора в положение **"P"** или **"N"** во время движения.

### ВНИМАНИЕ

- При движении на высокой скорости попытки резко переключиться с более высокой на более низкую передачу могут привести к серьезному повреждению автомобиля. Кроме того, автомобиль может потерять стабильность движения, в связи с чем возникает опасность аварии.

### ОСТОРОЖНО

- После переключения в положение **"D"** не следует резко трогаться с места или быстро повышать скорость. Это может привести к повреждению коробки передач. В особенности, если вы трогаетесь с места, подождите некоторое время, пока индикатор включенной передачи **"D"** не загорится на несколько секунд; при этом педаль тормоза должна быть нажата.
- При движении вниз по склону не переключайте рычаг селектора в положение **"N"**. При попытке переключить рычаг селектора из положения **"N"** в положение **"D"** резкое переключение передач может привести к повреждению приводного механизма.
- Система HDC разработана для движения вниз по склону. При использовании системы HDC не переключайте рычаг селектора в положение **"N"**. В противном случае система HDC отключится.
- Двигатель можно запустить, когда рычаг селектора находится в положении **"P"** или **"N"**; однако в целях безопасности всегда запускайте двигатель, когда рычаг селектора находится в положении **"P"**.
- В целях безопасности рычаг селектора нельзя переместить в положение **"P"** или **"R"**, если скорость движения автомобиля составляет приблизительно 8 км/ч.
- Никогда не переключайте рычаг селектора в положение **"R"** во время движения.

0

1

2

3

4

5

6

7

8

9

10

11

12

13

14

15

16

0

## Сползание

Автомобиль может медленно двигаться, когда педаль акселератора не нажата, если рычаг селектора находится в любом положении, кроме "P" или "N". Такое движение называется сползанием. Единственный способ остановить сползание – использовать ТОЛЬКО тормоз при интенсивном движении транспорта или при движении по узким улицам.

1

2

3

4

5

6

## ОСТОРОЖНО

- При крутом подъеме или спуске автомобиль может двигаться в направлении, противоположном требуемому, что связано с эффектом сползания. Остановившись на крутом склоне, всегда нажимайте педаль тормоза.
- Никогда не перемещайте рычаг селектора в положение "N" во время движения. В противном случае вы не сможете использовать торможение двигателем. Это может привести к аварии.

7

8

9

10

## Функция принудительного перехода на повышенную передачу

При необходимости резко повысить скорость нажмите педаль акселератора до конца. Произойдет автоматическое переключение на одну или две передачи. Такое переключение называется функцией принудительного перехода на повышенную передачу.

11

12

13

14

15

16

## ОСТОРОЖНО

- Не используйте эту функцию при движении по скользким или извилистым дорогам.
- При частом использовании этой функции понижается износостойкость автомобиля и ухудшается экономия топлива.

## Торможение двигателем

Если во время движения отпустить педаль акселератора, частота вращения двигателя уменьшается. При понижении частоты вращения двигателя возникает дополнительное тормозное усилие. Переключение на более низкую передачу при спуске приводит к понижению частоты вращения двигателя; это приводит к постепенному понижению скорости движения автомобиля. При помощи торможения двигателем можно понизить скорость движения автомобиля, не используя тормозную систему. Чем ниже передача, тем больше тормозное усилие.

## ОСТОРОЖНО

- Не используйте слишком часто педаль тормоза при движении вниз по склону. Это приведет к перегреву тормозной системы, возникновению "паровой пробки", снижению эффективности тормозной системы и уменьшению тормозного усилия.
- Следите за тем, чтобы рычаг селектора не находился в положении "N", когда требуется торможение двигателем.
- Избегайте резкого торможения двигателем на скользких дорогах; шины могут скользить.



- P: Парковка
- R: Задний ход
- N: Нейтральная передача
- D: Движение
- M: Ручное переключение передач

### P: СТОЯНОЧНОЕ ПОЛОЖЕНИЕ



Используйте стояночное положение, чтобы припарковать автомобиль, прогреть двигатель или оставить автомобиль в этом месте на продолжительное время.

Для переключения в другое положение нажмите педаль тормоза.

#### **!** ВНИМАНИЕ

- Никогда не перемещайте рычаг селектора в положение "P" во время движения; это может привести к повреждению коробки передач.
- Перед перемещением рычага селектора в положение "P" полностью остановите автомобиль.
- Для перемещения рычага селектора из положения "P" в другое положение ключ зажигания должен находиться в положении ON; педаль тормоза должна быть нажата.
- Попытки силой переместить рычаг селектора в положение "P", не выполнив перечисленные выше рекомендации, могут привести к повреждению рычага селектора.

0

1

2

3

4

5

6

7

8

9

10

11

12

13

14

15

16



0

## R: ПОЛОЖЕНИЕ ЗАДНЕГО ХОДА

1

2

3

4

5

6

7

8

9

10

11

12

13

14

15

16



- Переместите рычаг в это положение, чтобы включить задний ход. Чтобы переместить рычаг селектора в положение "R" из положения "P" или "N", полностью остановите автомобиль и нажмите педаль тормоза. Когда рычаг селектора находится в положении "R", включаются камера заднего вида и вспомогательная система стоянки (Опция\*).

### ⚠ ВНИМАНИЕ

- Никогда не переключайте рычаг селектора в положение "R" во время движения.
- Учтите, что автомобиль может медленно двигаться в заднем направлении, когда рычаг селектора находится в положении "R".

### ⚠ ОСТОРОЖНО

В целях безопасности рычаг селектора нельзя переместить в положение "P" или "R", если скорость движения автомобиля превышает 8 км/ч.

## N: ПОЛОЖЕНИЕ НЕЙТРАЛЬНОЙ ПЕРЕДАЧИ



В этом положении двигатель не передает крутящий момент на колеса, и автомобиль не движется на ровной дороге. Однако в целях безопасности используйте тормоз, когда рычаг селектора установлен в это положение. Для перемещения в положение "D" или "R" из положения "N" после остановки автомобиля необходимо нажать педаль тормоза при включенном зажигании.

### ⚠ ВНИМАНИЕ

- Если температура окружающего воздуха ниже -15°C, необходимо прогреть двигатель в течение приблизительно 3 минут. В противном случае для перемещения рычага селектора может потребоваться дополнительное усилие (из положения "N" в положение "R").
- Не перемещайте рычаг в положение "N" из положения "D", и наоборот, во время движения; это может привести к повреждению коробки передач.
- Если вам необходимо остановиться на склоне, и вы хотели бы переместить рычаг в нейтральное положение, зафиксируйте педаль тормоза.
- Не перемещайте рычаг селектора в положение "N" во время движения.

## D: ПОЛОЖЕНИЕ ЕЗДЫ



- Используйте это положение при движении в обычных условиях. При этом производится автоматическое переключение передач с **первой** по **пятую** в зависимости от уровня нажатия педали акселератора.

### ⚠ ВНИМАНИЕ

- После переключения в положение "D" не следует резко трогаться с места или быстро повышать скорость; это может привести к повреждению коробки передач. В особенности, если вы трогаетесь с места по склону после полной остановки и стоянки автомобиля, подождите некоторое время, пока индикатор включенной передачи "D" не включится; при этом педаль тормоза должна быть нажата.
- Несмотря на то, что рычаг перемещен в положение "D", автомобиль может сползти вниз; поэтому следует нажать педаль тормоза.

### ⚠ ОСТОРОЖНО

Учтите, что автомобиль на ровной поверхности может медленно двигаться вперед, когда рычаг селектора находится в положении "D".

### ⚠ ВНИМАНИЕ

- Если вы случайно прикоснетесь к рычагу селектора во время движения, может произойти переключение передачи. Это может привести к нестабильности хода автомобиля. Не прикасайтесь к рычагу селектора во время вождения (особенно во время зимнего сезона).
- Нельзя резко переключать передачу (3, 2 или 1), когда автомобиль движется на высокой скорости (D или 4). Вы можете потерять управление автомобилем и попасть в аварию (особенно на скользкой дороге).
- При движении автомобиля на высокой скорости, когда рычаг селектора установлен на низкую передачу, это может привести к повреждению коробки передач.

## 0 СНЯТИЕ РЫЧАГА С БЛОКИРОВКИ

### 1 Функция блокировки

2 Эта система предназначена для блокировки рычага селектора автоматической коробки передач при определенных условиях, чтобы предотвратить выполнение водителем ошибочных действий.

### 5 Рычаг блокировки в положении "P" или "N"

6 Для перемещения рычага селектора из положения "P" ключ зажигания должен находиться в положении ON; педаль тормоза должна быть нажата.

8 Если вы не можете переместить рычаг селектора из положения "P", проверьте следующее:

- ключ зажигания должен находиться в положении ON.
- педаль тормоза должна быть нажата.

### 12 Запрет перемещения селектора из положения "N" в положение "R" во время движения.

13 Для обеспечения устойчивости автомобиля и защиты трансмиссии переключение передач из положения "N" в положение "R" при скорости 8 км/ч невозможно.



Если ключ зажигания находится в положении ON, педаль тормоза нажата, но вы, тем не менее, не можете переместить рычаг селектора из положения "P":

1. Зафиксируйте стояночный тормоз и выключите зажигание.
2. Нажмите педаль тормоза и снимите рычаг с блокировки при помощи палочки или ручки. Затем переместите рычаг в другое положение.

### ⚠ ВНИМАНИЕ

В такой ситуации ближайший официальный дилер или авторизованный сервисный центр Ssangyong должен отремонтировать автомобиль как можно скорее.

## РУЧНОЕ ПЕРЕКЛЮЧЕНИЕ ПЕРЕДАЧ ПОСРЕДСТВОМ ПЕРЕКЛЮЧАТЕЛЯ

### Регулировка передачи

Когда рычаг селектора переведен из положения "D" в положение "M", можно переключиться на повышенную или пониженную передачу с помощью переключателя.

При перемещении селектора передач в положение "M" во время движения происходит переключение на следующую пониженную передачу.



Положение "M": ручное переключение передач

### ПРИМЕЧАНИЕ

Для защиты системы от перегрузки и резкого изменения передаточного числа текущую передачу невозможно изменить на пониженную, даже если рычаг селектора перемещен в положение "M".

### Торможение двигателем

Для использования торможения двигателем сначала переключитесь в режим ручного переключения передач, затем используйте переключатель для переключения на следующую возможную пониженную передачу.

### ⚠ ОСТОРОЖНО

- Нажмите на переключатель один раз. Если вы нажмете на кнопку несколько раз, произойдет переключение передач несколько раз подряд.
- Резкое начало торможения двигателем может привести к неустойчивому положению автомобиля на дороге. Не используйте торможение двигателем при движении по дорогам, покрытым снегом или льдом.

### Переключатель передач на рулевом колесе



Переключение на пониженную передачу

Переключение на повышенную передачу

### Переключатель в рычаге селектора передач

Переключение на повышенную передачу



Переключение на пониженную передачу

0
1
2
3
4
5
6
7
8
9
10
11
12
13
14
15
16

## ОТОБРАЖЕНИЕ УСТАНОВЛЕННОЙ ПЕРЕДАЧИ НА ПРИБОРНОЙ ПАНЕЛИ



- В этом положении можно использовать только первую передачу. Используйте это положение для движения по длинной горной местности, крутым склонам и бездорожью. Также в этом положении можно использовать торможение двигателем при движении со склона.



- При положении D коробка передач не переключается на третью или четвертую передачу. Выберите диапазон 2 для увеличения мощности двигателя при движении в гору, а также для торможения двигателем при движении со склона.



- В этом положении передача автоматически переключается с первой до третьей в зависимости от скорости движения автомобиля. В этом положении возможно торможение двигателем при движении со склона.



- Выберите это положение для движения в обычных условиях по асфальтированным дорогам. В этом положении передача автоматически переключается с первой до четвертой в зависимости от скорости движения автомобиля.



- В этом положении передача автоматически переключается с первой до пятой в зависимости от скорости движения автомобиля. Выберите это положение для движения в обычных условиях по асфальтированным дорогам.

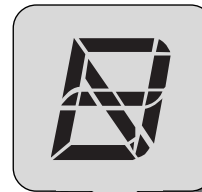

Положение ручного переключения передач

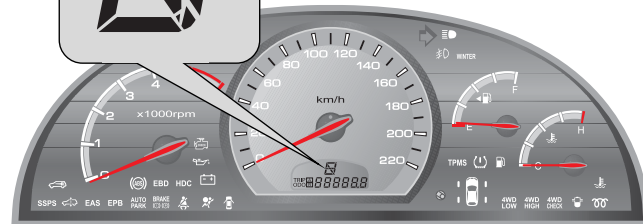

### ОСТОРОЖНО

- При нажатии переключателя передач и удержании его в таком положении возможно переключение передачи на несколько уровней. Убедитесь, что каждый раз вы переключаете передачу на один уровень.
- Передачу можно повысить, если во время движения автомобиля на первой, второй, третьей и четвертой передаче полностью нажать педаль акселератора.
- Если при нажатии переключателя передач вы прилагаете чрезмерное усилие, передача может не переключиться. Для переключения передачи рекомендуется перемещать рычаг селектора мягким и плавным движением.

# ЗИМНИЙ (W) / СТАНДАРТНЫЙ (S) РЕЖИМ

## Зимний режим

В этом режиме автомобиль может тронуться с места на второй передаче (передним или задним ходом). Используйте этот режим при начале движения на скользких дорогах.

## Зимний режим (W)

- Чтобы выбрать зимний режим, нажмите **“W”** на переключателе режимов. После этого на приборной панели включится индикатор **“WINTER”**.
- В этом режиме автомобиль может тронуться с места на второй передаче (передним или задним ходом). Используйте этот режим при начале движения на скользких дорогах.

## Стандартный режим (S)

- Используйте стандартный режим при движении в обычных условиях.

## Начало движения передним ходом/задним ходом на второй передаче

1. Чтобы выбрать зимний режим, нажмите на символ **“W”** переключателя режима.
2. Переместите рычаг селектора в положение **“D”** и убедитесь, что индикатор положения рычага селектора показывает **“D”**.
3. После этого можно начать движение автомобиля передним ходом на второй передаче.
4. Чтобы начать движение автомобиля задним ходом на второй передаче переместите рычаг селектора в положение **“R”**.

## ПЕРЕКЛЮЧАТЕЛЬ РЕЖИМОВ

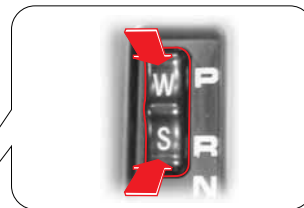

Используйте стандартный режим для движения в обычных условиях; используйте зимний режим для движения по скользким дорогам.



### **ОСТОРОЖНО**

- Несмотря на то, что рычаг перемещен в положение **“D”**, автомобиль может сползти вниз; поэтому следует нажать педаль тормоза.

0

1

2

3

4

5

6

7

8

9

10

11

12

13

14

15

16

0

## ПРИЗНАКИ НЕИСПРАВНОСТИ

1

При механических или электрических повреждениях коробки передач, она работает в режиме безопасности для поддержания минимального рабочего состояния и предотвращения повреждения системы.

2

3

При неисправности коробки передач могут наблюдаться следующие признаки:

4

- **Сильный удар при перемещении рычага селектора.**

5

- **Уменьшение мощности двигателя при движении на высокой скорости.**

6

- **Фиксированное положение передачи при движении (автомобиль не разгоняется).**

7

8

9

10

11

12

13

14

15

16

### ОСТОРОЖНО

- Если Вы обнаружите признаки неисправности, вызванные механическими или электрическими дефектами трансмиссии, немедленно остановите автомобиль и перезагрузите режим безопасности.
- Если коробка передач по-прежнему работает ненормально (т. е. зафиксирована 2-я передняя передача в положении **"D"** или 2-я задняя передача в положении **"R"**), систему должен проверить дилер или авторизованный сервисный центр Ssangyong.
- Если механическая или электрическая неисправность сохраняется, автомобиль должен проверить дилер или авторизованный сервисный центр Ssangyong.

## ПЕРЕЗАГРУЗКА РЕЖИМА БЕЗОПАСНОСТИ ПРИ ФИКСИРОВАННОЙ ПЕРЕДАЧЕ

### Как перезагрузить режим безопасности

1. Остановите автомобиль и переведите рычаг селектора в положение **"P"**.
2. Заглушите двигатель и подождите 10 секунд или более.
3. Запустите двигатель.

### После перезагрузки режима безопасности

- Если после перезагрузки автомобиль функционирует нормально, проблема устранена.
- Если зафиксирована 2-я передняя передача в положении **"D"** или 2-я задняя передача в положении **"R"**. В этом случае автомобиль должен проверить дилер или авторизованный сервисный центр Ssangyong.



# ВСПОМОГАТЕЛЬНАЯ СИСТЕМА ДЛЯ ПАРКОВКИ\*

Когда рычаг селектора переключен в положение "R", включена система парковки, и датчики на заднем бампере определяют расстояние до препятствий. Вы можете определить расстояние от препятствия до Вашего автомобиля благодаря дисплею и звуковому сигналу. Чем ближе автомобиль приближается к объекту, тем чаще становится интервал звукового сигнала.



## Датчик препятствий

При перемещении рычага селектора в положение "R" включается звуковой сигнал. Интервал между звуковыми сигналами зависит от расстояния до препятствия.

Расстояние:	Интервал между сигналами
более 1,2 м	нет сигналов
90 см – 1,2 м	примерно 2,6 с
60 см – 80 см	примерно 0,7 с
25 см – 60 см	постоянный сигнал

## ОСТОРОЖНО

- Этот звуковой сигнал не звучит, если расстояние между датчиком и препятствием составляет менее 25 см. Однако если датчик обнаружит явное препятствие, раздастся звуковой сигнал.
- Когда рычаг селектора находится в положении R, не полагайтесь на вспомогательную систему стоянки. Двигайтесь задним ходом, смотря при этом назад.
- Если зуммер включается беспричинно или звучит в течение 3 секунд после установки рычага селектора в положение "R", система помощи при парковке работает неправильно. Систему должны проверить сотрудники дилера или авторизованного сервисного центра Ssangyong.





## ОСТОРОЖНО

Используйте зеркала заднего вида или оборачивайтесь назад. При движении задним ходом соблюдайте стандартные меры предосторожности.

- Вспомогательная система для парковки является дополнительной системой, которая поможет вам парковаться. Однако эта система не должна стать причиной снижения внимания водителя.
- Не нажимайте на датчики и не подвергайте их механическому воздействию, например, не поливайте их сильной струей из шланга при мойке. Это может привести к повреждению датчиков.
- Обычно при выборе положения "R" при ключе зажигания в положении ON звучит один звуковой сигнал.

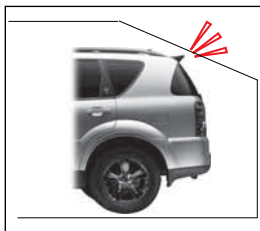

На парковке, показанной на рисунке, верхняя часть автомобиля может столкнуться с препятствием до срабатывания датчика, так что не забывайте использовать зеркала заднего вида или смотреть назад.

Чем ближе автомобиль к объекту, тем чаще интервал между звуковыми сигналами.

### ► Определенные препятствия, которые не могут определить датчики

- Тонкие и узкие объекты, например, веревки, цепи или провода
- Хлопок, губки, одежда, снег и другие вещества, поглощающие ультразвуковые волны.
- Препятствия высотой ниже бампера: канализационные люки, лужи.

### ► Датчик не работает

- Если датчик замерз.
- Если поверхность датчика закрыта каплями воды, снегом или грязью.

### ► Слабая мощность датчика

- Если датчик частично покрыт снегом или грязью.
- Если наружная температура слишком высокая или слишком низкая.

### ► Некорректная работа

- При движении по неровной дороге, гравийной дороге, по холмистой местности или по траве.
- При изменении высоты бампера из-за большой тяжести груза.
- При приеме других ультразвуковых сигналов (звуки металла или движения большегрузных автомобилей).
- При работе мощного источника радиосигналов.
- Когда датчик закрыт неправильно установленными аксессуарами.

## НАКЛОН НАРУЖНОГО ЗЕРКАЛА ЗАДНЕГО ВИДА НА 3,5° ВО ВРЕМЯ ДВИЖЕНИЯ ЗАДНИМ ХОДОМ



Наклон на 3,5°



1. Выберите зеркало на стороне водителя (L) или зеркало на пассажирской стороне (R) с помощью переключателя выбора зеркала.

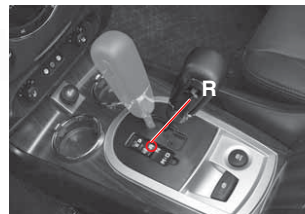

2. При переводе рычага селектора в положение "R" выбранное зеркало опускается на 3,5°.

3. При переводе рычага селектора из положения "R" наружное зеркало заднего вида возвращается в исходное положение.

### **ОСТОРОЖНО**

- Когда переключатель выбора зеркала находится в центральном положении, эта функция не работает.
- Эта система предназначена для помощи водителю во время движения. Однако эта система не должна стать причиной снижения внимания водителя.
- Если вам необходимо включить электростеклоподъемники, сделайте это до перевода рычага селектора в положение "R".

0

1

2

3

4

5

6

7

8

9

10

11

12

13

14

15

16

# ТОРМОЗНАЯ СИСТЕМА

0

1

2

3

4

5

6

7

8

9

10

11

12

13

14

15

16

Индикатор состояния  
тормозной системы



Индикатор ABS



Индикатор EBD



Индикатор  
HDC



Индикатор ESP



## ТОРМОЗНАЯ ПЕДАЛЬ (НОЖНОЙ ТОРМОЗ)

Тормозная педаль (ножной тормоз) предназначена для снижения скорости автомобиля и остановки автомобиля. Не используйте педаль тормоза слишком интенсивно при движении вниз по длинному склону. Тормозная система перегреется, что может вызвать паровую пробку или снижение эффективности тормозной системы. Используйте ножной тормоз в сочетании с торможением двигателем посредством выбора низкой передачи.

### **ОСТОРОЖНО**

Избегайте резкого торможения двигателем на скользкой дороге, это позволит избежать заноса автомобиля.

### **Снижение эффективности тормозной системы**

Снижение или потеря тормозной силы из-за потери трения между тормозными колодками и диском.

### **“Паровая пробка”**

При перегреве тормозной системы тормозная жидкость закипает и образует пузыри. При нажатии на педаль тормоза сжимаются только пузыри. Поэтому тормоза не могут правильно работать из-за потери тормозной силы.

### **Торможение двигателем**

Система, позволяющая уменьшать скорость автомобиля вне зависимости от стандартных тормозных систем. Обычно водитель понижает передачу при спуске под уклон, используя компрессию двигателя.

Торможение двигателем повышает эффективность торможения.

## ИНДИКАТОР ТОРМОЗА



### **Индикатор горит**

Этот индикатор включается, когда автомобиль стоит на стояночном тормозе и/или когда уровень тормозной жидкости ниже указанного.

### **Индикатор мигает**

Если автомобиль движется более 2 секунд (на скорости 10 км/ч) при включенном стояночном тормозе, включается индикатор и звучит сигнал предупреждения.

В этом случае необходимо сразу же остановить автомобиль и снять его со стояночного тормоза.

## Тормозные накладки/диски

Проверяйте тормозные накладки на предмет износа через каждые 10 000 км пробега. При необходимости заменяйте их.

Если накладки/диски издают свистящий звук, немедленно замените их новыми.

Этот звук указывает на то, что их необходимо заменить.

### **ОСТОРОЖНО**

Интервал времени между циклами технического обслуживания зависит от стиля вождения.

0

1

2

3

4

5

6

7

8

9

10

11

12

13

14

15

16

0

## ESP (СИСТЕМА ЭЛЕКТРОННОЙ СТАБИЛИЗАЦИИ КУРСОВОЙ УСТОЙЧИВОСТИ)\*

1

### СИСТЕМА ESP

Система ESP представляет собой электронную систему управления стабильностью движения автомобиля и дополнительную систему обеспечения безопасности движения, помогающую избежать опасных ситуаций посредством включения тормозов или понижения частоты вращения двигателя для обеспечения стабильности автомобиля в таких ситуациях, как при резком повороте.

2

3

4

5

6

### Индикатор ESP\*

7



#### Включение индикатора ESP

Если вы нажмете выключатель ESP<sub>OFF</sub>, система ESP прекратит работу и на приборной панели включится индикатор. Нажмите кнопку еще раз для возобновления работы системы ESP. При этом индикатор выключится.

8

9

10

11

12

13

14

#### ВНИМАНИЕ

Включение индикатора ESP означает, что один из компонентов системы ESP неисправен. В этом случае автомобиль должен проверить официальный дилер или авторизованный сервисный центр Ssangyong.

15

16

### ВЫКЛЮЧАТЕЛЬ ESP<sub>OFF</sub> (Отмена/возобновление функции ESP)

Если ведущие колеса скользят на заснеженной или обледенелой дороге, частота вращения двигателя может не увеличиваться даже при нажатии на педаль акселератора, и машина не будет двигаться. В этом случае необходимо отключить функцию ESP, нажав кнопку ESP<sub>OFF</sub>. При нажатой кнопке ESP<sub>OFF</sub> функция ESP прекращает действие и автомобиль работает независимо от показаний датчика.

## ABS (АНТИБЛОКИРОВОЧНАЯ ТОРМОЗНАЯ СИСТЕМА)\*

### ABS (антиблокировочная тормозная система)

При резком торможении или при торможении на скользкой дороге автомобиль продолжает движение вперед, однако колеса заблокированы и не вращаются. В этом случае автомобиль может потерять стабильность или начать вращаться, что может привести к аварии. Система ABS помогает сохранить стабильность и управляемость автомобиля.

### Индикатор ABS\*



Этот предупреждающий индикатор включается при включении зажигания и должен отключиться, если система находится в нормальном состоянии.

### ВНИМАНИЕ

- Если этот индикатор не включается при повороте ключа зажигания в положение ON или если он не выключается, обратитесь к дилеру или в авторизованный сервисный центр Ssangyong. Если этот индикатор включается во время движения, это означает неисправность системы ABS.
- ABS – это антиблокировочная система, предотвращающая блокировку колес при торможении для обеспечения возможности рулевого управления. Однако система ABS не уменьшает тормозной путь.
- В зависимости от дорожных условий тормозной путь автомобиля, оснащенного системой, может быть как длиннее, так и короче тормозного пути автомобиля, не оснащенного системой ABS.

## EVD (ЭЛЕКТРОННАЯ СИСТЕМА РАСПРЕДЕЛЕНИЯ ТОРМОЗНОГО УСИЛИЯ)\*

### EVD (Распределение тормозной мощности)

При нажатии педали тормоза эта система осуществляет электронное управление тормозным давлением для эффективного распределения тормозного усилия между передними и задними колесами. Система EVD включается, если разница скорости между самым быстрым передним колесом и задним колесом превышает 1 км/ч. Если включена система ABS, система EVD не включается.

### ИНДИКАТОР EVD\*



Этот предупреждающий индикатор включается при включении зажигания и должен отключиться, если система находится в нормальном состоянии.

### ОСТОРОЖНО

Если загорается красный индикатор HDC, в системе HDC произошел перегрев или обнаружена неисправность. Если индикатор не гаснет даже после того, как система достаточно охладилась, ее необходимо проверить у ближайшего дилера или в сервисном центре.

0

1

2

3

4

5

6

7

8

9

10

11

12

13

14

15

16

## 0 HDC (УПРАВЛЕНИЕ ДВИЖЕНИЕМ ПОД ГОРУ)\*

### 1 HDC (управление движением под гору)

2 HDC – это система контроля движения под гору. При движении  
3 под гору эта функция позволяет вам двигаться на низкой  
4 скорости, не нажимая педаль тормоза. Эта удобная функция  
5 предназначена только для движения под гору. Не используйте  
6 эту функцию в других случаях, кроме движения под гору.

### 5 Индикатор HDC\*



#### 6 Горит зеленым:

7 система HDC готова к использованию (нажата  
8 кнопка HDC).

#### 8 Мигает зеленым:

9 система HDC работает.

#### 9 Горит красным:

10 система HDC перегрелась или не работает.

### 10 ОСТОРОЖНО

11 При движении по ровной дороге с включенной и готовой к  
12 использованию системой HDC, система HDC может включаться при  
13 резком повороте или проезде через “лежащего полицейского”.  
14 Поэтому не используйте систему HDC при движении по обычной  
15 дороге.

### Работа системы HDC

После повторного нажатия этой кнопки система  
деактивируется, а индикатор выключается. При соблюдении  
всех рабочих условий система HDC включается и загорается  
зеленый индикатор HDC. Система HDC автоматически  
замедляет скорость автомобиля до 7 км/ч при движении в  
режиме высокой скорости 2Н или 4Н, либо до 3 км/ч при  
движении в режиме полного привода при низкой скорости.  
Система HDC автоматически прекращает работу при  
скорости менее 7 км/ч или 3 км/ч. После повторного нажатия  
кнопки система деактивируется, а индикатор выключается.

## РУЧНОЙ СТОЯНОЧНЫЙ ТОРМОЗ



### Использование стояночного тормоза

Припаркуйте автомобиль в безопасном месте и полностью нажмите педаль тормоза. Когда педаль тормоза полностью нажата, включается индикатор торможения (  ) на приборной панели.

### Снятие машины со стояночного тормоза

Нажмите кнопку освобождения стояночного тормоза на конце рычага и опустите рычаг стояночного тормоза.

### Предупреждающие индикаторы и звуковые сигналы при движении с включенным стояночным тормозом



Если вы пытаетесь тронуться с места при включенном стояночном тормозе, включается предупреждающий индикатор. Когда скорость автомобиля превышает 10 км/ч в течение более чем 2 секунд, звучит звуковой сигнал. В этом случае необходимо сразу же остановить автомобиль и снять его со стояночного тормоза.

### ОСТОРОЖНО

- Перед началом движения надо убедиться, что предупреждающий индикатор выключен.
- Движение с включенным стояночным тормозом может привести к повреждению задней тормозной системы. Перед началом движения снимите машину со стояночного тормоза.
- Если предупреждающий индикатор (  ) продолжает гореть после снятия машины с тормоза, систему стояночного тормоза должен проверить дилер или авторизованный сервисный центр Ssangyong.





# Сиденья

7

## ОГЛАВЛЕНИЕ

- УСТРОЙСТВА, ОТНОСЯЩИЕСЯ К СИДЕНЬЮ ..... 7-2
- ВОДИТЕЛЬСКОЕ СИДЕНЬЕ ..... 7-4
- ПАССАЖИРСКОЕ СИДЕНЬЕ ..... 7-9
- ВТОРОЙ РЯД СИДЕНИЙ ..... 7-10
- ТРЕТИЙ РЯД СИДЕНИЙ ..... 7-12
- СИСТЕМА ПОДОГРЕВА СИДЕНЬЯ\* ... 7-14
- ВНИМАНИЕ! ПРЕДУПРЕЖДЕНИЕ! ..... 7-15

0

1

2

3

4

5

6

7

8

9

10

11

12

13

14

15

16

# УСТРОЙСТВА, ОТНОСЯЩИЕСЯ К СИДЕНЬЮ

- 0
- 1
- 2
- 3
- 4
- 5
- 6
- 7
- 8
- 9
- 10
- 11
- 12
- 13
- 14
- 15
- 16

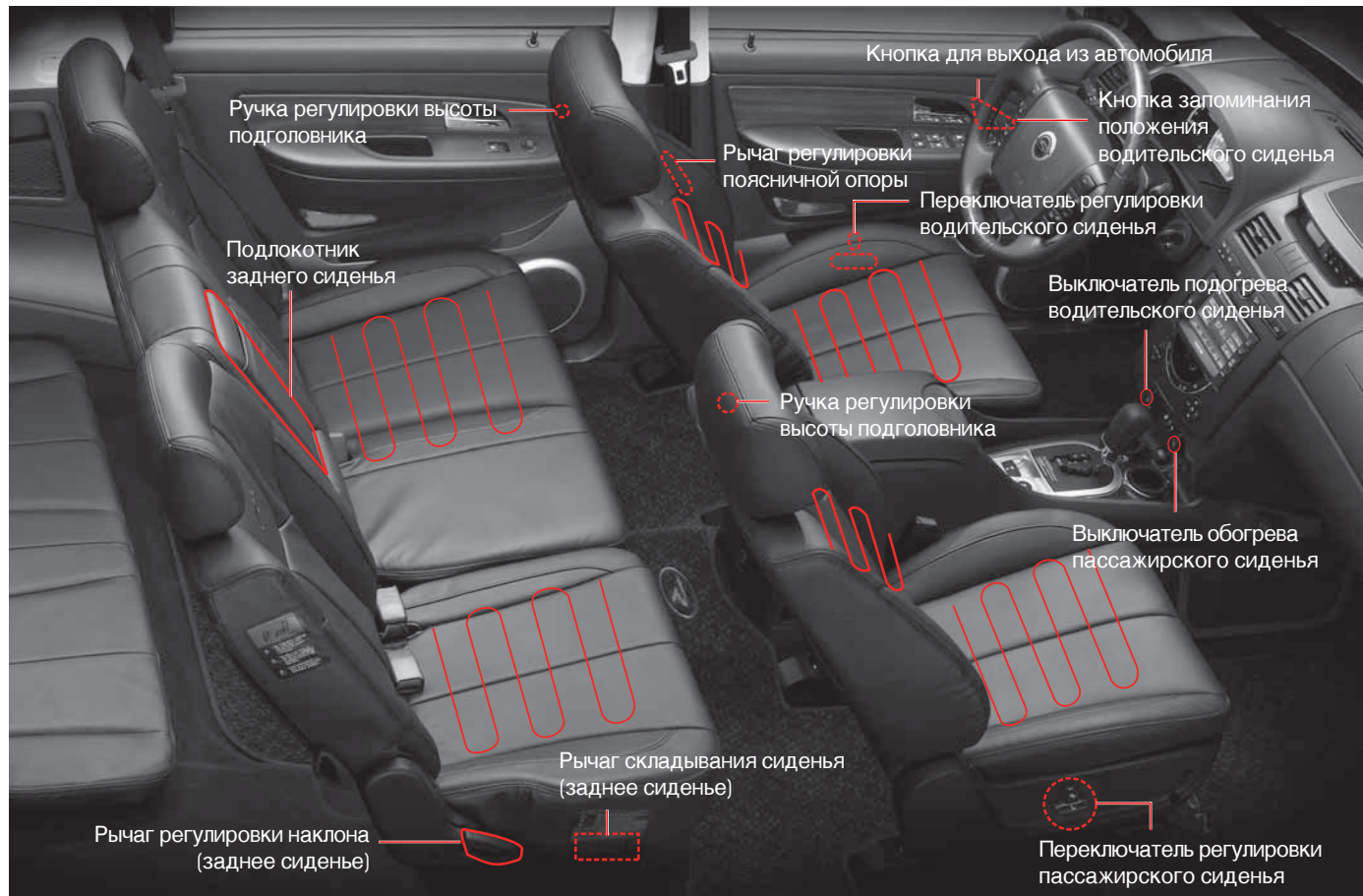



## ВНИМАНИЕ! ПРЕДУПРЕЖДЕНИЕ!

### ВНИМАНИЕ

- Водительское сиденье должно быть отрегулировано до начала движения автомобиля.
- После регулировки убедитесь, что сиденье надежно зафиксировано.
- Во время движения автомобиля угол наклона спинки сиденья должен быть минимальным, но достаточным для удобства пассажиров. Ремень безопасности срабатывает наиболее эффективно, если пассажиры сидят прямо, облокотившись о спинку сиденья. Если спинка сиденья наклонена назад слишком сильно, ремень безопасности может соскользнуть, в результате чего повышается риск получения пассажирами травм при аварии.
- Запрещается нажимать на переключатель положения водительского сиденья и на переключатель положения зеркала заднего вида во время движения.
- Не рекомендуется класть на сиденье предметы, которые могут его повредить.
- Передние и задние сиденья имеют линии системы подогрева. Если перечисленные ниже категории людей находятся на сиденьях с включенным обогревателем, они могут получить незначительные ожоги. Для таких категорий людей следует проявлять предельную осторожность: дети, пожилые люди, больные люди, люди с чувствительной кожей, люди, находящиеся в состоянии алкогольного опьянения или чрезмерной усталости, люди, находящиеся под воздействием лекарств, вызывающих сонливость (например, снотворного или лекарства от простуды).
- Не кладите на сиденье предметы, задерживающие тепло (например, плед, подушку или чехол для кресла).

### ВНИМАНИЕ

- Если удалить или неправильно отрегулировать подголовники, это может привести к серьезным травмам головы и шеи в случае аварии. Перед началом движения автомобиля убедитесь в том, что подголовники находятся на месте и отрегулированы должным образом.

### ОСТОРОЖНО

- Сиденья с электроприводом могут работать, даже когда ключ зажигания повернут в положение OFF, однако, чтобы не разрядился аккумулятор, рекомендуется менять положение сидений, когда работает двигатель.
- Не нажимайте две или более кнопок регулировки сиденья одновременно. Это может привести к повреждению двигателя. Нажимайте кнопки сиденья с электроприводом последовательно.
- При чистке кожаных сидений никогда не пользуйтесь растворителями на нефтяной основе (например, бензолом, спиртом, бензином или разжигающим веществом). Их воздействие приводит к обесцвечиванию поверхности сидений.
- Не прилагайте силу к кнопкам регулировки с электроприводом, если сиденье соприкасается с другим предметом, который мешает изменить положение сиденья.
- Если сиденья с электроприводом не работают, их следует проверить и починить до начала движения автомобиля.

0

1

2

3

4

5

6

7

8

9

10

11

12

13

14

15

16

# ВОДИТЕЛЬСКОЕ СИДЕНЬЕ

## СИДЕНЬЕ С ЭЛЕКТРОПРИВОДОМ\*

### Обогреватель сиденья\*

Для обогрева подушки и спинки сиденья нажмите кнопку обогревателя сиденья.



Кнопки запоминания положения сиденья

### ⚠ ВНИМАНИЕ

Не следует регулировать водительское сиденье во время движения автомобиля. Вы можете потерять контроль над автомобилем.

### Регулировка высоты и наклона подголовника

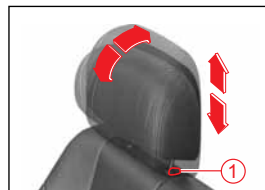

Чтобы поднять подголовник, потяните его вверх, не нажимая кнопку. Чтобы опустить подголовник, нажмите кнопку ①, расположенную на спинке сиденья в верхней части, и опустите подголовник.

### ⚠ ВНИМАНИЕ

Если удалить или неправильно отрегулировать подголовники, это может привести к серьезным травмам головы и шеи в случае аварии.

### Поясничная опора (водительское сиденье)

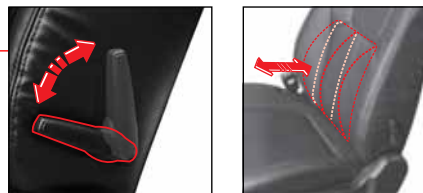

Чтобы увеличить поясничную опору, потяните рычаг вперед. Чтобы уменьшить ее, потяните рычаг назад.

## Регулировка положения сиденья

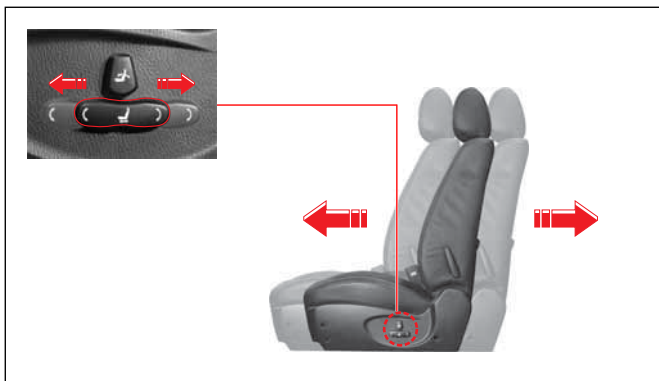

## Регулировка наклона спинки сиденья



## Регулировка высоты сиденья

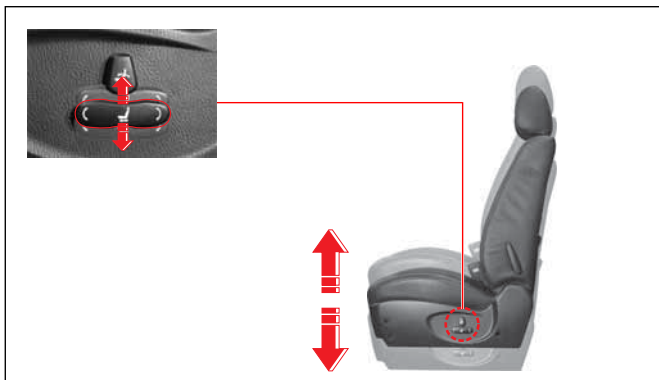

## Регулировка наклона сиденья

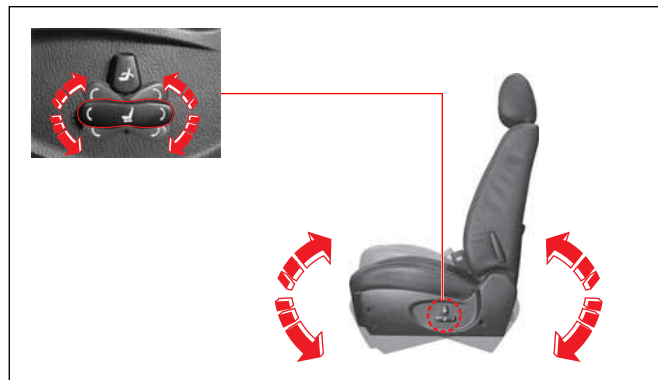

- 0
- 1
- 2
- 3
- 4
- 5
- 6
- 7
- 8
- 9
- 10
- 11
- 12
- 13
- 14
- 15
- 16

0

## КНОПКА ДЛЯ ВЫХОДА ИЗ АВТОМОБИЛЯ (ВОДИТЕЛЬСКОЕ СИДЕНЬЕ)\*

1

Данная система предназначена для обеспечения необходимого пространства для посадки и выхода водителя из автомобиля.

2

3

4

5

6

7



### Кнопка для выхода из автомобиля



8

9

10

11

12

13

14

15

16

### **!** ОСТОРОЖНО

- Расстояние, на которое отодвигается сиденье, зависит от того, где находится передний конец сиденья. Оно изменяется в зависимости от исходного положения.
- После возврата сиденья в исходное положение возможны вариации. Разница в весе пассажиров и электрические нагрузки могут влиять на расстояние. Это не является неисправностью.
- Использование функции выхода из автомобиля без задействованного стояночного тормоза может стать причиной аварии. Убедитесь, что рычаг селектора находится в положении "P", а стояночный тормоз задействован.
- Система выхода из автомобиля может работать некорректно во время использования переключателя запоминания положений сиденья и других переключателей во время использования системы.

### Использование

Для использования этой функции нажмите на кнопку для выхода из автомобиля, расположенную на панели переключателей окна двери водителя.

**Выход из автомобиля** Перед выключением зажигания убедитесь, что контрольная лампа стояночного тормоза горит или рычаг селектора установлен в положение "P". После извлечения ключа зажигания сиденье движется назад и вниз. Требование, касающееся положения рычага селектора, не относится к автомобилям, оснащенным механической коробкой передач, поскольку положения "P" в ней нет. Таким образом, к автомобилю, оснащенному механической коробкой передач, относится только требование о необходимости задействования стояночного тормоза.

**Посадка в автомобиль** После поворота ключа зажигания в положение «ON» сиденье перемещается в исходное положение, если рычаг селектора находится в положении "P" или задействован стояночный тормоз. Требование, касающееся положения рычага селектора, не относится к автомобилям, оснащенным ручной коробкой передач, поскольку положения "P" в ней нет. Таким образом, к автомобилю, оснащенному механической коробкой передач, относится только требование о необходимости задействования стояночного тормоза.

### Отключение функции

Для отключения функции снова нажмите кнопку для выхода из автомобиля.

## ЗАПОМИНАНИЕ ПОЛОЖЕНИЯ СИДЕНЬЯ\*

Водительское сиденье оснащено запоминающим устройством, позволяющим запомнить положение сиденья для трех водителей. Каждый водитель может установить удобное для него положение сиденья и наружных зеркал заднего вида. Соответствующая информация хранится во встроенном компьютере. Если положение сиденья было изменено, его можно автоматически восстановить, нажав кнопку установки положения.

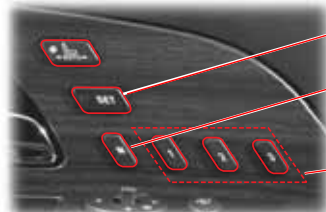
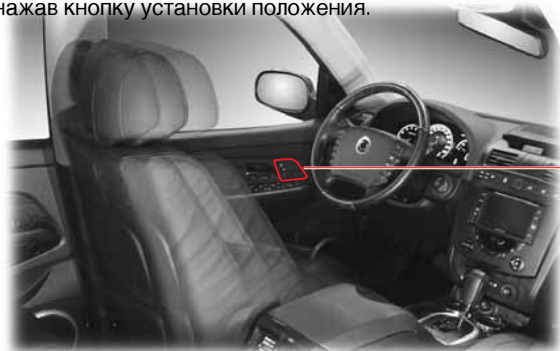

Кнопка SET

Кнопка STOP

Кнопка установки положения (1, 2, 3)

### ОСТОРОЖНО

- Операция автоматической регулировки положения сиденья останавливается в момент нажатия любого из переключателей регулировки положения сидений или переключателей положения наружных зеркал заднего вида. Для удаления установки положения сиденья и зеркал заднего вида нажмите кнопку "STOP".
- Если в течение 5 секунд после нажатия кнопки "SET" не нажать кнопку установки положения сиденья, процесс установки настроек отменяется.

### Сохранение информации о положении сиденья

1. Установите рычаг переключения передач в положение "P", а ключ зажигания в положение ON (в целях безопасности не запускайте двигатель). При использовании механической коробки передач необходимо также включить стояночный тормоз.
2. Отрегулируйте положение водительского сиденья и наружных зеркал заднего вида.
3. Нажмите кнопку (SET). При этом на ней загорится соответствующий индикатор.
4. В течение 5 секунд нажмите и удерживайте одну из трех кнопок установки положения сиденья (1), (2), (3). После сохранения настроек дважды звучит зуммер.

### Выбор сохраненных настроек

1. Нажмите и удерживайте одну из трех кнопок установки положения сиденья (1), (2), (3), пока не прозвучит зуммер.
2. Положение водительского сиденья и наружных зеркал заднего вида регулируется в соответствии с выбранными настройками. Если в процессе регулировки автомобиль начинает двигаться, автоматическая регулировка прекращается.
3. Подождите, пока водительское сиденье и наружные зеркала заднего вида не примут нужное положение.
4. После этого дважды звучит зуммер.



0

## ВОДИТЕЛЬСКОЕ СИДЕНЬЕ (СИДЕНЬЕ БЕЗ ЭЛЕКТРОПРИВОДА)

1

### Регулировка высоты и наклона подголовника

Регулируется так же, как и положение сиденья с электроприводом.

2

3

4

### Обогреватель сиденья\*

Регулируется так же, как и положение сиденья с электроприводом.

5

6

7

### Поясничная опора

Регулируется так же, как и положение сиденья с электроприводом.

8

9

### Регулировка положения сиденья



### Регулировка наклона спинки сиденья

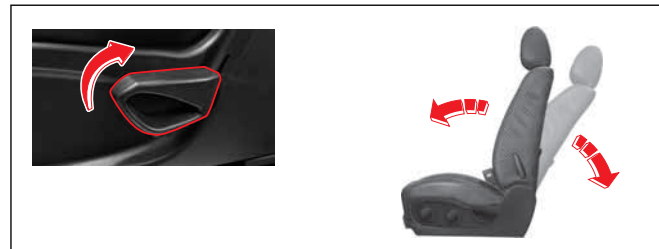

Для изменения угла наклона сиденья слегка нагнитесь вперед и потяните ручку вверх. Затем откиньтесь назад как вам удобно и отпустите ручку. После этого убедитесь, что ручка находится в исходном положении, а спинка сиденья зафиксирована.

10

11

12

13

14

15

16

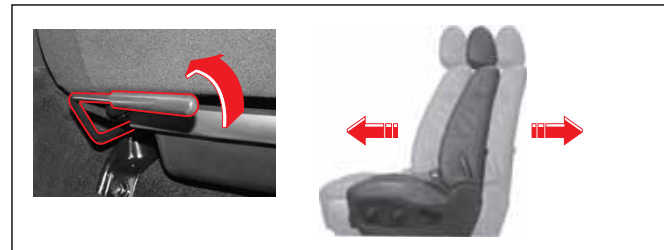

Чтобы отодвинуть или придвинуть сиденье, потяните и удерживайте ручку регулировки сиденья; отрегулируйте сиденье, как вам удобно. Затем отпустите ручку.

### Регулировка высоты сиденья

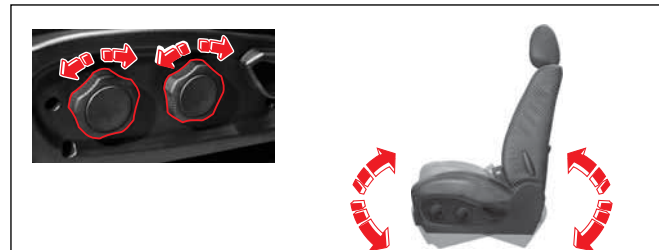

Вы можете отрегулировать угол наклона и высоту подушек сиденья, поворачивая регулировочную ручку, расположенную на боковой стороне сиденья.

# ПАССАЖИРСКОЕ СИДЕНЬЕ

## Сиденье с электроприводом\*



### Подголовник

Регулируется так же, как и водительское сиденье.

### Обогреватель сиденья\*

### Регулировка наклона спинки сиденья



### Регулировка положения сиденья



## Сиденье без электропривода



### Подголовник

Регулируется так же, как и водительское сиденье.

### Обогреватель сиденья\*

### Регулировка наклона спинки сиденья

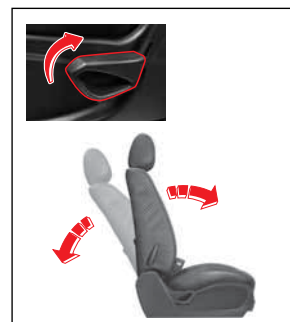

### Регулировка положения сиденья



0

1

2

3

4

5

6

7

8

9

10

11

12

13

14

15

16

## ВТОРОЙ РЯД СИДЕНИЙ

0

1

2

3

4

5

6

7

8

9



### Регулирование положения подголовника

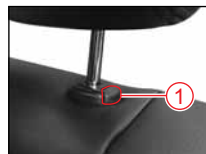

Чтобы поднять подголовник, потяните его вверх, не нажимая кнопку. Чтобы опустить подголовник, нажмите кнопку ①, расположенную на спинке сиденья в верхней части, и нажмите кнопку регулировки положения подголовника.

### ⚠ ВНИМАНИЕ

Если удалить или неправильно отрегулировать подголовники, это может привести к серьезным травмам головы и шеи в случае аварии.

### Регулировка наклона спинки сиденья

Потяните рычаг и отрегулируйте наклон спинки сиденья. После этого отпустите ручку и убедитесь, что ручка вернулась в исходное положение, а спинка сиденья зафиксирована.

10

### Подлокотник

Среднее сиденье второго ряда оснащено подлокотником.

11

12

13

14

### Рычаг складывания сиденья

Для облегчения доступа к третьему ряду сидений сделайте так, чтобы второй ряд сидений был установлен в вертикальное положение. Поднимите сиденья второго ряда, потягивая за рычаг складывания сидений. При этом спинки второго ряда сидений должны быть сложены.

### Спинка сиденья

После складывания второго и третьего ряда сидений снимите блокировку спинки. Позвольте спинке наклониться в направлении третьего ряда сидений. Второй и третий ряд сидений будут сложены.



Рычаг  
регулировки  
спинки

## СКЛАДЫВАНИЕ ВТОРОГО РЯДА СИДЕНИЙ (ВО ВРЕМЯ ДОСТУПА НА СИДЕНЬЯ ТРЕТЬЕГО РЯДА)

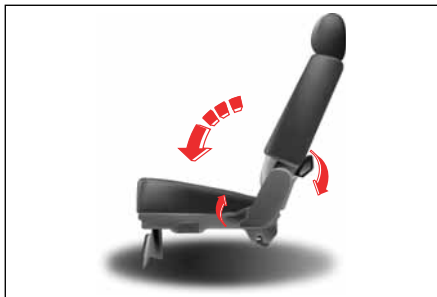

1. Установите подголовник на минимальную высоту.
2. Потяните вверх ручку регулировки наклона спинки сиденья второго ряда и сложите спинку.

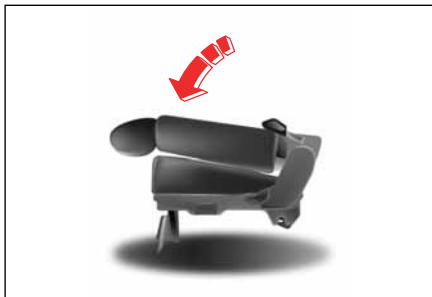

3. Нажмите на верхнюю часть спинки, чтобы она зафиксировалась с подушкой сиденья.
5. Прикрепите сложенное сиденье к переднему сиденью фиксирующим ремешком, закрепленным под напольным покрытием.

### **⚠ ОСТОРОЖНО**

- Если подголовник не опущен до минимальной высоты, во время установки сиденья в вертикальное положение он может коснуться переднего сиденья.
- После складывания спинки сиденья нажмите на верхнюю часть сиденья, чтобы установить его в вертикальное положение. Если сиденье устанавливается в вертикальное положение без фиксации, оно может быть повреждено вследствие контакта с передним сиденьем.

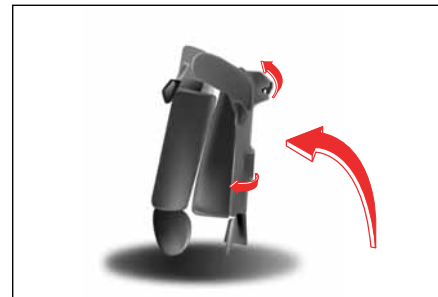

4. Потяните за рычаг складывания сиденья, когда сиденье установлено прямо.

6. Разложите сиденье в обратном порядке. Следите за тем, чтобы сиденье было надежно зафиксировано. Если сиденье не зафиксировано, оно может сложиться вперед.



### **⚠ ВНИМАНИЕ**

При возвращении второго ряда сидений в исходное положение соблюдайте осторожность, чтобы не задеть ноги пассажира на третьем сиденье.

0

1

2

3

4

5

6

7

8

9

10

11

12

13

14

15

16

## ТРЕТИЙ РЯД СИДЕНИЙ

0

1

2

3

4

5

6

7

8

9

10

11

12

13

14

15

16



### Регулирование положения подголовника



Чтобы поднять подголовник, потяните его вверх, не нажимая кнопку. Чтобы опустить подголовник, нажмите кнопку ①, расположенную на спинке сиденья в верхней части, и нажмите кнопку регулировки положения подголовника.



### ВНИМАНИЕ

Если удалить или неправильно отрегулировать подголовники, это может привести к серьезным травмам головы и шеи в случае аварии.

### Рычаг для складывания

Потяните за рычаг складывания сиденья, чтобы сложить сиденья третьего ряда.

## СКЛАДЫВАНИЕ СИДЕНЬЯ (ОСВОБОЖДЕНИЕ МЕСТА ДЛЯ БАГАЖНОГО ОТСЕКА)

1. Установите подголовник на минимальную высоту.
2. Потяните за петлю третьего ряда сиденья и сложите сиденья вперед.

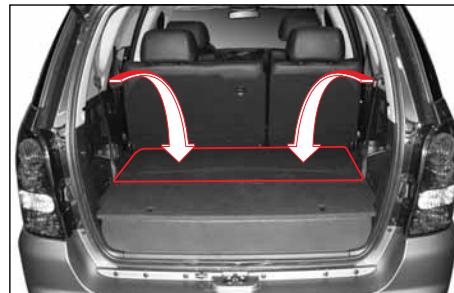

3. Сложите сиденья третьего ряда, чтобы освободить место в багажном отделении.

## СОЗДАНИЕ МЕСТА ДЛЯ ОТДЫХА

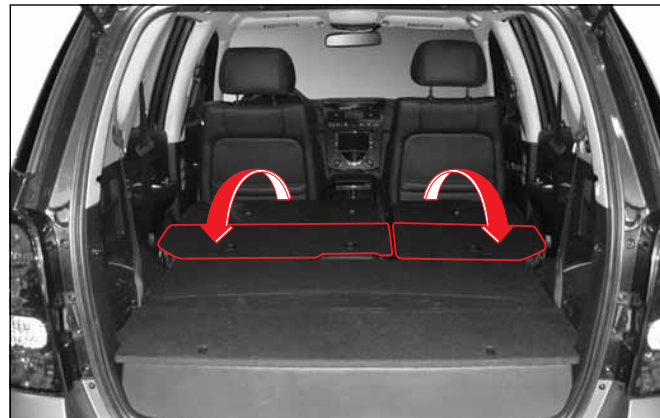
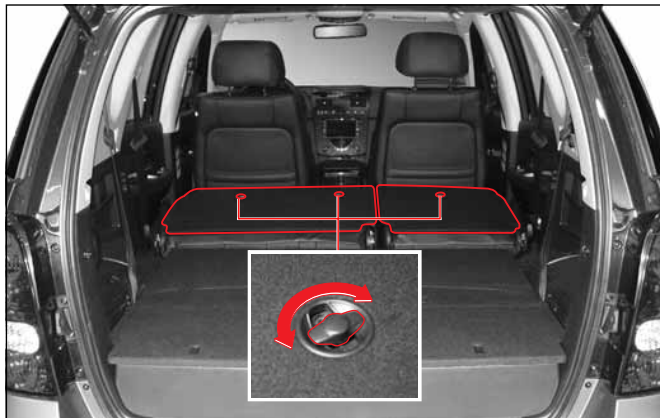

1. Сложите третий ряд сидений. См. раздел “Складывание третьего ряда сидений”.
2. Сложите второй ряд сидений. См. раздел “Складывание второго ряда сидений”.
3. Зафиксируйте спинку второго ряда сидений, нажав на ее верхнюю часть.
4. Разблокируйте замки на спинке заднего ряда сидений.
5. Разложите спинки, чтобы освободить место для отдыха.

### **ВНИМАНИЕ**

- При размещении на сложенном сидении багажа убедитесь, что багаж установлен надежно, чтобы он не раскачивался во время движения. Неправильно закрепленный или раскачивающийся груз может нанести травму водителю или пассажиру. Кроме того, убедитесь, что багаж не мешает обзору с помощью зеркала заднего вида.
- Запрещается сидеть на сложенном сидении, поскольку в этом случае вы не можете использовать ремень безопасности и другие устройства безопасности. Это может привести к серьезной травме в случае аварии.

0

1

2

3

4

5

6

7

8

9

10

11

12

13

14

15

16

# СИСТЕМА ПОДОГРЕВА СИДЕНЬЯ\*

0

1

2

3

4

5

6

7

8

9

10

11

12

13

14

15

16

Подогрев подушки и спинки сиденья обеспечивает водителю и пассажирам необходимый комфорт.



## Выключатель второго ряда подогрева (на обеих сторонах)

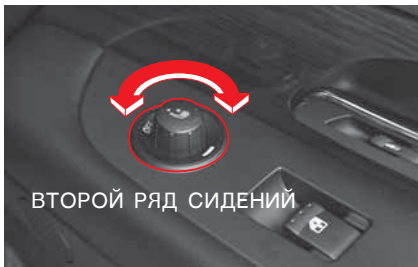

Выключатели подогрева задних сидений расположены на подлокотниках задних дверей. Во время работы системы подогрева загорятся индикаторы обогревателя сидений.

## Выключатель обогрева переднего сиденья



## Использование обогревателя

1. Запустите двигатель.
2. Поверните выключатель из положения "0" (выкл.) в требуемое положение (1-5).
3. Подушка и спинка сиденья нагреются. Во время работы этой функции загорается индикатор на переключателе.

### ПРИМЕЧАНИЕ

Обогреватель сиденья выключается, если Вы выключаете зажигание. При последующем включении зажигания обогреватель сиденья автоматически включаться не будет. Если Вы хотите снова использовать обогреватель сиденья, установите выключатель подогрева в желаемое положение.



# ВНИМАНИЕ! ПРЕДУПРЕЖДЕНИЕ!



## ВНИМАНИЕ! ПРЕДУПРЕЖДЕНИЕ!

### ! ВНИМАНИЕ

- Подогрев сиденья не должен быть включен продолжительное время, если пассажиром является младенец, ребенок, человек с ограниченными физическими возможностями, человек с чувствительной кожей, человек, находящийся в состоянии алкогольного опьянения или необычайной усталости. Это может привести к незначительным ожогам.
- Если ваша кожа долгое время соприкасается с подогретым сиденьем, это может привести к низкотемпературным ожогам. Будьте осторожны.
- Не кладите на сиденье предметы, задерживающие тепло (например, плед, подушку или чехол для кресла).
- Если температура и дальше повышается, отключите выключатель и проверьте систему у официального дилера или в авторизованном сервисном центре Ssangyong.
- Чрезмерное прогревание водительского сиденья может вызвать у водителя сонливость, тем самым понижая уровень безопасности.
- Не кладите на сиденье острые предметы. Это может повредить обогреватель сиденья.
- Водительское сиденье должно быть отрегулировано до начала движения автомобиля.
- После регулировки убедитесь, что сиденье надежно зафиксировано.
- Не рекомендуется класть на сиденье предметы, которые могут его повредить.
- Передние сиденья оснащены обогревателями. Если перечисленные ниже категории людей находятся на сиденьях с включенным обогревателем, они могут получить незначительные ожоги. Для таких категорий людей следует проявлять предельную осторожность: дети, пожилые люди, больные люди, люди с чувствительной кожей, люди, находящиеся в состоянии алкогольного опьянения или чрезмерной усталости, люди, находящиеся под воздействием лекарств, вызывающих сонливость (например, снотворного или лекарства от простуды).

### ! ВНИМАНИЕ

- Если удалить или неправильно отрегулировать подголовники, это может привести к серьезным травмам головы и шеи в случае аварии. Перед началом движения автомобиля убедитесь в том, что подголовники находятся на месте и отрегулированы должным образом.
- Во время движения автомобиля угол наклона спинки сиденья должен быть минимальным, но достаточным для удобства пассажиров. Ремень безопасности срабатывает наиболее эффективно, если пассажиры сидят прямо, опираясь на спинку сиденья. Если спинка сиденья наклонена назад слишком сильно, ремень безопасности может соскользнуть, в результате чего повышается риск получения пассажирами травм при аварии.
- Для корректной работы регулировок положения сидений в механизмах сидений присутствует незначительный люфт, который не является показателем неисправности механизма сидений.

### ! ОСТОРОЖНО

- Сиденья с электроприводом могут работать, даже когда ключ зажигания повернут в положение OFF, однако, чтобы не разрядился аккумулятор, рекомендуется менять положение сидений, когда работает двигатель.
- Не нажимайте две или более кнопки регулировки сиденья одновременно. Это может привести к повреждению двигателя. Нажимайте кнопки сиденья с электроприводом последовательно.
- При чистке кожаных сидений никогда не пользуйтесь растворителями на нефтяной основе (например, бензолом, спиртом, бензином или разжижающим веществом). Их воздействие приводит к обесцвечиванию поверхности сидений.
- Не прилагайте силу к кнопкам регулировки с электроприводом, если сиденье соприкасается с другим предметом, который мешает изменить положение сиденья.
- Если сиденья с электроприводом не работают, их следует проверить и починить до начала движения автомобиля.

0

1

2

3

4

5

6

7

8

9

10

11

12

13

14

15

16





# Ремень безопасности и подушка безопасности

## ОГЛАВЛЕНИЕ

- 
- **РЕМНИ БЕЗОПАСНОСТИ И ПОДУШКА БЕЗОПАСНОСТИ** ..... 8-2
  - **РЕМНИ БЕЗОПАСНОСТИ** ..... 8-4
  - **КАК ПРИСТЕГНУТЬ РЕМЕНЬ БЕЗОПАСНОСТИ С КРЕПЛЕНИЕМ В ТРЕХ ТОЧКАХ** ..... 8-5
  - **КАК ПРИСТЕГНУТЬ РЕМНИ БЕЗОПАСНОСТИ ВО ВТОРОМ РЯДУ СИДЕНИЙ** ..... 8-6
  - **ДОПОЛНИТЕЛЬНАЯ СИСТЕМА БЕЗОПАСНОСТИ ДЛЯ ДЕТЕЙ И БЕРЕМЕННЫХ ЖЕНЩИН** ..... 8-8
- 
- **ПРЕДУПРЕЖДЕНИЯ ПО ИСПОЛЬЗОВАНИЮ РЕМНЯ БЕЗОПАСНОСТИ** ..... 8-10
  - **ПОДУШКА БЕЗОПАСНОСТИ** ..... 8-13
  - **УСЛОВИЯ, ПРИ КОТОРЫХ НЕ ПРОИСХОДИТ СРАБАТЫВАНИЕ ПОДУШЕК БЕЗОПАСНОСТИ** ..... 8-17
  - **ПРЕДУПРЕЖДЕНИЯ ПО ИСПОЛЬЗОВАНИЮ ПОДУШКИ БЕЗОПАСНОСТИ** ..... 8-21
- 

0

1

2

3

4

5

6

7

**8**

9

10

11

12

13

14

15

16

# РЕМНИ БЕЗОПАСНОСТИ И ПОДУШКА БЕЗОПАСНОСТИ

Для защиты водителя и пассажиров в случае аварии водитель и пассажиры должны пользоваться ремнями безопасности.



## ИНДИКАТОР ПОДУШКИ БЕЗОПАСНОСТИ



## СИГНАЛИЗАТОР НЕЗАСТЕГНУТЫХ РЕМНЕЙ



### Система удерживания включает следующие компоненты:

- Подушки безопасности.
- Ремни безопасности.
- Преднатяжители ремня безопасности (для переднего сиденья).

Данные компоненты не зависят друг от друга и дополняют друг друга по функциям.

### Как пристегнуть ремень безопасности

Если ремни безопасности не используются или используются неверно, они могут не выполнять свою функцию и приводить к серьезным травмам. Помимо ремней безопасности в качестве дополнительного средства безопасности используются также подушки безопасности. Если не использовать или неправильно использовать ремни безопасности, подушки безопасности могут нанести травмы водителю и пассажирам.

## ПОДУШКА БЕЗОПАСНОСТИ

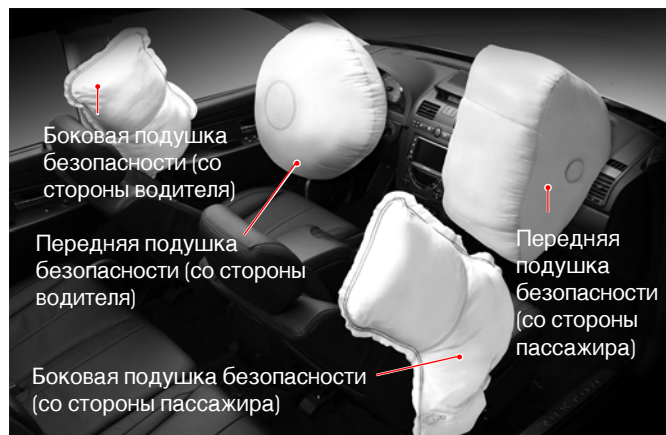

При сильном лобовом столкновении срабатывают передние подушки безопасности.

### ВНИМАНИЕ

- Водитель и пассажиры должны пристегнуть ремни безопасности до начала движения автомобиля. В противном случае водитель и пассажиры могут серьезно пострадать во время аварии или при резком изменении скорости автомобиля.
- Один ремень безопасности предназначен только для одного человека.
- Ремни и подушки безопасности значительно уменьшают риск получения травм водителем и пассажирами. Однако они не являются стопроцентным средством безопасности и не могут защитить людей в случае особенно серьезных аварий.
- Модификация систем безопасности или их неправильное обслуживание могут привести к серьезным травмам. Осмотр и ремонт систем безопасности, в том числе ремней безопасности, должен выполняться только официальным дилером или авторизованным сервисным центром Ssangyong.
- Для младенцев или маленьких детей всегда необходимо использовать автомобильные сиденья для детей.

0

1

2

3

4

5

6

7

8

9

10

11

12

13

14

15

16

# РЕМНИ БЕЗОПАСНОСТИ

## РЕМНИ БЕЗОПАСНОСТИ ДЛЯ ПЕРЕДНЕГО СИДЕНЬЯ



### Регулировка длины ремня безопасности



- Для увеличения длины ремня безопасности переместите замок ремня безопасности выше.
- Для уменьшения длины ремня безопасности нажмите кнопку **A** и переместите его ниже.

### Как пристегнуть ремень безопасности



- Вставьте металлический язычок застегивающего ремня безопасности в разъем до щелчка.
- Чтобы отстегнуть ремень безопасности, нажмите кнопку **B** на разъеме.

### **!** ВНИМАНИЕ

- Длину ремня безопасности следует отрегулировать до начала движения автомобиля.
- Плечевой ремень должен быть перекинут через плечо, а не через шею.

# КАК ПРИСТЕГНУТЬ РЕМЕНЬ БЕЗОПАСНОСТИ С КРЕПЛЕНИЕМ В ТРЕХ ТОЧКАХ



1. Вытащите язычок защелки из устройства вытяжения ремня безопасности. Если при этом ремень безопасности застрял, полностью перемотайте его в устройстве вытяжения ремня безопасности, а затем вытащите до необходимой длины.



2. Наденьте плечевой ремень так, чтобы он огибал тело, а поясной ремень безопасности – как можно ниже поперек бедер. Вставьте язычок защелки ремня безопасности в разъем до щелчка.

3. Отрегулируйте длину ремня безопасности.

## **⚠ ОСТОРОЖНО**

Во время движения автомобиля, когда на пассажирах надет ремень безопасности, спинки сидений должны быть в вертикальном положении.

## **⚠ ВНИМАНИЕ**

Убедитесь, что ремень безопасности не перекручен.



4. Потяните язычок защелки, чтобы убедиться, что он надежно закреплен. Натянутый ремень безопасности обеспечивает защиту пассажиров значительно хуже.

5. Чтобы отстегнуть ремень безопасности, нажмите красную кнопку на разъеме.

## **⚠ ВНИМАНИЕ**

Неправильное положение надетых ремней безопасности может привести к серьезным травмам или смерти.

- Наденьте поясной ремень поперек бедер как можно ниже. Не надевайте его на уровне талии, так как в случае аварии ремень безопасности может сдавить живот и это может привести к повреждению внутренних органов.
- Плечевой ремень должен быть перекинут через плечо, а не через шею.

0

1

2

3

4

5

6

7

8

9

10

11

12

13

14

15

16

# КАК ПРИСТЕГНУТЬ РЕМНИ БЕЗОПАСНОСТИ ВО ВТОРОМ РЯДУ СИДЕНИЙ

0

1

2

3

4

5

6

7

8

9

10

11

12

13

14

15

16

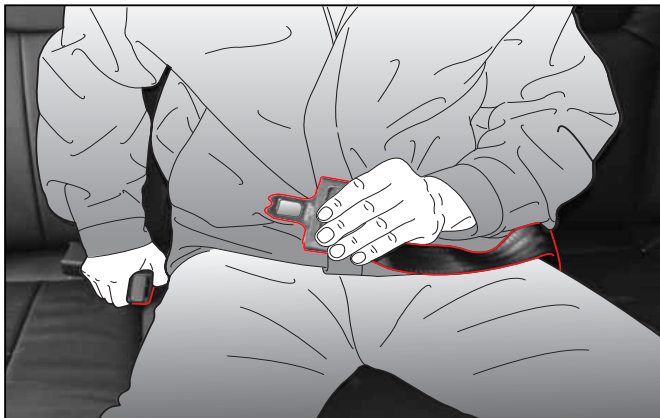

1. Вытащить защелку с правой части сиденья.

## ВНИМАНИЕ

Наденьте поясной ремень поперек бедер как можно ниже. Не надевайте его на уровне талии, так как в случае аварии ремень безопасности может сдавить живот и это может привести к серьезному повреждению внутренних органов.

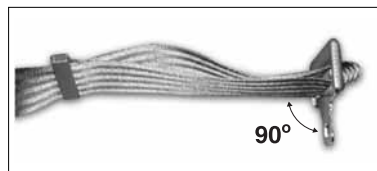

Чтобы увеличить длину ремня безопасности, возьмитесь за металлический правый угол язычка защелки и потяните ремень. Чтобы уменьшить длину ремня безопасности, потяните свободный конец ремня в направлении от язычка защелки, затем потяните зажим для крепления до нужной длины.

2. Вставьте металлический язычок защелки ремня безопасности в разъем до щелчка. Наденьте поясной ремень как можно ниже поперек бедер, но не на уровне живота.

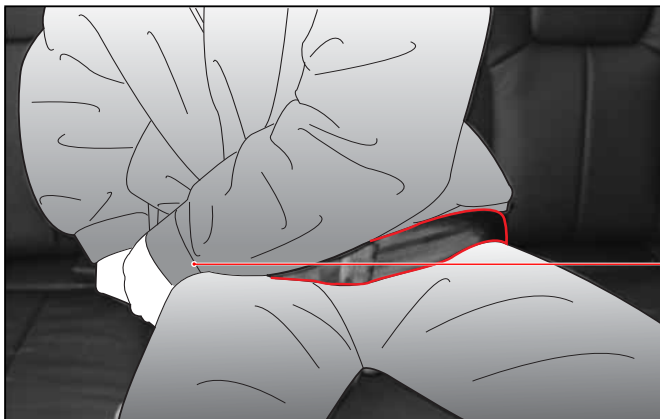

3. Длину ремня следует отрегулировать так, чтобы он не был натянут ни слишком сильно, ни слишком слабо.
4. Чтобы отстегнуть ремень безопасности, нажмите красную кнопку на разъеме.

## ЦЕНТРАЛЬНЫЙ ЗАДНИЙ РЕМЕНЬ БЕЗОПАСНОСТИ (С КРЕПЛЕНИЕМ В 3 ТОЧКАХ)\*



1. Вытяните меньшую защелку (B) из верхнего крепления (1).
2. Вставьте ее в черный держатель (2), при этом должен прозвучать щелчок.
3. Вытащите большую защелку (A) и наденьте ремень безопасности на плечо, грудь и бедра.
4. Вставьте защелку в держатель (3) так, чтобы прозвучал щелчок.

### **⚠ ВНИМАНИЕ**

- Убедитесь в том, что ремень безопасности застегнут в описанном порядке для обеспечения правильного функционирования.
- Для предотвращения ударов ремнем безопасности по заднему стеклу ослабьте ремень, придерживая его.
- Этот ремень безопасности предназначен только для пассажира, сидящего в центре заднего сиденья.
- Потяните за ремень безопасности, чтобы удостовериться в надежной фиксации пластины защелки.
- Убедитесь в том, что ремень безопасности не перекручен.
- Неправильное использование ремней безопасности повышает вероятность гибели или смерти при столкновении.
- Не перехлестывайте ремень безопасности через шею или живот.

### **⚠ ОСТОРОЖНО**

Закрепите неиспользуемый ремень безопасности в консоли.

0

1

2

3

4

5

6

7

8

9

10

11

12

13

14

15

16



## ДОПОЛНИТЕЛЬНАЯ СИСТЕМА БЕЗОПАСНОСТИ ДЛЯ БЕРЕМЕННЫХ ЖЕНЩИН

Мы рекомендуем женщинам использовать ремни безопасности во время беременности. Обеспечить безопасность матери – это лучший способ обеспечить безопасность ребенка.

### ВНИМАНИЕ

- Беременные женщины должны надевать поясной ремень поперек бедер наиболее удобным для них образом.
- Надевайте ремень так, чтобы он не прикасался к животу. Таким образом крепкие тазовые кости примут на себя силу удара в случае аварии.

## ДОПОЛНИТЕЛЬНАЯ СИСТЕМА БЕЗОПАСНОСТИ ДЛЯ ДЕТЕЙ

При перевозке младенцев или маленьких детей всегда необходимо использовать автомобильные сиденья для детей. Детское автомобильное сиденье должно соответствовать массе и росту вашего ребенка и должно правильно помещаться на сиденье автомобиля.

Статистика показывает, что детям безопаснее на заднем сиденье, чем на переднем.

### ВНИМАНИЕ

- Для младенцев или маленьких детей всегда необходимо использовать автомобильные сиденья для детей.
- НИКОГДА НЕ УСТАНАВЛИВАЙТЕ ДЕТСКИЕ АВТОМОБИЛЬНЫЕ СИДЕНЬЯ В РАЗВЕРНУТОМ ПОЛОЖЕНИИ НА ПЕРЕДНЕЕ СИДЕНЬЕ С ПОДУШКОЙ БЕЗОПАСНОСТИ.
- Ребенок в детском автомобильном сиденье, установленном в обратном положении на переднем сиденье, может быть сильно травмирован при срабатывании подушки безопасности. Устанавливайте детские автомобильные сиденья в обратном положении только на заднем сиденье.
- По возможности детские автомобильные сиденья в нормальном положении (лицом вперед) должны устанавливаться только на заднем сиденье. При их установке на переднем сиденье необходимо откинуть сиденье назад так далеко, как только это возможно.
- При установке детского автомобильного сиденья следуйте инструкциям производителя.
- Если вы какое-то время не используете детское автомобильное сиденье, его следует надежно закрепить в автомобиле при помощи ремня безопасности или не оставлять его в автомобиле. В случае аварии ребенок, не находящийся в детском автомобильном сиденье, или незакрепленный в нем, рискует получить серьезные травмы и может представлять опасность для других пассажиров.
- В случае аварии может понадобиться очень большая сила даже для того, чтобы удержать на коленях младенца.
- Не допускайте ребенка в багажные отсеки во время движения автомобиля.
- Если ремень через плечо касается лица или шеи, пересадите ребенка ближе к центру автомобиля. Следите за тем, чтобы ребенок не надел ремень безопасности под руку или за спину.
- Учтите, что ремень безопасности с креплением в трех точках предназначен для людей ростом выше 140 см.



Детское автомобильное сиденье, установленное в обратном положении



Детское автомобильное сиденье, установленное в нормальном положении



ТИПА А



ТИПА В

Дополнительная подушка сиденья, позволяющая детям использовать стандартные ремни безопасности

Весовая группа	Рисунок удерживающего устройства	Переднее сиденье	Заднее центральное сиденье	Заднее боковое сиденье	Метод установки
0 ~ до 10 кг (0–9 месяцев)	Детское автомобильное сиденье, установленное в обратном положении	X	X	U	Ремень безопасности для обратного положения с креплением в трех точках
0+ ~ до 13 кг (0–2 года)	Детское автомобильное сиденье, установленное в обратном положении	X	X	U	Ремень безопасности для обратного положения с креплением в трех точках
I ~ 9–18 кг (9 месяцев – 4 года)	Детское автомобильное сиденье, установленное в нормальном положении	UF	UF	U	Ремень безопасности с креплением в 2 или 3 точках
II и III ~ 15–36 кг (4–12 лет)	Дополнительная подушка сиденья, позволяющая детям использовать стандартные ремни безопасности	UF	UF	U	2 или 3 точки

U: Подходит для универсальных детских сидений, разрешенных для использования в массовой категории.

UF: Подходит для универсальных детских сидений, устанавливаемых в нормальном положении, разрешенных для использования в массовой категории.

L: Подходит для ряда конкретных детских сидений, перечисленных в прилагаемом списке. Эти сиденья могут относиться к полуниверсальной категории.

X: Положение сиденья не подходит для детей массовой категории.





### ПРЕДУПРЕЖДЕНИЯ ПО ИСПОЛЬЗОВАНИЮ РЕМНЯ БЕЗОПАСНОСТИ

- Надевайте плечевой ремень таким образом, чтобы он шел через плечо и грудь. Не надевайте плечевой ремень через шею.
- Надевайте поясной ремень поперек бедер как можно ниже. Не надевайте его на уровне талии, так как в случае аварии ремень безопасности может сдавить живот.
- Не надевайте плечевой ремень под руку. При этом увеличивается опасность выскальзывания пассажира из ремня, что может привести к серьезным травмам или даже смерти. Кроме того, ремень безопасности может стянуть грудь, которая является менее крепкой, чем плечи. Это также может привести к серьезным травмам.
- Не блокируйте ремень безопасности при помощи фиксатора или зажима. Если ремень безопасности не натянут, он не обеспечивает защиту пассажиров от травм или смерти в результате аварии.
- Водитель и пассажиры должны пристегнуть ремни безопасности до начала движения автомобиля. В противном случае водитель и пассажиры могут серьезно пострадать во время аварии или при резком изменении скорости автомобиля. Во многих странах действуют законодательные положения об использовании ремней безопасности, которые следует соблюдать.
- Нельзя пристегивать двух или трех человек одним ремнем безопасности.
- Не надевайте ремень безопасности так, чтобы он мог надавить на твердые или хрупкие предметы в карманах или на одежде пассажиров.
- Для младенцев или маленьких детей всегда необходимо использовать автомобильные сиденья для детей. Учтите, что ремень безопасности с креплением в трех точках предназначен для людей ростом выше 140 см.
- Периодически проверяйте исправность ремня безопасности и его компонентов. Неисправный ремень безопасности может стать причиной серьезных травм. Немедленно почините или замените неисправный ремень безопасности у официального дилера или в авторизованном сервисном центре Ssangyong.
- Индикатор включается каждый раз при включении зажигания. Индикатор выключается после того, как водитель пристегивает ремень безопасности. Если после того, как водитель пристегнул ремень безопасности, индикатор не выключается, это означает наличие неисправности в системе. В этом случае ремень безопасности должен проверить дилер или авторизованный сервисный центр Ssangyong.
- Наличие на ремнях безопасности дополнительных устройств или аксессуаров может стать причиной их неисправности. Не используйте какие-либо приспособления для регулировки, которые ограничивают функционирование ремней безопасности.



## ПРЕДУПРЕЖДЕНИЯ ПО ИСПОЛЬЗОВАНИЮ РЕМНЯ БЕЗОПАСНОСТИ

- Периодически проверяйте исправность всех деталей ремня безопасности и заменяйте неисправные детали. Ремень безопасности, растянувшийся при аварии, следует заменить на новый. Ssangyong рекомендует замену всех деталей ремня безопасности после аварии. Нет необходимости заменять ремень безопасности после несерьезных аварий, если, по мнению сотрудников дилера или авторизованного сервисного центра Ssangyong, ремень безопасности находится в исправном состоянии. Компоненты ремня безопасности, не поврежденные явным образом во время аварии, также следует проверить и заменить, в случае если окажутся поврежденными или неисправными.
- После серьезной аварии следует заменить всю систему ремней безопасности, даже если она явным образом не повреждена.
- Никогда не модифицируйте ремень безопасности.
- Ремни безопасности всегда должны быть сухими и чистыми. Следите за тем, чтобы ремни безопасности не запачкались полирующими средствами, маслом или химическими веществами, в особенности, аккумуляторной кислотой. Мойте ремни безопасности водой и мягким мылом. Если ремень безопасности износился, испачкался или поврежден, его следует заменить.
- Отрегулируйте сиденье, перед тем как надеть ремень безопасности.
- Во время движения автомобиля, когда на пассажирах надет ремень безопасности, спинки сидений должны быть в вертикальном положении. Если ремень безопасности не натянут или надет слишком высоко, то в случае аварии он не обеспечивает защиту водителя и пассажиров от травм или смерти.
- Во время движения автомобиля угол наклона спинки сиденья должен быть минимальным, но достаточным для удобства пассажиров. Ремень безопасности срабатывает наиболее эффективно, если пассажиры сидят прямо, облокотившись о спинку сиденья. Если спинка сиденья наклонена назад слишком сильно, ремень безопасности может соскользнуть, в результате чего повышается риск получения пассажирами травм при аварии.
- Если язычок защелки вставить в неправильный разъем, ремень безопасности оказывает давление на живот, а не на таз. Это может привести к серьезному повреждению внутренних органов.
- Если ремень безопасности перекручен, уменьшается площадь соприкосновения ремня с телом, в результате чего давление от удара при аварии увеличивается.
- Следите за тем, чтобы язычок защелки был надежно зафиксирован.
- Беременным женщинам следует обратиться к врачу для получения дополнительных рекомендаций по его использованию.

0

1

2

3

4

5

6

7

8

9

10

11

12

13

14

15

16

0

1

2

3

4

5

6

7

8

9

10

11

12

13

14

15

16



## ПРЕДУПРЕЖДЕНИЯ ПО ИСПОЛЬЗОВАНИЮ РЕМНЯ БЕЗОПАСНОСТИ

- Разъем ремня безопасности должен быть чистым.
- Ремни безопасности следует надевать так, чтобы они были на уровне костных структур организма (то есть, как можно ниже в районе таза, бедер, груди и плеч); надевать ремень безопасности в области живота не рекомендуется.
- Ремни безопасности могут должным образом защитить пассажиров, только если их надежно зафиксировать, однако при этом пассажирам должно быть удобно. Натянутый ремень безопасности обеспечивает защиту пассажиров значительно хуже.
- Следует соблюдать осторожность, чтобы не запачкать ткань ремня полировочными средствами, маслом и химикатами, и особенно аккумуляторной кислотой. Чистить аккуратно, пользуясь жидким мылом и водой. Ремень безопасности следует заменить при износе ткани ремня, ее загрязнении или повреждении.
- Если система ремней безопасности подверглась сильному удару, ее необходимо полностью заменить, даже если она явным образом не повреждена.
- Следите за тем, чтобы ремни безопасности не были перекручены.
- Каждый ремень безопасности должен использоваться только одним пассажиром; опасно надевать ремень безопасности на ребенка, сидящего на коленях у взрослого.
- Не следует модифицировать систему ремней безопасности так, чтобы изменения мешали регулировать длину ремней безопасности и устранять перекручивание ремней.

# ПОДУШКА БЕЗОПАСНОСТИ

Дополнительная система безопасности SRS обеспечивает дополнительную защиту водителя и пассажиров в случае аварии.

## Подушка безопасности для водителя

При сильном лобовом ударе передние подушки безопасности срабатывают после получения сигнала от датчика, при этом водитель и передний пассажир ударяются грудью и головой о подушки, а не о рулевое колесо и приборную панель.

## Боковая подушка безопасности со стороны водителя

Боковая подушка безопасности встроена в стойку (со стороны окна) рядом с каждым передним сиденьем. Боковая подушка безопасности срабатывает только при боковом ударе и предназначена для защиты головы и груди пассажира.

## Преднатяжитель ремня безопасности (для переднего сиденья)

В случае сильного лобового удара преднатяжители ремней безопасности сразу же натягивают ремни безопасности, благодаря чему пассажиры остаются на сиденьях. Это обеспечивает эффективное функционирование ремней и подушек безопасности. Преднатяжитель каждого ремня безопасности оснащен ограничителем нагрузки.

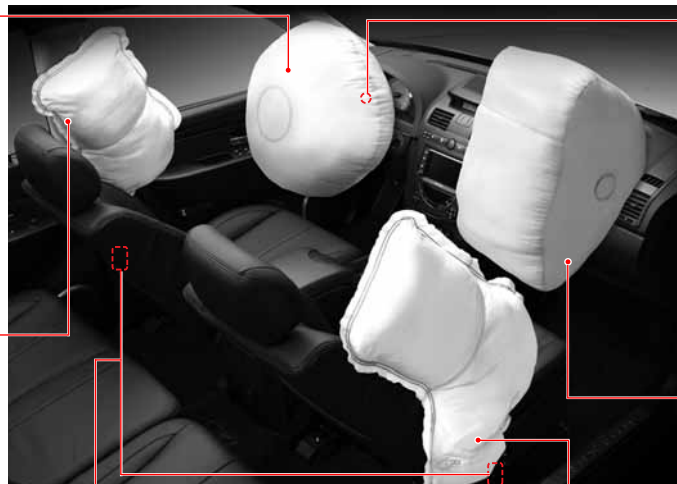

## Индикатор подушки безопасности



Если после запуска двигателя индикатор не загорается или загорается во время движения автомобиля, это указывает на наличие неисправности. В этом случае систему подушек безопасности должен проверить дилер или авторизованный сервисный центр Ssangyong.

## Передняя подушка безопасности (со стороны пассажира)

## Боковая подушка безопасности (со стороны пассажира)

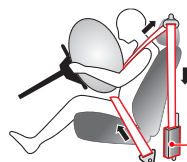

## Принцип работы преднатяжителя

В случае сильного лобового удара преднатяжители ремней безопасности сразу же натягивают ремни безопасности, благодаря чему пассажиры остаются на сиденьях.

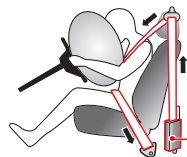

## Работа с ограничителем нагрузки

При лобовом столкновении ограничитель нагрузки отпускает ремень безопасности, чтобы последний мог немного вытянуться, что предотвращает получение пристегнутым человеком травмы вследствие контакта с ремнем.

0
1
2
3
4
5
6
7
8
9
10
11
12
13
14
15
16

0

## ПОДУШКА БЕЗОПАСНОСТИ SRS

1

Подушка безопасности SRS является вспомогательным средством безопасности в дополнение к ремням безопасности, в случае аварии обеспечивающим для водителя и пассажиров защиту от травм головы, груди и некоторых других травм. Водитель и пассажиры обязательно должны надевать ремни безопасности, в этом случае защита является наиболее эффективной. Система SRS не заменяет ремни безопасности и является дополнительным средством безопасности.

2

3

4

5

6

7

8

9

10

11

12

13

14

15

16

### ⚠ ВНИМАНИЕ

- Система подушек безопасности является вспомогательной системой безопасности в дополнение к ремням безопасности. Вы и ваши пассажиры всегда должны пристегивать ремни безопасности надлежащим образом, даже если в автомобиле имеются подушки безопасности.
- Срабатывание подушки безопасности зависит от силы и угла удара.
- Подушки безопасности для водителя и пассажира, сидящего на переднем сиденье, срабатывают одновременно.

### ⚠ ОСТОРОЖНО

Подушка безопасности находится в части автомобиля под надписью "SRS". Поэтому эту область необходимо защищать от ударов и не хранить в ней никакие предметы. Прямой контакт с этой областью также нежелателен.

## Расположение предупреждающей таблички воздушной подушки



### ⚠ предупреждение

НИКОГДА НЕ УСТАНАВЛИВАЙТЕ ДЕТСКИЕ АВТОМОБИЛЬНЫЕ СИДЕНЬЯ В РАЗВЕРНУТОМ ПОЛОЖЕНИИ НА ПЕРЕДНЕЕ СИДЕНЬЕ С ПОДУШКОЙ БЕЗОПАСНОСТИ.

### ⚠ ВНИМАНИЕ

Наклейки с предупреждениями о подушке безопасности содержат информацию о том, какую опасность она может представлять; такие наклейки крепятся на противосолнечных козырьках водителя и пассажира на переднем сиденье.

## ПЕРЕДНИЕ ПОДУШКИ БЕЗОПАСНОСТИ

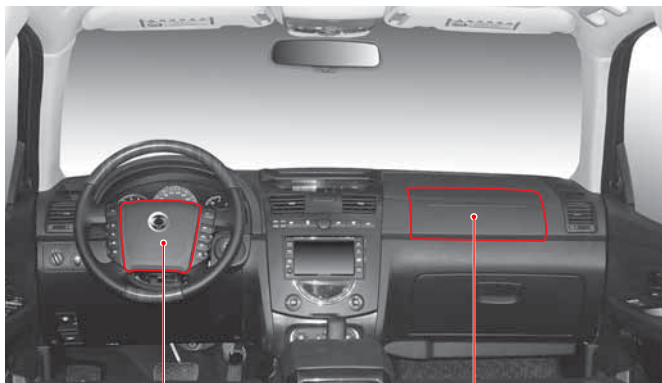

### Подушка безопасности для водителя

Подушка безопасности для водителя находится по центру рулевого колеса.

### Подушка безопасности для пассажира\*

Подушка безопасности для пассажира находится на приборной панели.

### Преднатяжитель (для переднего сиденья)

Передние подушки безопасности и преднатяжители ремней безопасности срабатывают одновременно.

1 этап. В случае сильного лобового удара преднатяжители ремней безопасности сразу же натягивают ремни безопасности, благодаря чему пассажиры остаются на сиденьях.

2 этап. При лобовом столкновении ограничитель нагрузки отпускает ремень безопасности, чтобы последний мог немного вытянуться, что предотвращает получение пристегнутым человеком травмы вследствие контакта с ремнем.

## Срабатывание подушки безопасности

### ► Подушка безопасности срабатывает в следующем случае:

- При сильном лобовом ударе передние подушки безопасности срабатывают одновременно с ремнями безопасности, тем самым предотвращая или уменьшая травмы.

### ► Подушка безопасности может сработать в следующем случае:

- При ударе о поверхность дороги; при ударе о бордюр в случае, когда автомобиль движется на очень высокой скорости; при ударе в результате падения на поверхность дороги под большим углом.

### ► Подушка безопасности не срабатывает в следующих случаях:

- Переверачивание, боковой удар или задний удар.
- Речь идет об ударах небольшой силы.

### ► Подушка безопасности редко срабатывает в следующих случаях:

- Косой удар, переверачивание.
- Слабый удар, который не определяется датчиком (построенным на принципе сжатия).
- Удар об узкие предметы (фонарный столб или дерево).
- Попадание автомобиля в водосток или лужу.
- Лобовое столкновение с тяжелым автомобилем (например, с грузовиком).
- Удар камнем по капоту.
- Индикатор подушки безопасности включен.
- Средний или сильный удар в центр боковой части корпуса. В этом случае срабатывают только боковые подушки безопасности.

0

1

2

3

4

5

6

7

8

9

10

11

12

13

14

15

16



## 0 БОКОВАЯ ПОДУШКА БЕЗОПАСНОСТИ\*



### 8 **!** ВНИМАНИЕ

- Не оказывайте давление в месте установки датчика подушки безопасности. Это может вызвать срабатывание подушки безопасности.
- Срабатывание боковой подушки безопасности зависит от силы и угла удара.
- Не хлопайте дверью. Это может вызвать срабатывание боковой подушки безопасности.
- Воздушные подушки безопасности водителя и пассажира надуваются одновременно. В то же самое время также активизируются натяжители ремней безопасности. Боковые воздушные подушки безопасности, однако, надуваются отдельно – в случае удара с боковых сторон автомобиля.

## Срабатывание боковой подушки безопасности

- ▶ **Подушка безопасности срабатывает в следующем случае:**
  - Средний или сильный удар в центр боковой части корпуса.
- ▶ **Подушка безопасности может сработать в следующем случае:**
  - Автомобиль переворачивается, что приводит к сильному боковому удару.
- ▶ **Подушка безопасности не срабатывает в следующих случаях:**
  - Лобовой удар, когда автомобиль останавливается или движется на низкой скорости.
  - Столкновение при движении задним ходом.
  - Если удар несильный, ремней безопасности достаточно, чтобы защитить пассажиров.
- ▶ **Подушка безопасности редко срабатывает в следующих случаях:**
  - Косой удар (в диагональном направлении).
  - Лобовой удар или задний удар.
  - Переворачивание без серьезного удара.
  - Зажженным предупреждающим индикаторе воздушной подушки.

## ПРОВЕРКА ПОДУШКИ БЕЗОПАСНОСТИ

Система подушек безопасности должна пройти осмотр через 10 лет после установки вне зависимости от ее внешнего вида и других условий.

## УСЛОВИЯ, ПРИ КОТОРЫХ НЕ ПРОИСХОДИТ СРАБАТЫВАНИЕ ПОДУШЕК БЕЗОПАСНОСТИ



- Воздушные подушки могут не срабатывать в ситуациях, когда для обеспечения защиты пассажиров достаточно действия традиционных ремней безопасности. В некоторых случаях срабатывание подушек безопасности на малых скоростях может привести к вторичному повреждению пассажиров (легкие ушибы, порезы, ожоги и пр.), а также к потере управления транспортным средством.

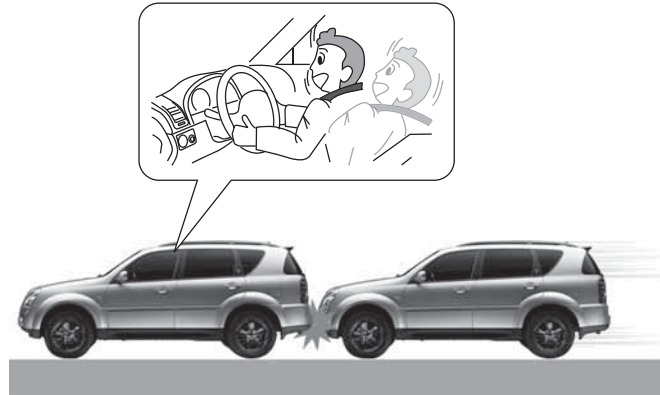

- Подушки безопасности могут не срабатывать при ударах автомобиля сзади, поскольку пассажиры смещаются назад под воздействием ударной силы. В таких случаях подушки безопасности не способны обеспечить необходимую защиту.

0

1

2

3

4

5

6

7

8

9

10

11

12

13

14

15

16

0

1

2

3

4

5

6

7

8



- Передние подушки безопасности могут не срабатывать при боковых столкновениях, когда пассажиры смещаются в противоположную направлению удара сторону, и действие подушек не может обеспечить необходимой защиты.

В то же время, боковые или перегородочные подушки безопасности (если таковые имеются) могут срабатывать в зависимости от силы и направления удара, а также скорости движения автомобиля.

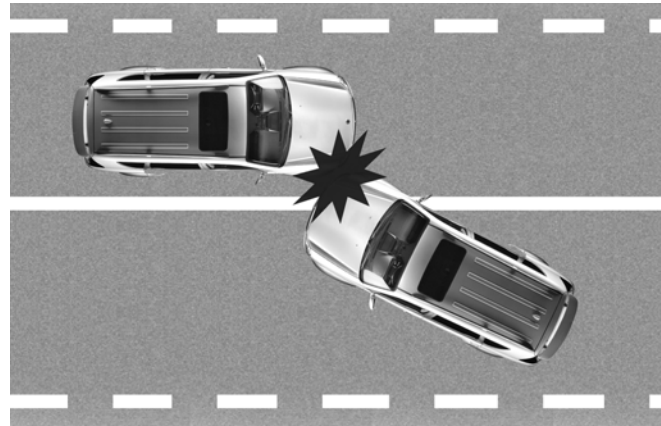

- При касательном столкновении сила удара будет слабее, чем при лобовом столкновении. Следовательно, подушки безопасности могут не сработать.

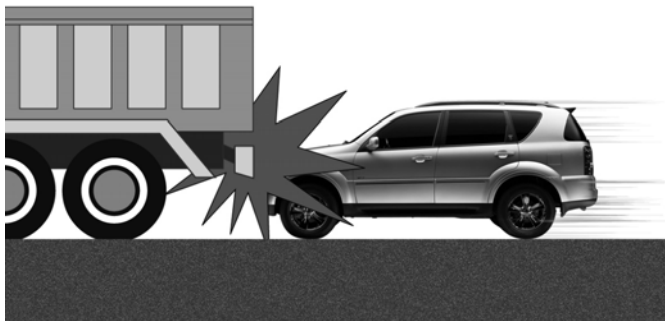

- В аварийных ситуациях водители зачастую рефлекторно используют резкое торможение. При таком торможении передняя часть автомобиля опускается, вследствие чего она может оказаться под крупногабаритным транспортным средством, имеющим высокий дорожный просвет. Поскольку в таких случаях удара может не последовать, либо его сила будет сравнительно небольшой, подушки безопасности могут не срабатывать.

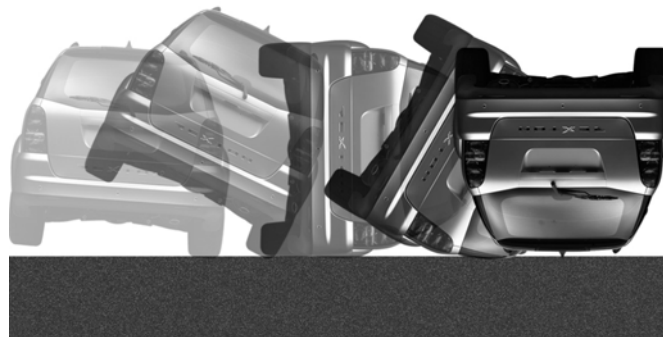

- Также подушки безопасности могут не срабатывать при переворачивании автомобиля, поскольку в таких ситуациях их действие не способно защитить пассажиров должным образом.

Тем не менее, при переворачивании автомобиля вследствие бокового столкновения могут срабатывать боковые или перегородочные подушки безопасности (если таковые установлены на автомобиле).

0

1

2

3

4

5

6

7

8

9

10

11

12

13

14

15

16

0

1

2

3

4

5

6

7

8

9

10

11

12

13

14

15

16



- Подушки безопасности могут не срабатывать при столкновении автомобиля со столбами или деревьями, когда удар приходится на одну конкретную область и датчики не получают полной информации о его фактической силе.



## ПРЕДУПРЕЖДЕНИЯ ПО ИСПОЛЬЗОВАНИЮ ПОДУШКИ БЕЗОПАСНОСТИ (I)

- Не проводите диагностику электрической цепи с помощью пробника цепей. Не пытайтесь модифицировать любые компоненты системы подушек безопасности, включая рулевое колесо, место установки подушек безопасности и крепления.
- Неправильный осмотр подушки безопасности может представлять опасность и стать причиной травм. Замена систем подушек безопасности должна осуществляться только дилером или авторизованным сервисным центром Ssangyong.
- При замене рулевого колеса используйте только детали производства Ssangyong.
- При запуске двигателя для проверки системы включается индикатор подушки безопасности. Если система исправна, через 6 секунд индикатор выключается. Если индикатор не включается, это означает наличие неисправности. В этом случае систему подушек безопасности должен проверить дилер или авторизованный сервисный центр Ssangyong.
- Никогда не разрешайте маленьким детям и младенцам сидеть на переднем сиденье; не разрешайте им сидеть у вас на коленях. При срабатывании передней подушки безопасности дети могут серьезно пострадать или даже умереть.
- Детское автомобильное сиденье должно быть установлено на заднем сиденье.
- Детское автомобильное сиденье не следует ставить на переднее сиденье. В случае аварии младенцы или дети могут серьезно пострадать при срабатывании подушки безопасности.
- Ремень безопасности и подушки безопасности срабатывают наиболее эффективно, если пассажиры сидят прямо, опираясь на спинку сиденья.
- Сиденье должно находиться на некотором расстоянии от рулевого колеса и приборной панели. Водителю и пассажиру не следует опускать голову, так как при срабатывании подушка безопасности может нанести серьезные травмы или даже привести к смерти.
- Не пытайтесь вручную или с помощью инструментов модифицировать любые компоненты системы подушек безопасности, включая рулевое колесо, место установки подушек безопасности и крепления. Подушка безопасности может неожиданно сработать и нанести вам травмы.
- Подушка безопасности содержит взрывчатые вещества; поэтому чистку и замену подушки безопасности должен производить дилер или авторизованный сервисный центр Ssangyong.
- После срабатывания компоненты подушки безопасности нагреваются до высокой температуры. Не прикасайтесь к ним.
- После срабатывания подушку безопасности необходимо заменить на новую.
- Не помещайте на рулевое колесо и приборную панель никакие предметы (например, наклейки, освежитель воздуха, подставку для телефона).
- Не облокачивайтесь на окно или дверь; не вытягивайте руку из окна. При срабатывании боковой подушки безопасности пассажиры подвергаются большой опасности.
- Не кладите какие-либо предметы между боковыми подушками безопасности и пассажирами. Предмет может помешать подушке безопасности при срабатывании или может ударить по пассажиру.

0

1

2

3

4

5

6

7

8

9

10

11

12

13

14

15

16



## ПРЕДУПРЕЖДЕНИЯ ПО ИСПОЛЬЗОВАНИЮ ПОДУШКИ БЕЗОПАСНОСТИ (II)

- Не хлопайте дверью. Это может вызвать срабатывание боковой подушки безопасности.
- Держитесь только за наружный обод рулевого колеса, чтобы при срабатывании подушки безопасности ей ничего не мешало.
- Не управляйте машиной, скрестив руки. При срабатывании подушки безопасности это может привести к серьезным травмам.
- Не наклоняйте лицо или грудь к рулевому колесу и приборной панели. Не разрешайте пассажирам наклонять голову к приборной панели или класть на нее руки и ноги. Это мешает исправной работе подушки безопасности.
- При срабатывании подушки безопасности слышен громкий звук и появляется дым. Этот дым представляет собой нетоксичный газ на основе азота.
- При срабатывании подушки безопасности выделяется нетоксичный газ. Он может вызвать раздражение кожи, слизистых глаз или носа. Промойте их холодной чистой водой; если раздражение не пройдет, обратитесь к врачу.
- При срабатывании подушки безопасности может разбиться ветровое стекло автомобиля.
- В случае если рулевое колесо необходимо отремонтировать, а также, если при аварии подушка безопасности не сработала, систему подушек безопасности должен проверить официальный дилер или авторизованный сервисный центр Ssangyong.
- Срабатывание подушки безопасности может привести к косвенным травмам (например, ссадины, ожоги или порезы разбитым стеклом). При срабатывании подушки безопасности выделяется нетоксичный газ.
- При несильном ударе ремней безопасности может быть достаточно, чтобы защитить пассажиров; в этом случае подушки безопасности не срабатывают, и, соответственно, не защищают пассажиров от косвенных травм (порезов, ссадин, ожогов).







# Система вентиляции, обогрева, кондиционирования и очистки воздуха

9

## ОГЛАВЛЕНИЕ

- СИСТЕМА ОБОГРЕВА /  
КОНДИЦИОНИРОВАНИЯ ВОЗДУХА ..... 9-2
- ВНИМАНИЕ! ПРЕДУПРЕЖДЕНИЕ! ..... 9-4
- ДОПОЛНИТЕЛЬНОЕ УСТРОЙСТВО  
ПОДОГРЕВА ..... 9-5
- ОБОГРЕВАТЕЛЬ / КОНДИЦИОНЕР ..... 9-6
- ЗАДНИЙ КОНДИЦИОНЕР ВОЗДУХА\*  
(ДВОЙНАЯ СИСТЕМА  
КОНДИЦИОНИРОВАНИЯ) ..... 9-12
- ОЧИСТКА ЗАПОТЕВШИХ СТЕКОЛ..... 9-13
- ЗАМЕНА ФИЛЬТРА КОНДИЦИОНЕРА... 9-14
- AQS (СИСТЕМА КОНТРОЛЯ КАЧЕСТВА  
ВОЗДУХА) ..... 9-16

0

1

2

3

4

5

6

7

8

9

10

11

12

13

14

15

16

# СИСТЕМА ОБОГРЕВА / КОНДИЦИОНИРОВАНИЯ ВОЗДУХА

0

1

2

3

4

5

6

7

8

9

10

11

12

13

14

15

16

Датчик солнечного света



Задний выключатель кондиционера /  
вентиляционное отверстие



Панель управления  
обогревателем / системой



## Переднее центральное вентиляционное отверстие



Вы можете отрегулировать направление воздушного потока, перемещая ручку в горизонтальном или вертикальном направлении.

## Задние вентиляционные отверстия в центральной консоли (верхние)



Вы можете отрегулировать направление воздушного потока, перемещая регулятор дефлектора воздуховода.

Вы можете отрегулировать объем воздушного потока, перемещая диск регулировки объема воздуха.

## Переднее боковое вентиляционное отверстие



Вы можете отрегулировать направление воздушного потока, перемещая регулятор дефлектора воздуховода.

Вы можете отрегулировать объем воздушного потока, перемещая диск регулировки объема воздуха.

## Задние вентиляционные отверстия в центральной консоли (нижние)



При включении системы кондиционирования и обогревателя потоки воздуха подаются через вентиляционные отверстия.

0

1

2

3

4

5

6

7

8

9

10

11

12

13

14

15

16

# ВНИМАНИЕ! ПРЕДУПРЕЖДЕНИЕ!

## Характеристики и теплоемкость хладагента

Позиция		
Тип		R134a
Объем	Одинарная система кондиционирования	720 ± 30g
	Двойная система кондиционирования	1120 ± 30g

### ВНИМАНИЕ

- Если заснуть в автомобиле, в котором работает кондиционер или обогреватель, и в котором закрыты все окна, из-за нехватки воздуха можно задохнуться.
- При продолжительной работе системы вентиляции воздуха в режиме рециркуляции в салоне может стать душно, а окна могут запотеть. Включайте режим рециркуляции воздуха только на непродолжительное время.
- При попадании в салон выхлопных газов возникает опасность отравления угарным газом. После движения по задымленной местности обязательно переключитесь обратно на режим подачи свежего воздуха.
- Никогда не оставляйте ребенка или человека с ограниченными физическими возможностями одного в автомобиле, в котором включен кондиционер в жаркую погоду или обогреватель в холодную погоду. Ребенку или человеку с ограниченными физическими возможностями угрожает серьезная опасность в связи с перегревом или недостатком кислорода.

### ОСТОРОЖНО

- Если вы припарковали автомобиль под прямым солнечным светом, перед включением кондиционера обязательно откройте все окна и проветрите салон.
- Продолжительная работа кондиционера в припаркованном автомобиле может привести к перегреву двигателя.
- При продолжительном движении вверх по склону следует регулярно включать/выключать кондиционер один раз в 3–5 минут.
- Чтобы не разрядился аккумулятор, не включайте надолго вентилятор, когда двигатель не работает.
- Чтобы поддерживать систему в оптимальном состоянии, а также чтобы поддерживать уровень смазки компрессора кондиционера и других деталей, включайте кондиционер на низкой скорости один раз в неделю в течение любых сезонов, кроме лета.
- Не останавливайте двигатель во время работы кондиционера. В противном случае в воздуховоде может возникнуть неприятный запах. Переключите кондиционер в режим свежего воздуха и подождите несколько минут, прежде чем выключить двигатель.
- Если при запуске двигателя включен кондиционер, двигатель может запуститься с трудом, а нестабильный холостой ход двигателя может привести к вибрации автомобиля. Следите за тем, чтобы электрические системы, например вентилятор, были выключены.
- Если не использовать кондиционер продолжительное время, может возникнуть неприятный запах. Чтобы устранить запах, следует включить кондиционер на 20–30 минут, не закрывая при этом двери автомобиля.
- Зимой, когда кондиционер обычно выключен, включайте его один или два раза в месяц на 5–10 минут.
- При нерегулярном использовании кондиционера смазка компрессора кондиционера не циркулирует, что приводит к неисправности кондиционера. Включайте кондиционер на низкой скорости.
- При резком разгоне автомобиля во время работы кондиционера могут раздаваться щелчки из магнитной муфты компрессора. Это не является неисправностью и предназначено для защиты системы кондиционирования (снижение чрезмерного давления хладагента).

# ДОПОЛНИТЕЛЬНОЕ УСТРОЙСТВО ПОДОГРЕВА

- Автомобиль, оснащенный двигателем с прямым впрыском, оснащен также дополнительными устройствами подогрева, используемыми для предварительного подогрева, предшествующего полному подогреву охлаждающей жидкости. Дополнительные устройства подогрева:
  - **FFH\*** (автономный предпусковой подогреватель)
  - **PTC** (электрический обогреватель воздуха)

Автономный предпусковой подогреватель*	Система подогрева PTC
<p>Этот дополнительный подогреватель топливного типа повышает эффект разогрева, увеличивая температуру охлаждающей жидкости, циркулирующей в двигателе.</p> <p>В отличие от системы PTC, водитель не может включить или выключить автономный предпусковой подогреватель. Автономный предпусковой подогреватель включается автоматически в зависимости от температуры охлаждающей жидкости двигателя и наружной температуры.</p>	<p>Этот дополнительный подогреватель электрического типа устанавливается в системе вентиляции салона. Это устройство повышает эффект подогрева, увеличивая температуру воздуха, попадающего в салон автомобиля.</p> <p>Это устройство работает/не работает, когда блок управления подогревом подает/прекращает подавать напряжение на подогреватель электрического типа в зависимости от температуры жидкости в системе охлаждения двигателя и наружной температуры.</p>
<p>► <b>Работа топливного подогревателя</b></p> <ul style="list-style-type: none"><li>• Система подогрева FFH работает не более 2 минут с целью сжигания остатков топлива в системе при остановке двигателя во время работы. Таким образом, если система FFH работает в течение некоторого времени после остановки двигателя, то это не является ошибкой.</li><li>• На начальном этапе работы топливный насос подогревателя работает с незначительным шумом, а из системы выпуска отработавших газов подогревателя выходит белый дым. Это нормальное состояние при подаче топлива в топливную линию FFH.</li></ul>	<p>► <b>Рабочее состояние</b></p> <p>Данное устройство работает, когда температурный переключатель находится в любом положении, кроме положения OFF; при этом температура охлаждающей жидкости и наружная температура должны быть в пределах определенного диапазона.</p> <p>► <b>Нерабочее состояние</b></p> <ul style="list-style-type: none"><li>• Переключатель находится в выключенном положении.</li><li>• Датчик наружной температуры неисправен.</li><li>• Во время запуска двигателя.</li><li>• Недостаточное напряжение аккумулятора.</li><li>• При разогреве двигателя (индикатор  находится в положении ON).</li></ul>



# ОБОГРЕВАТЕЛЬ / КОНДИЦИОНЕР

0 При нажатии кнопки включения автоматического режима температура воздуха в салоне поддерживается автоматически в соответствии с установленной температурой. С помощью соответствующих кнопок кондиционера можно вручную управлять работой кондиционера и независимо регулировать направление воздушного потока, скорость работы вентилятора и выбирать источник забора воздуха. Для выключения кондиционера и обогревателя нажмите кнопку "OFF". Для установки нужной температуры поверните ручку установки и нажмите кнопку "OFF". Для установки нужной температуры поверните ручку установки температуры.

## Вакуумный люминесцентный дисплей (VFD)

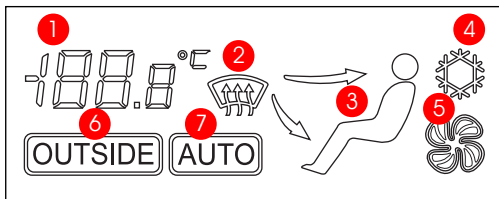

1. Индикатор температуры (наружной температуры, заданной температуры)
2. Индикатор оттаивателя
3. Индикатор воздушного потока
4. Индикатор включения кондиционера
5. Индикатор скорости вентилятора
6. Индикатор наружной температуры
7. Индикатор автоматического режима



## АВТОМАТИЧЕСКИЙ РЕЖИМ РАБОТЫ (ИНДИКАТОР AUTO ВКЛЮЧЕН)

1. Нажмите кнопку AUTO.
2. На дисплее загорится индикатор AUTO.



3. Устано­вите тре­буе­мую тем­пе­ра­ту­ру при по­мо­щи кноп­ки ус­та­нов­ки тем­пе­ра­ту­ры.
4. Тем­пе­ра­ту­ра воз­ду­ха в са­ло­не бу­дет под­дер­жи­вать­ся ав­то­ма­ти­че­ски в со­от­вет­ствии с ус­та­нов­лен­ной тем­пе­ра­ту­рой.



## РЕЖИМ РУЧНОГО УПРАВЛЕНИЯ (ИНДИКАТОР AUTO ВЫКЛЮЧЕН)

При использовании ручки контроля скорости вентилятора, выключателя кондиционера, кнопки рециркуляции или переключателя режима во время автоматического режима работы индикатор "AUTO" на дисплее выключается и система кондиционирования переключается в режим ручного управления. В ручном режиме индикатор "AUTO" не загорается, и вы можете самостоятельно отрегулировать направление, объем потока воздуха и его температуру.

### ПРИМЕЧАНИЕ

Для возврата в автоматический режим нажмите переключатель AUTO.

0

1

2

3

4

5

6

7

8

9

10

11

12

13

14

15

16



0  
1  
2  
3  
4  
5  
6  
7  
8  
9  
10  
11  
12  
13  
14  
15  
16

## Переключатель AUTO

При нажатии переключателя Auto на дисплее загорается индикатор "AUTO"; температура в салоне автоматически поддерживается в соответствии с установленной температурой. При нажатии кнопки переключателя Auto во время режима ручного управления система переключается в автоматический режим работы.

## Кнопка контроля скорости вентилятора

Для управления скоростью вентилятора нажмите на переключатель необходимое количество раз. При нажатии этого переключателя в автоматическом режиме работы индикатор "AUTO" выключается, и система переключается в режим ручного управления.

### **⚠ ОСТОРОЖНО**

Если выключатель кондиционера выключен, кондиционер не будет работать, даже если вентилятор работает. Однако воздушные потоки направляются посредством вентилятора.

## Задний выключатель кондиционера\*

Для включения заднего кондиционера нажмите этот выключатель перед поворотом диска управления потоком воздуха из задних вентиляционных отверстий.



## Кнопка установки температуры

Чтобы отрегулировать температуру и скорость вентилятора, установите нужные параметры, нажимая переключатель.

## Кнопка выключения

Для выключения кондиционера/обогревателя нажмите эту кнопку.

## Кнопка индикатора наружной температуры

При нажатии этой кнопки загорается индикатор "AMB" и в течение примерно пяти секунд на вакуумном флуоресцентном дисплее показывается наружная температура.

### **⚠ ОСТОРОЖНО**

Индикатор может показывать неточную наружную температуру, так как на данный показатель влияет степень прогрева двигателя и тепло, исходящее от земли.

## Выключатель кондиционера

При нажатии этого переключателя загорится индикатор кондиционера (🌀) и включится кондиционер. При повторном нажатии выключателя кондиционер выключается и индикатор гаснет.

## Кнопка выбора источника воздуха/ переключатель AQS

Используйте этот переключатель, чтобы перевести кондиционер в требуемый режим (рециркуляция воздуха, забор чистого воздуха, включение или выключение AQS). Подробную информацию о функциях переключателя и системе AQS см. в соответствующем пункте данного раздела.

### ⚠ ОСТОРОЖНО

Для изменения режима выбора источника воздуха нажмите переключатель выбора источника, перейдя в режим ручного управления.

Индикатор кондиционера



## Кнопка выбора источника воздуха и использование системы AQS



- Система AQS включена
- Забор свежего воздуха



- Система AQS включена
- Рециркуляция воздуха



- Система AQS включена
- Рециркуляция воздуха



- Система AQS выключена
- Забор свежего воздуха

### AQS

Система AQS автоматически переключается из режима подачи свежего воздуха в режим рециркуляции при обнаружении датчиком AQS загрязненного воздуха.

0

1

2

3

4

5

6

7

8

9



### Кнопка оттаивателя

При нажатии этой кнопки воздушные потоки направляются на ветровое стекло и стекла дверей, кондиционер работает автоматически и наружный воздух попадает в салон.

При повторном нажатии этой кнопки во время работы индикатор **AUTO** выключается. По завершении оттаивания нажмите кнопку, чтобы восстановить работу в обычном режиме.

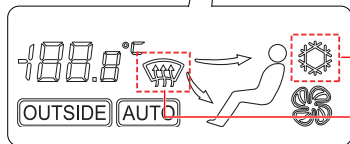

Индикатор включения кондиционера

Индикатор оттаивателя

10

11

12

13

14

15

16



### Автоматический выбор режима свежего воздуха и режима рециркуляции

1. При нажатии кнопки оттаивателя  в салон автоматически попадает наружный воздух. При повторном нажатии выключателя восстанавливается прежний режим работы.
2. Во время работы система AQS автоматически переключается из режима подачи свежего воздуха в режим рециркуляции при обнаружении датчиком AQS загрязненного воздуха.



## Переключатель режимов

При каждом нажатии этого переключателя меняется режим воздушного потока, который отображается, как показано на рисунке.

При нажатии этого переключателя в автоматическом режиме работы кондиционера (горит индикатор "AUTO") система переходит в режим ручного управления (индикатор "AUTO" гаснет).

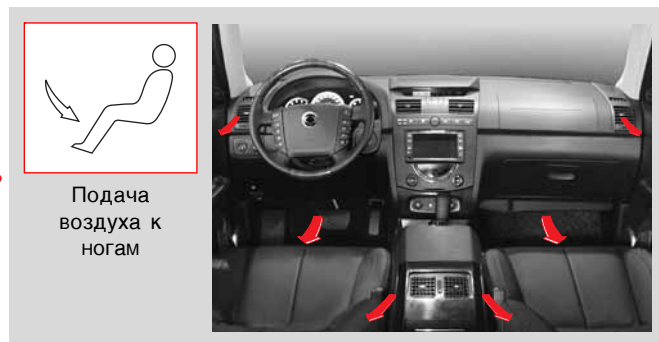
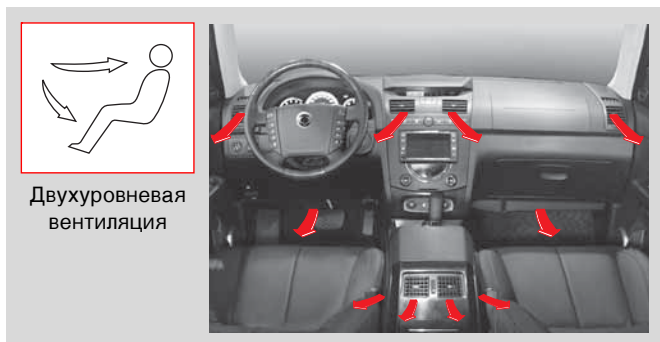
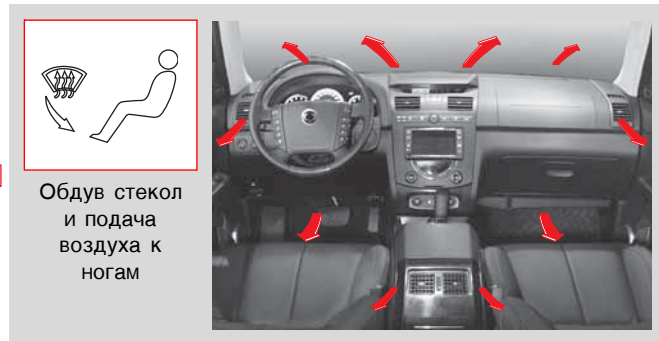
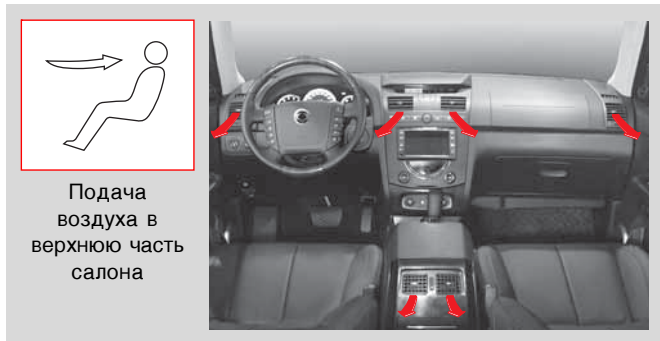

# ЗАДНИЙ КОНДИЦИОНЕР ВОЗДУХА\* (ДВОЙНАЯ СИСТЕМА КОНДИЦИОНИРОВАНИЯ)

## Использование заднего кондиционера



Выключатель заднего кондиционера

1. Нажмите выключатель заднего кондиционера.
2. Установите диск управления воздушным потоком (A) из положения "0" в любое другое (1-3).
3. Отрегулируйте направление воздушного потока с помощью рычага управления воздушным потоком (B).



Диск управления потоком заднего кондиционера (A)

Рычаг регулировки направления воздуха (B)

### **ОСТОРОЖНО**

- Если выключатель заднего кондиционера выключен, задний кондиционер не будет работать, даже при использовании диска управления потоком воздуха. Однако воздушные потоки направляются посредством вентилятора.
- Задний кондиционер предназначен только для охлаждения воздуха. Функцией нагрева воздуха он не оснащен.

# ОЧИСТКА ЗАПОТЕВШИХ СТЕКОЛ

## Внутренняя сторона ветрового стекла

1. Нажмите кнопку оттаивателя.
2. Отрегулируйте скорость вентилятора при помощи ручки контроля скорости вентилятора.
3. Чтобы быстро очистить запотевшее стекло, установите высокую скорость вентилятора.
4. Чтобы стекло не запотевало, рекомендуется перевести ручку выбора источника воздуха в режим притока свежего воздуха.

## Наружная сторона ветрового стекла

1. Нажмите кнопку обдува стекол.
2. Отрегулируйте скорость вентилятора при помощи ручки контроля скорости вентилятора.
3. Чтобы быстро очистить замерзшее стекло, установите высокую скорость вентилятора.
4. Установите высокую температуру при помощи ручки установки температуры.

### **ВНИМАНИЕ**

- Во время дождя или при высокой влажности стекла автомобиля могут запотеть. Запотевшие стекла значительно ухудшают обзор, что создает опасную ситуацию. Чтобы стекло не запотевало, рекомендуется перевести ручку выбора источника воздуха в режим притока свежего воздуха.

### **ПРИМЕЧАНИЕ**

- При нажатии кнопки оттаивателя кондиционер автоматически включается в режиме притока свежего воздуха.

## Автоматический режим работы обогревателя и кондиционера



Кнопка оттаивателя

### **ОСТОРОЖНО**

- При продолжительной работе кондиционера в двухуровневом режиме или в режиме оттаивания стекла могут запотеть из-за существенной разницы между наружной температурой и температурой салона. В этом случае установите режим притока свежего воздуха и низкую скорость вентилятора.
- Во избежание запотевания стекол, в особенности зимой или летом, с воздухоприемников следует удалять снег, листья или иные посторонние предметы.

0

1

2

3

4

5

6

7

8

9

10

11

12

13

14

15

16

# ЗАМЕНА ФИЛЬТРА КОНДИЦИОНЕРА

**Фильтр кондиционера необходимо заменить в следующих случаях:**

- Возникновение неприятного запаха при первом включении кондиционера после долгого бездействия.
- Снижение нагнетающей и охлаждающей способности.

## **⚠ ОСТОРОЖНО**

- Не прилагайте чрезмерное усилие к держателям, извлекая отделение для перчаток. В противном случае вы можете повредить держатели и ослабить крепление.
- Заменяйте сразу оба фильтра кондиционера, строго следуя соответствующим указаниям.

## **⚠ ОСТОРОЖНО**

- Фильтр кондиционера следует заменять каждые 10 000 км. Однако при тяжелых условиях эксплуатации (например, при движении по пыльным или грунтовым дорогам), а также при интенсивном использовании кондиционера или обогревателя замену фильтров следует производить чаще.
- Загрязнение фильтра приводит к снижению охлаждающей или нагревательной способности системы, а также к возникновению неприятных запахов.

## Замена фильтра кондиционера

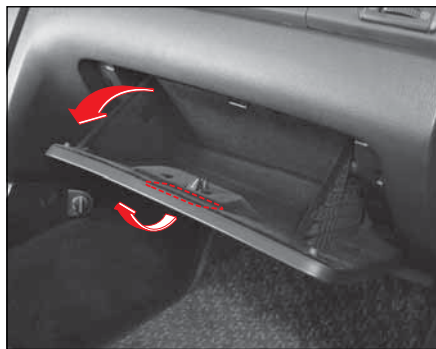

1. Откройте перчаточный ящик.



2. Извлеките перчаточный ящик из приборной панели, переместив держатели на обеих сторонах в направлении стрелки.

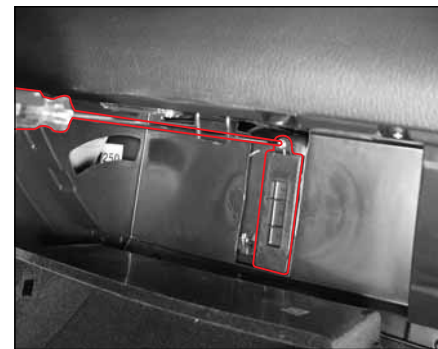

3. Отвинтите болты крышки и снимите крышку фильтра кондиционера.

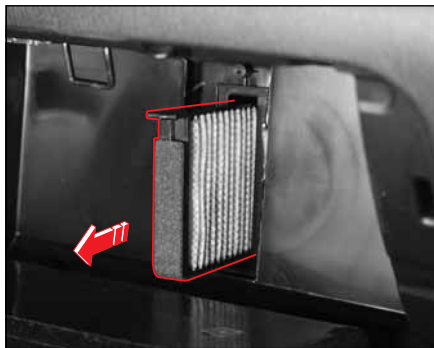

4. Выньте первый фильтр.



5. Поднимите второй фильтр и снимите его.

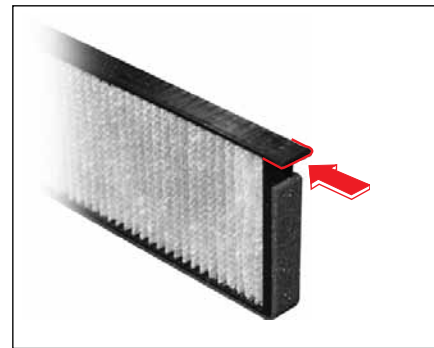

6. Установите новый фильтр выступающей стороной (на рисунке показано стрелкой) вверх.

Фильтр кондиционера

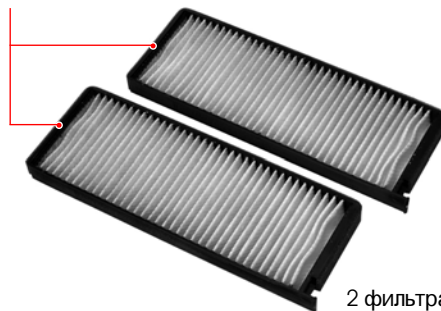

2 фильтра в блоке

0
1
2
3
4
5
6
7
8
9
10
11
12
13
14
15
16



# AQS (СИСТЕМА КОНТРОЛЯ КАЧЕСТВА ВОЗДУХА)



Датчик AQS

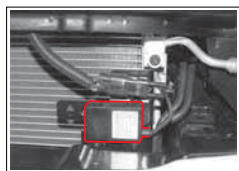

Кнопка выбора источника воздуха/переключатель AQS



Индикация при использовании переключателя AQS



- Система AQS включена
- Забор свежего воздуха



- Система AQS включена
- Рециркуляция воздуха



- Система AQS выключена
- Рециркуляция воздуха



- Система AQS выключена
- Забор свежего воздуха

## СИСТЕМА AQS

Система AQS автоматически переключается из режима подачи свежего воздуха в режим рециркуляции при обнаружении датчиком AQS загрязненного воздуха. Система переключается обратно в режим притока свежего воздуха по прошествии определенного времени либо при отсутствии в воздухе вредных газов.

### В автоматическом режиме (индикатор AUTO включен)

При нажатии переключателя AQS система AQS включается или выключается. Если система AQS включена, выбор источника воздуха переключается в режим рециркуляции автоматически. Вручную перейти в режим забора чистого воздуха невозможно.

### В ручном режиме (индикатор AUTO выключен)

Каждый раз при нажатии переключателя выбора источника воздуха/переключателя AQS система поочередно переключается в режимы забора свежего воздуха, рециркуляции воздуха и активации системы AQS.

### ОСТОРОЖНО

Для изменения режима выбора источника воздуха нажмите переключатель выбора источника, перейдя в режим ручного управления.



**■ ДЛЯ ЗАМЕТОК** 

A series of horizontal dotted lines for taking notes, consisting of 18 lines.

# Система турбокомпрессора

10

## ОГЛАВЛЕНИЕ

- ПРЕДОСТЕРЕЖЕНИЯ ПО ИСПОЛЬЗОВАНИЮ  
ТУРБОКОМПРЕССОРА ..... 10-2
- ПЛАНОВОЕ ТЕХНИЧЕСКОЕ  
ОБСЛУЖИВАНИЕ ..... 10-3
- ТЕХНИЧЕСКИЙ ОСМОТР  
ТУРБОКОМПРЕССОРА ..... 10-4

0

1

2

3

4

5

6

7

8

9

10

11

12

13

14

15

16

# ПРЕДОСТЕРЕЖЕНИЯ ПО ИСПОЛЬЗОВАНИЮ ТУРБОКОМПРЕССОРА

## 0 ЧТО ТАКОЕ ТУРБОКОМПРЕССОР?

1 Турбокомпрессоры спроектированы по  
2 принципу газотурбинного двигателя, однако  
3 работают под значительно более высоким  
4 давлением. Турбокомпрессор состоит из двух  
5 элементов – турбины и компрессора, которые  
6 используют один центральный вал. Турбина  
7 вращается с частотой 50 000~160 000 об/мин.  
8 и использует энергию выхлопных газов, чтобы  
9 привести в движение компрессор. Компрессор,  
10 в свою очередь, втягивает свежий воздух,  
11 который под давлением направляется к  
12 цилиндрам. Поскольку в результате на  
13 двигатель подается больше топлива, его  
14 производительность повышается на 15~30% по  
15 сравнению с двигателем, не оснащенным  
16 турбокомпрессором.

## Преимущества турбокомпрессора

Турбокомпрессор обеспечивает высокоэффективную плавную работу двигателя.

- Повышение удельной мощности.
- Компенсация потерь мощности при большой высоте.
- Сокращение выбросов.

## Что такое промежуточный охладитель воздуха?

Промежуточный охладитель воздуха охлаждает температуру сжатого воздуха для увеличения мощности двигателя посредством повышения плотности воздуха.

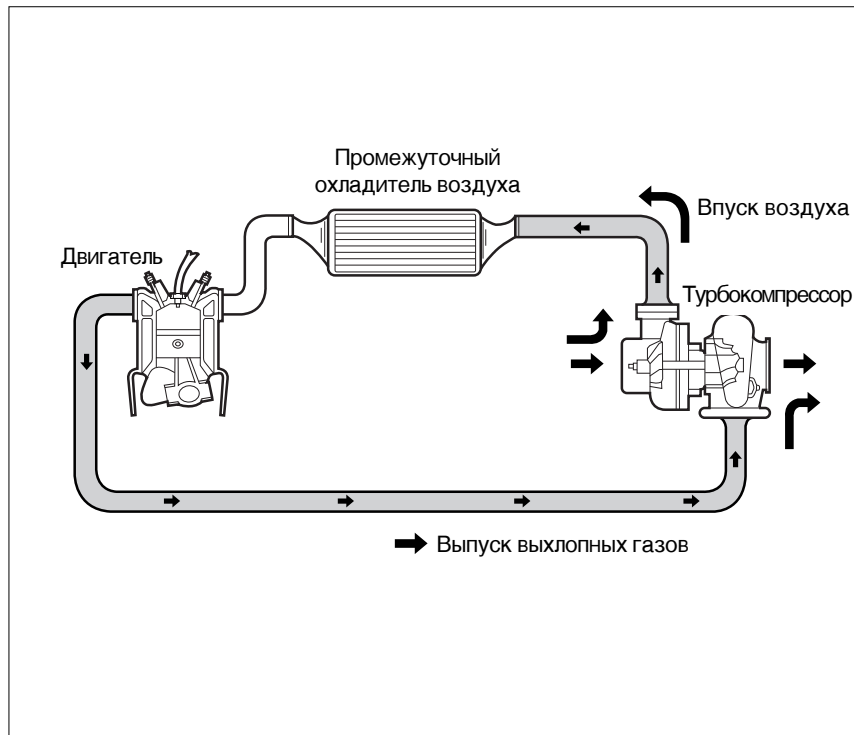

Для максимального увеличения срока службы турбокомпрессора владелец автомобиля должен соблюдать следующие указания.

## ОСТОРОЖНО

- Двигатель должен работать на холостом ходу, чтобы установилось нормальное давление масла. Включение турбокомпрессора при низком давлении масла приводит к возникновению избыточного трения.
- Перед тем как заглушить двигатель, следует дать ему поработать некоторое время на холостом ходу для снижения температуры охлаждающей жидкости и частоты вращения турбокомпрессора.  
Двигатель, оснащенный турбокомпрессором, вырабатывает значительно больше тепла, чем обычный двигатель. В связи с этим при резком прекращении работы двигателя масло в подшипниках может испариться и подшипники могут заклинить.
- Используйте моторное масло в соответствии со спецификацией завода-изготовителя и своевременно проводите техническое обслуживание и замену необходимых деталей.

## ОСТОРОЖНО

- Низкая наружная температура оказывает влияние на нормальный поток и давление масла двигателя. В этом случае двигатель должен несколько минут поработать на холостом ходу и лишь затем можно повысить обороты.
- Двигатель не должен работать на холостом ходу долгое время. При низком давлении в турбине и компрессоре масло может вылиться через уплотнение турбины или компрессора.
- После смены моторного масла необходимо заполнить систему смазки турбокомпрессора. Несколько раз прокрутите коленвал двигателя вхолостую, затем запустите двигатель дайте ему поработать некоторое время на холостом ходу для заполнения маслом системы смазки турбокомпрессора.

0

1

2

3

4

5

6

7

8

9

10

11

12

13

14

15

16

0

1

2

3

4

5

6

7

8

9

10

11

12

13

14

15

16

## **ОСТОРОЖНО**

- Несоблюдение рекомендаций по эксплуатации автомобиля, оснащенного турбокомпрессором, повышенное загрязнение моторного масла либо воздушного фильтра вследствие несвоевременного прохождения технического обслуживания может привести к заеданию подшипников компрессора и как следствие повреждению лопастей турбины, узлов и агрегатов двигателя.

## **ВНИМАНИЕ**

Работа турбокомпрессора без крепления входных и выходных труб может привести к серьезному повреждению двигателя.

Запрещено заводить двигатель, если воздушный фильтр либо патрубки системы турбонаддува не установлены на штатных местах.

Гарантийные обязательства не распространяются на неисправности турбокомпрессора, а также узлов и агрегатов двигателя при несоблюдении рекомендаций по эксплуатации и плановому техническому обслуживанию автомобиля, оснащенного турбокомпрессором.







# Устройства для обеспечения комфорта

## ОГЛАВЛЕНИЕ

- ОТДЕЛЕНИЯ ДЛЯ ХРАНЕНИЯ ВЕЩЕЙ И УСТРОЙСТВА ДЛЯ ОБЕСПЕЧЕНИЯ КОМФОРТА ..... 11-2
- РУЛЕВОЕ КОЛЕСО С ВОЗМОЖНОСТЬЮ ИЗМЕНЕНИЯ УГЛА НАКЛОНА И ЗВУКОВОЙ СИГНАЛ ..... 11-4
- ВНУТРЕННЕ ЗЕРКАЛО ЗАДНЕГО ВИДА ..... 11-5
- ОТСЕК ДЛЯ ХРАНЕНИЯ ПОРТАТИВНОГО ЭЛЕКТРОННОГО УСТРОЙСТВА / ОТСЕК ДЛЯ КВИТАНЦИЙ / РАЗЪЕМ AV ..... 11-6
- ПЕРЕДНИЙ ДЕРЖАТЕЛЬ ДЛЯ ЧАШЕК / ПРИКУРИВАТЕЛЬ ..... 11-7
- ЦЕНТРАЛЬНАЯ ПАНЕЛЬ ..... 11-8
- РОЗЕТКА ЭЛЕКТРОПИТАНИЯ ..... 11-9
- ОТДЕЛЕНИЕ ДЛЯ ПЕРЧАТОК / ЛАМПА ОСВЕЩЕНИЯ ПРОЕМА ..... 11-10
- ДЕРЖАТЕЛЬ ДЛЯ ЧАШЕК В ЗАДНЕЙ ЧАСТИ САЛОНА / ОТСЕК ДЛЯ ШТЕКЕРОВ/DVD-ЧЕЙНДЖЕР\* / ОТСЕК ДЛЯ НАВИГАЦИОННОЙ СИСТЕМЫ\* ..... 11-11
- КАРМАН НА СПИНКЕ СИДЕНЬЯ / КАРМАН ДЛЯ ХРАНЕНИЯ КАРТ ..... 11-12
- СОЛНЦЕЗАЩИТНЫЕ КОЗЫРЬКИ ..... 11-13
- ЛАМПА ПЕРЕДНЕГО ОСВЕЩЕНИЯ САЛОНА / ОТСЕК ДЛЯ СОЛНЦЕЗАЩИТНЫХ ОЧКОВ ..... 11-14
- ЛАМПА ОСВЕЩЕНИЯ ЦЕНТРАЛЬНОЙ И ЗАДНЕЙ ЧАСТИ САЛОНА/ВЕРХНИЙ ПОРУЧЕНЬ ..... 11-15
- ЯЩИК В БАГАЖНОМ ОТДЕЛЕНИИ / БАГАЖНАЯ СЕТКА ..... 11-16
- ЗАДНЕЕ СТЕКЛО С ПОДОГРЕВОМ / СЪЕМНАЯ ПЕПЕЛЬНИЦА ..... 11-18
- AV- И НАВИГАЦИОННАЯ СИСТЕМА\* ..... 11-19

0

1

2

3

4

5

6

7

8

9

10

11

12

13

14

15

16

## ОТДЕЛЕНИЯ ДЛЯ ХРАНЕНИЯ ВЕЩЕЙ И УСТРОЙСТВА ДЛЯ ОБЕСПЕЧЕНИЯ КОМФОРТА



## **⚠ ВНИМАНИЕ**

- В случае резкой остановки автомобиля или при аварии открытое отделение для хранения вещей может привести к травмам. Во время движения все отделения для хранения вещей должны быть закрыты.
- Не храните воспламеняющиеся предметы или зажигалки в перчаточном ящике или любом другом отделении. В жаркую погоду они могут взорваться и стать причиной пожара.
- Во время движения автомобиля жидкость может разлиться. Разлитая жидкость может стать причиной неисправности; горячая жидкость может привести к ожогам. Не пользуйтесь держателем для чашек во время движения автомобиля. Не ставьте чашку с горячей жидкостью в держатель для чашек.



0

1

2

3

4

5

6

7

8

9

10

11

12

13

14

15

16

0

1

## Рулевое колесо с возможностью изменения угла наклона

2

3

4

5

6

7

8

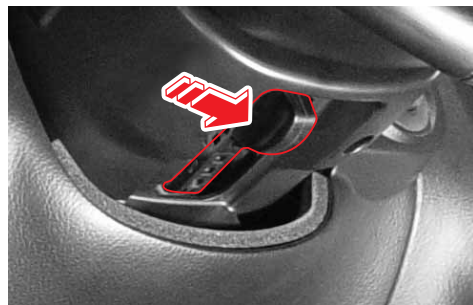

9

Для регулировки положения рулевого колеса переместите рычажок управления вправо, отрегулируйте высоту рулевого колеса и отпустите рычажок, чтобы зафиксировать рулевое колесо.

11

После регулировки убедитесь, что рулевое колесо зафиксировано.

12

13

### **!** ВНИМАНИЕ

14

- Не следует регулировать положение рулевого колеса во время движения автомобиля. Вы можете потерять контроль над автомобилем.
- Перед началом движения убедитесь, что рулевое колесо зафиксировано.

15

16

## Звуковой сигнал

Нажмите на центральную часть рулевого колеса, чтобы включить звуковой сигнал.

### **!** ОСТОРОЖНО

Звуковой сигнал может напугать пешеходов. Используйте его только в случае необходимости.



## ВНУТРЕННЕЕ ЗЕРКАЛО ЗАДНЕГО ВИДА

Положение внутреннего зеркала можно отрегулировать, изменяя его высоту, горизонтальное положение и угол наклона.

### ЕСМ (ФУНКЦИЯ АВТОМАТИЧЕСКОГО АНТИБЛИКА)\*



Уровень отражения внутреннего зеркала заднего вида может быть автоматически отрегулирован относительно яркости света идущей сзади машины нажатием кнопки автоматической антибликовой регулировки. При нажатии на кнопку загораются соответствующие индикаторы. Повторное нажатие отключает индикаторы и деактивирует функцию.

#### **⚠ ОСТОРОЖНО**

Функция автоматического антиблика может быть недостаточно эффективна при следующих условиях:

- Когда фары сзади идущего автомобиля не направлены прямо на датчик внутреннего зеркала заднего вида.
- Если заднее стекло тонировано.
- Когда рычаг селектора находится в положении "R", автоматический антиблик может быть отключен в целях получения наилучшего заднего обзора.
- В целях безопасности не регулируйте зеркало во время движения автомобиля.

#### **⚠ ВНИМАНИЕ**

- Если зеркало разбито, может пролиться электролитическая жидкость. Следите за тем, чтобы она не попала в глаза или на кожу. Если электролитическая жидкость случайно попала в глаза, промойте их водой и обратитесь к врачу.
- Отрегулируйте положение зеркала перед началом движения.

### ВНУТРЕННЕЕ ЗЕРКАЛО ЗАДНЕГО ВИДА С РУЧНЫМ РЕГУЛЯТОРОМ



#### **Ручная регулировка положения зеркала в дневное / ночное время суток**

Вы можете настроить положение зеркала заднего вида с помощью регулятора положения зеркала, чтобы из-за света фар движущихся позади вас автомобилей не ухудшалась видимость в ночное время суток.

#### **⚠ ОСТОРОЖНО**

Если в ночное время суток вы не видите заднюю часть своего автомобиля, отрегулируйте положение зеркала заднего вида; для этого возьмитесь за корпус зеркала и измените угол его наклона так, чтобы обеспечить хороший обзор.

#### **⚠ ВНИМАНИЕ**

Отрегулируйте положение зеркала перед началом движения.

0

1

2

3

4

5

6

7

8

9

10

11

12

13

14

15

16

**ОТСЕК ДЛЯ ХРАНЕНИЯ ПОРТАТИВНОГО  
ЭЛЕКТРОННОГО УСТРОЙСТВА**



Отсек для хранения портативного электронного устройства в центральной панели приборов. В нем можно хранить сотовый телефон или MP3-проигрыватель, как показано на рисунке. Некоторые устройства невозможно разместить в отсеке из-за их размера.

**⚠ ОСТОРОЖНО**

Убедитесь, что при помещении устройства в держатель не нажимается ни одна из кнопок устройства. Также соблюдайте осторожность, чтобы не поцарапать поверхность устройства.

**ДЕРЖАТЕЛЬ ДЛЯ КВИТАНЦИЙ /  
РАЗЪЕМ\***



**Держатель для квитанций**

В этом отделении можно хранить билеты, пропуск или другие бумаги.

**Разъем**

Для подключения к AV-системе автомобиля внешних аудио- и видеоустройств (видеокамеры, цифровой камеры) используется этот разъем.



# ПЕРЕДНИЙ ДЕРЖАТЕЛЬ ДЛЯ ЧАШЕК / ПРИКУРИВАТЕЛЬ

## ПЕРЕДНИЙ ДЕРЖАТЕЛЬ ДЛЯ ЧАШЕК



Передние держатели для чашек в передней части центральной консоли.

### **⚠ ОСТОРОЖНО**

- При внезапном начале движения или торможении жидкость может пролиться.
- Это может привести к ожогам! Не ставьте на держатель чашки с горячими напитками.



Для фиксации чашки или банки небольшого размера используйте дополнительную прокладку, как показано на рисунке.

## ПРИКУРИВАТЕЛЬ



Чтобы включить прикуриватель опустите его вниз до конца. После нагревания он автоматически поднимается; теперь им можно пользоваться.

### **⚠ ВНИМАНИЕ**

- Если прикуриватель не выскакивает автоматически через 30 секунд, возможен его перегрев. В этом случае вытяните его; затем проблему должен устранить дилер Ssangyong или авторизованный сервисный центр Ssangyong.
- Попадание пальцев в прикуриватель может привести к ожогам или поражению электрическим током.
- Корпус прикуривателя становится очень горячим, когда он полностью нагреется. Прикосновение корпуса прикуривателя к незащищенной коже или падение на нее может привести к ожогам. При падении прикуриватель может повредить сиденье автомобиля или даже стать причиной возгорания.

### **⚠ ОСТОРОЖНО**

Не стучите сильно по прикуривателю при стряхивании пепла, это может привести к повреждению спирали.

0

1

2

3

4

5

6

7

8

9

10

11

12

13

14

15

16



## ЦЕНТРАЛЬНАЯ ПАНЕЛЬ

### 0 ДЕРЖАТЕЛЬ ДЛЯ ЧАШЕК

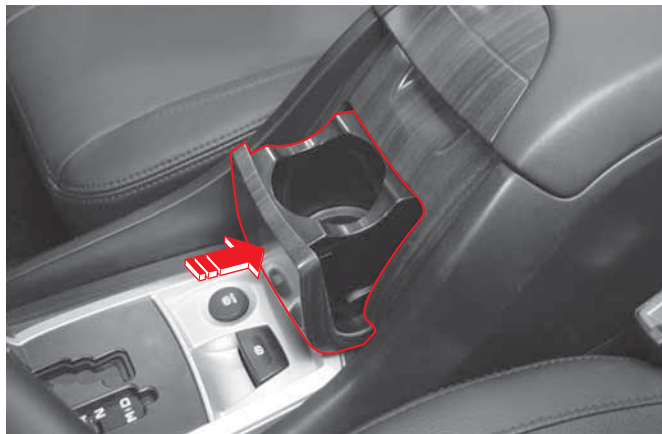

Для использования держателя нажмите на наружную поверхность.

Когда держатель не используется, задвиньте его.

#### 11 ОСТОРОЖНО

- При внезапном начале движения или торможении жидкость может пролиться.
- Это может привести к ожогам, а также неисправностям электрооборудования, расположенного на центральной консоли.

### ОТСЕК ДЛЯ ХРАНЕНИЯ

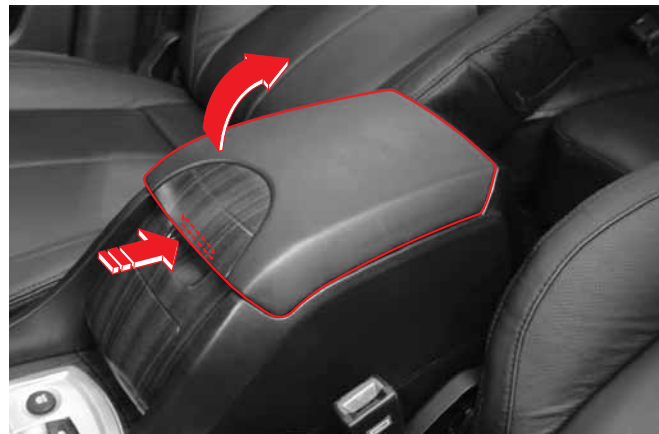

Для хранения небольших предметов нажмите кнопку и откройте крышку.

#### 11 ОСТОРОЖНО

Не храните воспламеняющиеся предметы или зажигалки в отделении для перчаток и других отделениях. При нагревании они могут взорваться и стать причиной пожара.

## РОЗЕТКА ЭЛЕКТРОПИТАНИЯ

### РОЗЕТКА В ПЕРЕДНЕЙ ЧАСТИ САЛОНА

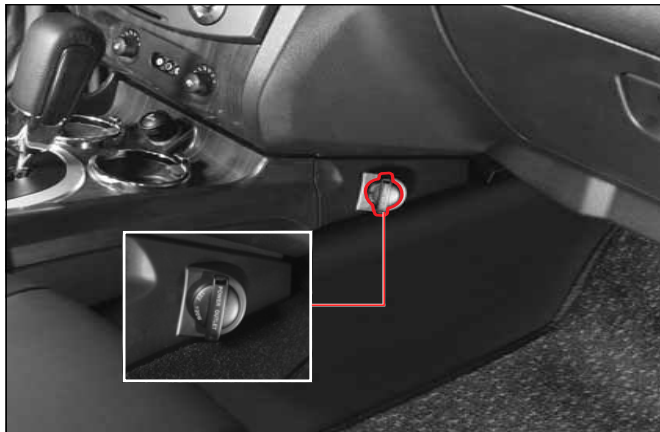

Передняя розетка находится в левой части стенки в районе ног пассажира.

В салоне автомобиля установлена дополнительная розетка для электроприборов. Эта розетка работает, когда ключ зажигания находится в положении "ACC" или "ON".

#### **⚠ ОСТОРОЖНО**

Попадание в розетку воды или каких-либо иных предметов, кроме штепсельной вилки, может привести к неисправности. Когда розетка не используется, она должна быть закрыта крышкой. Это предотвратит засорение розетки и короткое замыкание.

### РОЗЕТКА В ЗАДНЕЙ ЧАСТИ САЛОНА



Задняя розетка находится в правой части отсека для вещей в багажном отделении.

#### **⚠ ВНИМАНИЕ**

- Данная розетка предназначена для дополнительных электроприборов.
- Номинальная мощность не должна превышать 120 Вт.
- При проведении ремонтных работ с электрическими цепями автомобиля оголенные провода могут привести к возникновению пожара.
- Во избежание поражения током не помещайте пальцы в розетку.
- В результате чрезмерного использования розетки при выключенном двигателе может разрядиться аккумулятор.

0

1

2

3

4

5

6

7

8

9

10

11

12

13

14

15

16

## ОТДЕЛЕНИЕ ДЛЯ ПЕРЧАТОК / ЛАМПА ОСВЕЩЕНИЯ ПРОЕМА

0

### ОТДЕЛЕНИЕ ДЛЯ ПЕРЧАТОК



1

2

3

4

5

6

7

8

9

Потяните рычажок, чтобы открыть отделение для перчаток. В нем можно хранить различные предметы.

11

Подсветка отделения для перчаток включается, когда включены задние фары и открыто отделение для перчаток.

12

#### **ОСТОРОЖНО**

13

- Открытое отделение для перчаток во время движения автомобиля может привести к травмам при аварии или в случае резкой остановки автомобиля. При движении автомобиля отделение для перчаток должно быть закрыто.

14

15

- Не храните воспламеняющиеся предметы или зажигалки в отделении для перчаток или в других отделениях. При нагревании они могут взорваться и стать причиной пожара.

16

### ЛАМПА ОСВЕЩЕНИЯ ПРОЕМА

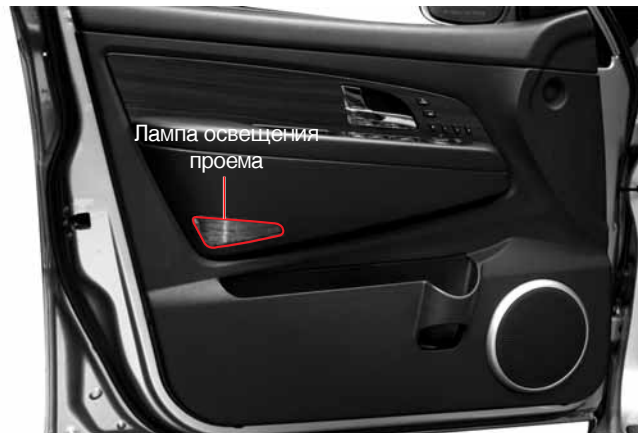

Лампа освещения проема включается при открытии двери и гаснет при ее закрытии.

## ДЕРЖАТЕЛЬ ДЛЯ ЧАШЕК В ЗАДНЕЙ ЧАСТИ САЛОНА



Задний держатель чашек находится в задней части центральной консоли.

Для его использования опустите крышку, потянув за рычаг. Закройте его, если он не используется.

### **⚠ ОСТОРОЖНО**

- При внезапном начале движения или торможении жидкость может пролиться.
- Это может привести к ожогам! Не ставьте на держатель чашки с горячими напитками.

## DVD-ЧЕЙНДЖЕР\*/ОТСЕК ДЛЯ НАВИГАЦИОННОЙ СИСТЕМЫ\*

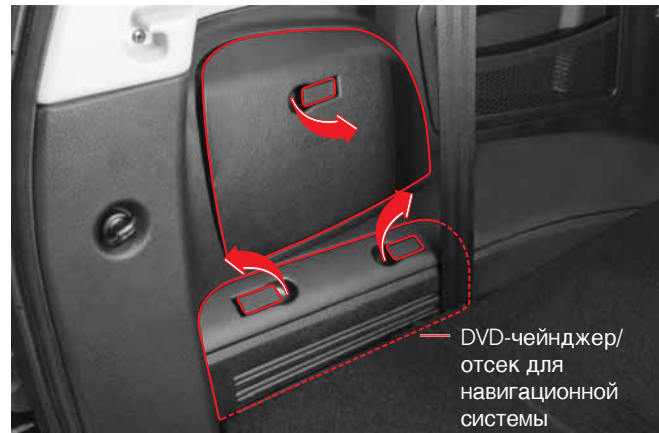

DVD-чейнджер/  
отсек для  
навигационной  
системы

Отсек для штекеров и отсек для навигационной системы/DVD-чейнджера расположены в левой части багажного отделения.

0

1

2

3

4

5

6

7

8

9

10

11

12

13

14

15

16

## КАРМАН НА СПИНКЕ СИДЕНЬЯ / КАРМАН ДЛЯ ХРАНЕНИЯ КАРТ

0

### КАРМАН НА СПИНКЕ СИДЕНЬЯ



На задней стороне переднего сиденья имеется карман для хранения вещей. Используйте его для хранения личных вещей.

1

2

3

4

5

6

7

8

9

10

11

12

13

14

15

16

### КАРМАН ДЛЯ ХРАНЕНИЯ КАРТ

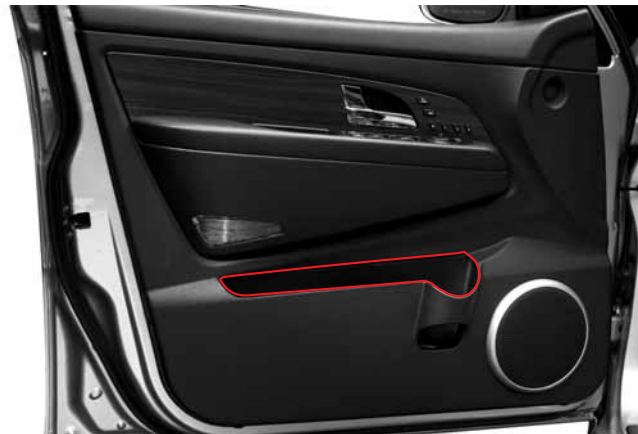

В передних дверях расположены карманы для вещей. В них можно хранить карты, журналы, газеты и т. п.

## СОЛНЦЕЗАЩИТНЫЕ КОЗЫРЬКИ

### СОЛНЦЕЗАЩИТНЫЕ КОЗЫРЬКИ

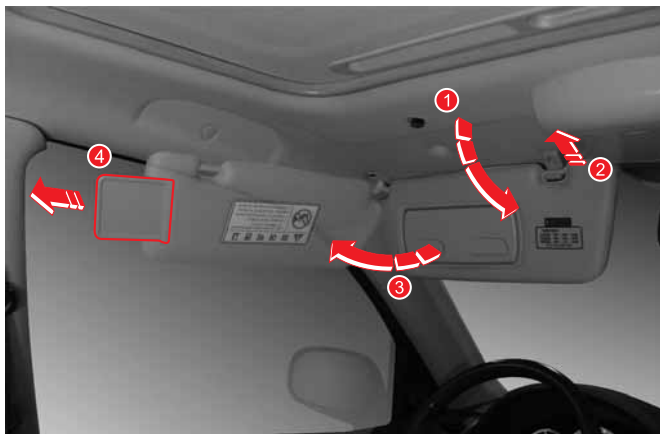

Солнцезащитные козырьки установлены на панели крыши над водительским и пассажирским сиденьями. При необходимости опустите солнцезащитный козырек или поверните его влево (вправо).

### ОТСЕК ДЛЯ КВИТАНЦИЙ/ АКСЕССУАРНОЕ ЗЕРКАЛО И ЛАМПА

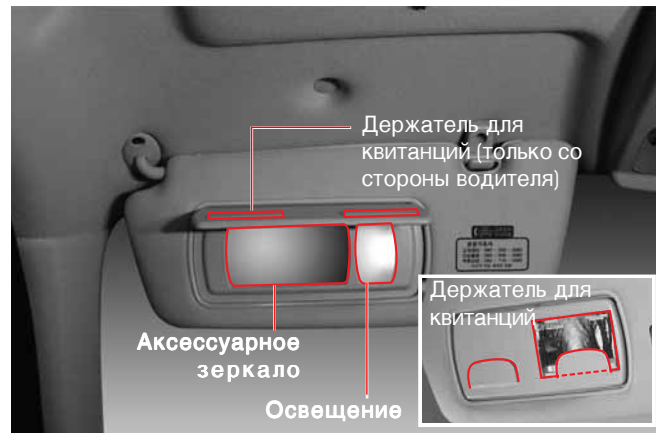

На задней части водительского солнцезащитного козырька расположен отсек для хранения квитанций.

Чтобы открыть зеркало, опустите солнцезащитный козырек и откройте крышку.

Подсветка аксессуарного зеркала включается только после открытия крышки.

#### **⚠ ОСТОРОЖНО**

Запрещается использовать солнцезащитный козырек, аксессуарное зеркало или держатель для квитанций во время движения. Это может стать причиной аварии.

0

1

2

3

4

5

6

7

8

9

10

11

12

13

14

15

16

# ЛАМПА ПЕРЕДНЕГО ОСВЕЩЕНИЯ САЛОНА/ОТСЕК ДЛЯ СОЛНЦЕЗАЩИТНЫХ ОЧКОВ

## ПЕРЕДНЯЯ ЛАМПА В САЛОНЕ

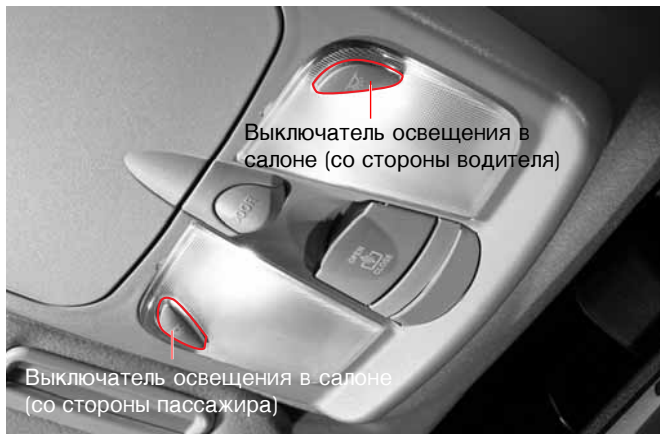

При нажатии этого переключателя включаются соответствующая передняя лампа освещения салона. При повторном нажатии лампы выключаются.

### **⚠ ОСТОРОЖНО**

Не оставляйте лампы включенными на продолжительное время с выключенным двигателем. В противном случае может разрядиться аккумулятор.

## ОТДЕЛЕНИЕ ДЛЯ СОЛНЦЕЗАЩИТНЫХ ОЧКОВ



Отделение для солнцезащитных очков расположено в верхней консоли. Нажмите на верхнюю часть крышки, чтобы открыть ее. Чтобы закрыть ее, нажмите крышку до щелчка.

### **⚠ ОСТОРОЖНО**

- При падении солнцезащитные очки могут быть повреждены. Закрепите их.
- Открытая консоль может закрыть вам задний обзор. Кроме того, консоль может нанести травму при аварии или внезапной остановке. Перед началом движения закройте консоль.
- Не храните в ней предметы, которые могут деформироваться при высокой температуре.
- Не храните в консоли тяжелые предметы. При падении тяжелого предмета он может нанести травмы пассажирам.



## ЛАМПА ОСВЕЩЕНИЯ ЦЕНТРАЛЬНОЙ И ЗАДНЕЙ ЧАСТИ САЛОНА/ВЕРХНИЙ ПОРУЧЕНЬ

### ЛАМПА ОСВЕЩЕНИЯ ЦЕНТРАЛЬНОЙ И ЗАДНЕЙ ЧАСТИ САЛОНА

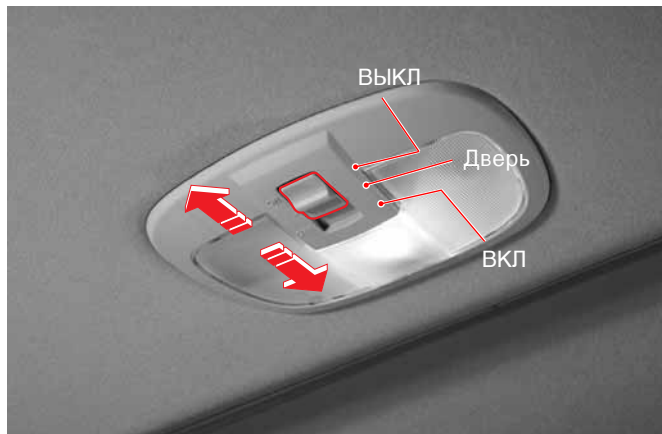

Лампы освещения салона включаются с помощью выключателя освещения салона.

Если выключатель центральной лампы освещения салона находится в положении "Door", при открытии задней двери эта лампа загорится. При закрытии двери лампа гаснет.

Если выключатель задней лампы освещения салона находится в положении "Door", при открытии двери багажника эта лампа загорится. При закрытии двери багажника лампа гаснет.

### ВЕРХНИЙ ПОРУЧЕНЬ

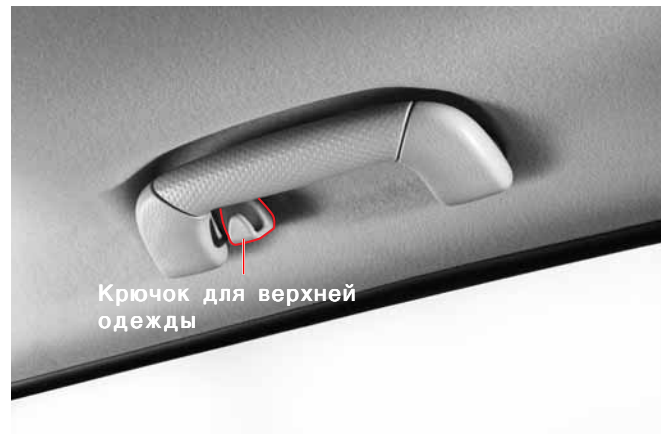

Над дверью рядом с передним пассажирским сиденьем и над задними дверями находятся верхние поручни. Крючок для одежды имеется только на поручне над левой задней дверью.

0

1

2

3

4

5

6

7

8

9

10

11

12

13

14

15

16



## ЯЩИК В БАГАЖНОМ ОТДЕЛЕНИИ / БАГАЖНАЯ СЕТКА

### 0 ЯЩИК В БАГАЖНОМ ОТДЕЛЕНИИ

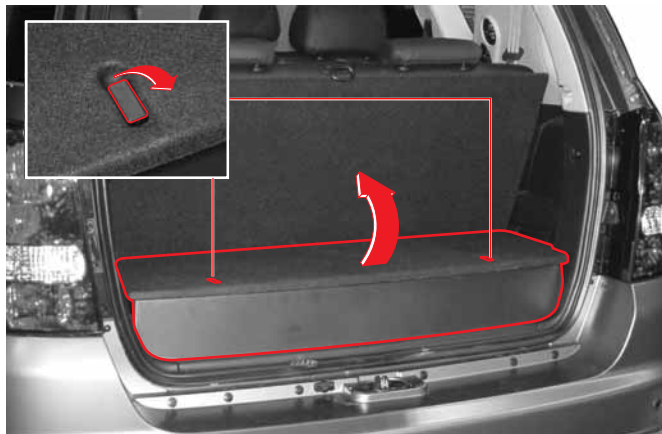

Для использования ящика в багажном отделении освободите защелку на крышке и откройте крышку.

### 1 БАГАЖНАЯ СЕТКА

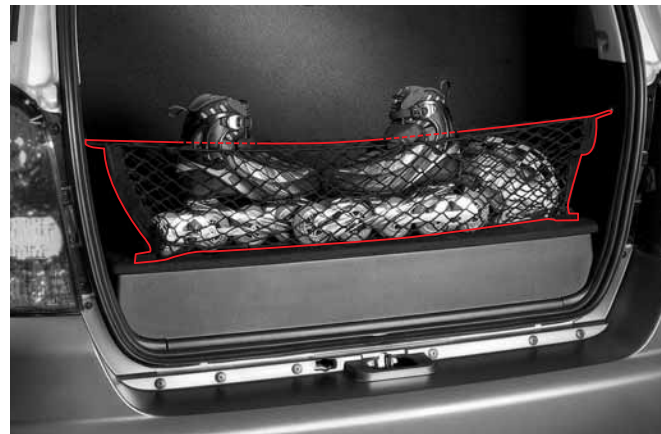

В багажной сетке следует хранить предметы, которые могут перемещаться при движении автомобиля. Подвесьте сетку к багажному отделению.

## КРЫШКА БАГАЖНИКА\* (ЗА ИСКЛЮЧЕНИЕМ 7-МЕСТНОЙ МОДЕЛИ)



### ПРИМЕЧАНИЕ

Храните крышку багажника отдельно для увеличения площади багажного отделения.

### **ОСТОРОЖНО**

Не ставьте ничего на крышку багажника.

### При разворачивании крышки багажника

Потяните за ручку в центре крышки багажника и зафиксируйте ее в пазах по правой и левой стороне внутренней панели отделки.

### При свертывании крышки багажника

Выньте крышку багажника из пазов, потянув за ручку, и слегка отпустите для свертывания крышки багажника.

### При вынимании крышки багажника

После отделения края крышки багажника от спинки заднего сиденья выньте крышку багажника в сборке, подняв ее из пазов держателя.

0

1

2

3

4

5

6

7

8

9

10

11

12

13

14

15

16

# ЗАДНЕЕ СТЕКЛО С ПОДОГРЕВОМ / СЪЕМНАЯ ПЕПЕЛЬНИЦА

## ОБОГРЕВАТЕЛЬ ЗАДНЕГО СТЕКЛА

Решетка обогревателя



Решетка обогревателя устанавливается на заднее стекло.

Будьте осторожны, чтобы не повредить решетку, протирая внутреннюю поверхность стекла.

### **⚠ ОСТОРОЖНО**

Не наносите на окна багажного отделения какие-либо покрытия, в особенности, противобликовую пленку на металлической основе или двойную тонированную пленку. При использовании на нескольких стеклах, чувствительность решетки обогревателя может быть понижена.

## СЪЕМНАЯ ПЕПЕЛЬНИЦА



Стандартная пепельница

Если открыть крышку пепельницы в темноте, включается подсветка пепельницы.

Стандартную батарею пепельницы необходимо заменять на новую, когда ее заряд истекает.

### Тип батареи: CR2032

### **⚠ ВНИМАНИЕ**

Во избежание пожара не храните в пепельнице воспламеняющиеся вещества (мусор и окурки); не оставляйте непогашенные сигареты.

### **⚠ ОСТОРОЖНО**

Лампочка в пепельнице оснащена электронной схемой и не является водонепроницаемой. Любое воздействие или попадание на него воды повредят индикатор.

# AV- И НАВИГАЦИОННАЯ СИСТЕМА\*

## Аудиовыход и антенна

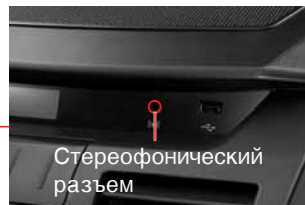

Можно прослушивать музыку через динамики автомобиля, подключив к этому разъему внешнее аудиоустройство (MP3-проигрыватель, проигрыватель компакт-дисков и т. д.).

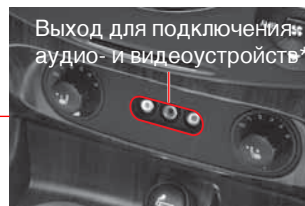

Цифровую камеру, видеокамеру или внешнее видеоустройство можно подключить к выходу AV (только для автомобилей, оснащенных системой AV).



Антенна навигационной системы, телеприемник или радио\*

### ОСТОРОЖНО

Если передающее или приемное устройство расположено рядом с антенной, оно может повлиять на передачу данных через антенну и стать причиной передачи ошибочных данных в навигационную систему, телеприемник или радио.

0

1

2

3

4

5

6

7

8

9

10

11

12

13

14

15

16

0 **ЧЕЙНДЖЕР\*/НАВИГАЦИОННАЯ СИСТЕМА\***

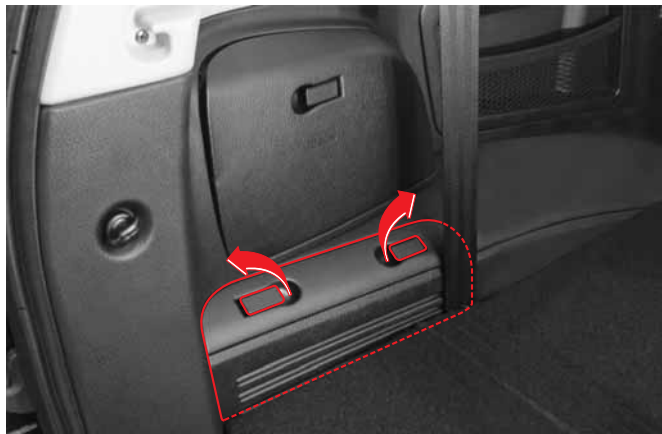

10 Чейнджер для дисков и блок навигационной системы устанавливаются в левой нижней части багажника автомобиля. Для доступа к чейнджеру для дисков и блоку навигационной системы откройте крышку багажного отделения и освободите две защелки. Навигационный блок можно использовать для чтения диска с картами дорог.

11  
12  
13 Подробная информация приведена в руководстве к навигационной системе.

14  
15  
16

**! ОСТОРОЖНО**

Для работы с навигационной системой используйте только DVD-диски с картами дорог.

Воспроизведение дисков других типов, например, CD, MP3 CD и нелегальных DVD-дисков может стать причиной повреждения блока навигационной системы.



## ПРЕДОСТЕРЕЖЕНИЯ ПО ИСПОЛЬЗОВАНИЮ АУДИО-, ВИДЕОСИСТЕМЫ

- Нелегальная копия компакт-диска или DVD-диска может повредить аудио- и видеосистему, что приведет к ухудшению качества воспроизведения. Используйте только оригинальные компакт-диски или DVD-диски.
- Несовместимые диски могут привести к повреждению системы. Используйте только совместимые диски.
- Задняя часть переднего монитора очень горячая. Не прикасайтесь к задней части монитора, открывая его.
- Не используйте аудио-, видеосистему и систему навигации в течение долгого времени, когда двигатель выключен. Аккумулятор может разрядиться.
- На открытый монитор не должна попадать жидкость и посторонние предметы.
- Не прилагайте чрезмерное усилие, чтобы настроить, открыть или закрыть монитор. Не мешайте автоматическому движению устройства. Это может привести к неисправности.
- Не оказывайте давление или какое-либо воздействие на экран монитора. Это может привести к повреждению жидкокристаллической панели или сенсорного экрана.
- При чистке сенсорного экрана выключите систему и очищайте поверхность сухой мягкой тряпкой. Не используйте грубую или жесткую ткань, химические вещества или летучие очищающие растворители (бензол, спирт, разжигающее вещество) для чистки сенсорного экрана. Это может привести к повреждению и обесцвечиванию поверхности экрана.

### Используемые диски

#### Блок навигационной системы\*

- DVD-диск с навигационными картами

#### Тип устройства

- DVD-проигрыватель\*: DVD / CD / аудио компакт-диск / MP3
- CD-плеер: Аудио компакт-диск

#### DVD-чейнджер

- Устройство автоматической смены DVD-дисков: DVD/VCD/ звуковой компакт-диск/MP3

Подробная информация по совместимым форматам дисков приведена в отдельном руководстве пользователя DVD-проигрывателя.

0

1

2

3

4

5

6

7

8

9

10

11

12

13

14

15

16

**■ ДЛЯ ЗАМЕТОК** 

A series of horizontal dotted lines for taking notes.

# Действия в чрезвычайных ситуациях

# 12

## ОГЛАВЛЕНИЕ

- 
- |   |       |
|---|-------|
| ● ЗАПУСК ДВИГАТЕЛЯ С ПОМОЩЬЮ ПРОВОДОВ ДЛЯ ЗАПУСКА ОТ ВНЕШНЕГО ИСТОЧНИКА ..... | 12-2  |
| ● ЧТО ДЕЛАТЬ ПРИ СПУСКЕ ШИНЫ .....  | 12-4  |
| ● ЗНАК АВАРИЙНОЙ ОСТАНОВКИ* .....   | 12-5  |
| ● ВОЗИМЫЕ ИНСТРУМЕНТЫ .....   | 12-6  |
| ● СНЯТИЕ ЗАПАСНОГО КОЛЕСА .....   | 12-7  |
| ● ЗАМЕНА ЗАПАСНОГО КОЛЕСА .....   | 12-8  |
| ● МЕРЫ ПРЕДОСТОРОЖНОСТИ ПРИ СМЕНЕ КОЛЕС .....                                 | 12-13 |
| ● ПРИ ПЕРЕГРЕВЕ ДВИГАТЕЛЯ .....   | 12-14 |
| ● ИНДИКАТОР ВОДООТДЕЛИТЕЛЯ И ИНДИКАТОР ПРОВЕРЬ ДВИГАТЕЛЬ .....                | 12-16 |
| ● СНЯТИЕ БЛОКИРОВКИ И СБРОС РЕЖИМА БЕЗОПАСНОСТИ .....                         | 12-17 |
| ● БУКСИРОВКА НЕИСПРАВНОГО АВТОМОБИЛЯ .....                                    | 12-18 |
| ● АВАРИЙНАЯ БУКСИРОВКА .....  | 12-19 |
| ● БУКСИРОВКА ПРИЦЕПА .....  | 12-21 |
| ● АВАРИЯ ИЛИ ПОЖАР .....  | 12-26 |
| ● УСТРОЙСТВО ДЛЯ СНИЖЕНИЯ ЭМИССИИ .....                                       | 12-27 |
- 

0

1

2

3

4

5

6

7

8

9

10

11

12

13

14

15

16



## ЗАПУСК ДВИГАТЕЛЯ С ПОМОЩЬЮ ПРОВОДОВ ДЛЯ ЗАПУСКА ОТ ВНЕШНЕГО ИСТОЧНИКА

Если аккумулятор разрядился или имеет слабый заряд, запуск двигателя можно осуществить от аккумулятора другого автомобиля с помощью соединительных проводов.

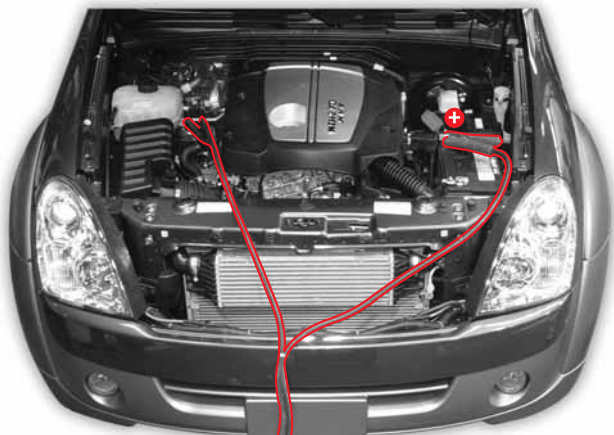

**Разряженный аккумулятор**

**Аккумулятор для подзарядки**



Положительный кабель (+) к положительному выходу (+).  
Отрицательный кабель (-) к отрицательному выходу (-).

### Порядок подключения:

1. Подготовьте набор соединительных кабелей.
  2. Поместите другой автомобиль с аккумулятором 12 В рядом с автомобилем с разряженным аккумулятором.
  3. Отключите все потребители тока в автомобиле с разряженным аккумулятором.
  4. Поставьте автомобиль на стояночный тормоз и установите рычаг селектора в положение Р (автоматическая коробка передач) или установите рычаг переключения передач в нейтральное положение (N) (механическая коробка передач).
  5. Подключите соединительные кабели.
- (1) Клемма (+) разряженного аккумулятора
  - (2) Клемма (+) аккумулятора для подзарядки
  - (3) Клемма (-) аккумулятора для подзарядки
  - (4) Присоедините оставшийся конец кабеля к корпусу автомобиля с разряженным аккумулятором, например, к двигателю или крюку для буксировки.

**⚠ ВНИМАНИЕ**

- Подключение соединительного кабеля к отрицательному входу разряженного аккумулятора может привести к искрению или взрыву аккумулятора. Это может повлечь за собой серьезную травму или повреждение автомобиля.
- Убедитесь, что зажимы кабеля надежно подсоединены. В противном случае вибрация при запуске двигателя может вызвать отсоединение кабеля и, соответственно, электрическое короткое замыкание, что приведет к серьезному повреждению электрических компонентов.
- Аккумулятор выделяет горючий взрывоопасный газ. При подключении кабелей может образоваться искра и вызвать взрыв. Убедитесь, что аккумулятор, используемый для подзарядки, имеет то же напряжение, что и разряженный аккумулятор.
- При подключении соединительного кабеля ни в коем случае не допускайте соприкосновения отрицательного (-) и положительного (+) выводов. В противном случае искры могут вызвать взрыв аккумулятора.
- Аккумуляторная жидкость содержит кислоту, которая может вызвать ожоги. Следите за тем, чтобы она не попала в глаза, на кожу или окрашенные поверхности. Если аккумуляторная жидкость случайно попадет вам в глаза или на кожу, промойте пораженное место водой и обратитесь к врачу. Если вы проглотите аккумуляторную жидкость, выпейте как можно больше воды или молока и немедленно обратитесь к врачу.
- При перевозке в скорой помощи смачивайте пораженную поверхность влажной тканью или губкой.

**⚠ ОСТОРОЖНО**

- Если вы заводите автомобиль от аккумулятора другого автомобиля, обязательно выключите двигатель другого автомобиля перед подключением соединительного провода.
  - Убедитесь, что переключки находятся вдали от лопастей вентилятора, перед тем как запускать двигатель.
6. Запустите двигатель автомобиля, оснащенного аккумулятором для подзарядки, и дайте двигателю поработать на холостом ходу несколько минут.
  7. Попытайтесь запустить двигатель автомобиля с разряженным аккумулятором.
  8. После запуска автомобиля аккуратно отсоедините соединительные кабели в обратной последовательности.

## ЧТО ДЕЛАТЬ ПРИ СПУСКЕ ШИНЫ

0

1

2

3

4

5

6

7

8

9



10

### **!** ВНИМАНИЕ

- Не паникуйте! Неправильное обращение с рулевым колесом или резкое торможение могут привести к аварии. Припаркуйте автомобиль в безопасном месте, включите аварийную сигнализацию и включите стояночный тормоз.
- Не продолжайте движение со спущенной шиной даже на небольшое расстояние. Помимо повреждения шины, такое движение приведет к возникновению опасной ситуации.

11

12

13

14

15

16

При спуске одной из шин крепко держите рулевое колесо и уберите ногу с педали акселератора. Постепенно остановите автомобиль и припаркуйтесь в безопасном месте. Замените колесо со спущенной шиной запасным колесом. Описание процедуры приведено в разделах, посвященных запасному колесу.

### **!** ВНИМАНИЕ

- Заглушите двигатель и поставьте знак аварийной остановки за вашим автомобилем.
- Поставьте клинья спереди и сзади по диагонали от заменяемого колеса.
- Высадите пассажиров из автомобиля и отведите их в безопасное место.



Когда вы переместите сломанный автомобиль в безопасное место, установите позади него знак аварийной остановки.

### При возникновении серьезных проблем с автомобилем во время движения

1. Включите аварийную сигнализацию и выведите автомобиль из транспортного потока в безопасное место. Установите позади автомобиля знак аварийной остановки, чтобы предупредить других водителей.
2. Высадите всех пассажиров из автомобиля и держитесь подальше от потока транспорта. Обеспечив безопасность, свяжитесь с вашим дилером Ssangyong для вызова аварийной службы.

#### **ОСТОРОЖНО**

- Установите знак аварийной остановки там, где он будет виден. Следите при этом за движением.
- На автостраде или дороге, предназначенной только для автомобилей, отойдите в безопасное место, когда переместите автомобиль.
- Ночью установите позади вашего автомобиля мигающий знак аварийной остановки для предупреждения других водителей.
- На изогнутой дороге обеспечьте предупреждающий сигнал другим водителям.

0

1

2

3

4

5

6

7

8

9

10

11

12

13

14

15

16

0

1

2

3

4

5

6

7

8

9

## Ящик с возимыми инструментами

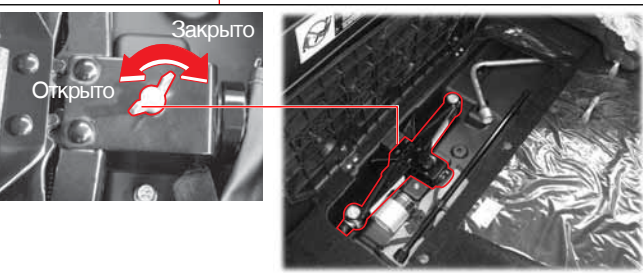

Под креслом второго ряда за креслом водителя размещаются домкрат, зажимное соединение, ключ для гаек крепления колеса и другие аварийные инструменты.

12

13

14

15

16

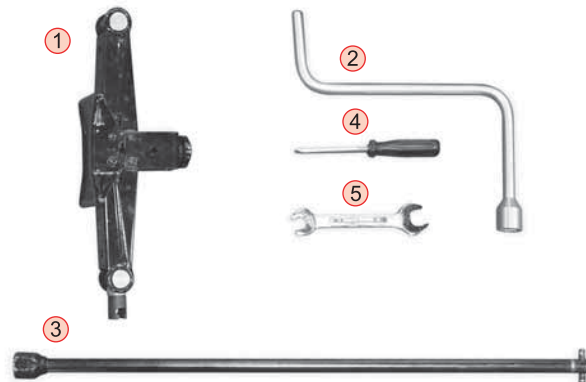

1. Домкрат
2. Ручка домкрата
3. Ключ для гаек крепления колеса
4. Отвертка (+ и -)
5. Гаечный ключ

### **⚠ ОСТОРОЖНО**

- Извлекайте возимые инструменты, предварительно закрепив сиденье в вертикальном положении с помощью ремня. Запрещается извлекать инструменты, не закрепив сиденье в вертикальном положении с помощью ремня. В противном случае второй ряд сидений может упасть и причинить серьезную травму.
- После использования инструментов положите их на место.

## СНЯТИЕ ЗАПАСНОГО КОЛЕСА



1. После открытия багажника вставьте соединительный стержень в отверстие, расположенное в верхней центральной части бампера, и установите на него ручку домкрата.
2. Вращайте ручку домкрата против часовой стрелки, чтобы опустить запасное колесо.
3. После того как запасное колесо будет касаться земли, снимите его с подъемной пластины.

### **ВНИМАНИЕ**

Запасное колесо предназначено только для чрезвычайных ситуаций. Не используйте его для движения. Установив запасное колесо, отвезите колесо со спустившей шиной в сервисный центр Ssangyong или шиномонтажную мастерскую, чтобы заменить его на новое.

### **ОСТОРОЖНО**

- При установке запасного колеса обратно на крепление прочно закрепите его.
- Когда автомобиль поднят на домкрате, не допускайте колебаний кузова автомобиля. В противном случае вы можете получить травму.

0

1

2

3

4

5

6

7

8

9

10

11

12

13

14

15

16

## ЗАМЕНА ЗАПАСНОГО КОЛЕСА

0

1

2

3

4

5

6

7

8

9

10



11

12

13

14

15

16

1. Поставьте клинья по диагонали спереди и сзади от заменяемого колеса.

### **!** ВНИМАНИЕ

- При замене колес нужно всегда устанавливать автомобиль на стояночный тормоз.

2. Отверните гайки крепления колеса на один или два поворота, повернув их против часовой стрелки с помощью гаечного ключа.

### **!** ВНИМАНИЕ

- В этот момент не откручивайте полностью гайки. Если вы снимете гайки, колесо может соскочить с автомобиля. В этом случае автомобиль упадет, и вы можете получить серьезную травму.
- Отверните гайки крепления колеса на два или три оборота.

## Замена переднего колеса

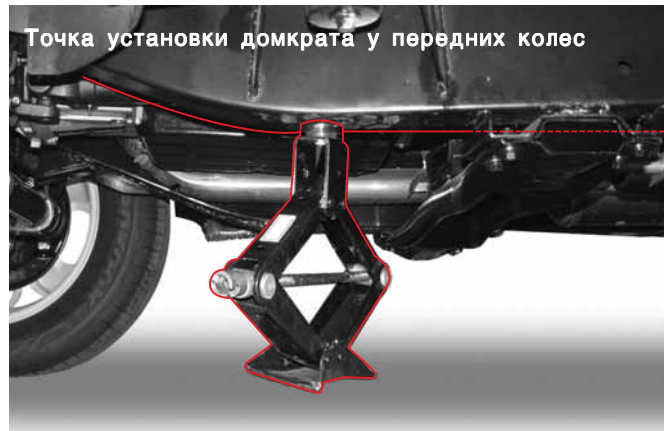

## Замена заднего колеса



- Поместите верхнюю часть домкрата непосредственно под точки на кузове, предназначенные для поддомкрачивания автомобиля.

### **⚠ ВНИМАНИЕ**

Не пытайтесь поднять автомобиль, пока не установите домкрат в месте крепления. Не используйте домкрат на наклонных или мягких поверхностях. Убедитесь, что домкрат плотно контактирует с точкой крепления на автомобиле и с землей. В противном случае возможно получение травмы или повреждение автомобиля.

### **⚠ ОСТОРОЖНО**

Не устанавливайте домкрат в любое другое положение, кроме указанных выше. Если домкрат установлен в неверном положении, корпус автомобиля может быть поцарапан или поврежден. Верхняя сторона домкрата должна контактировать с точкой крепления.

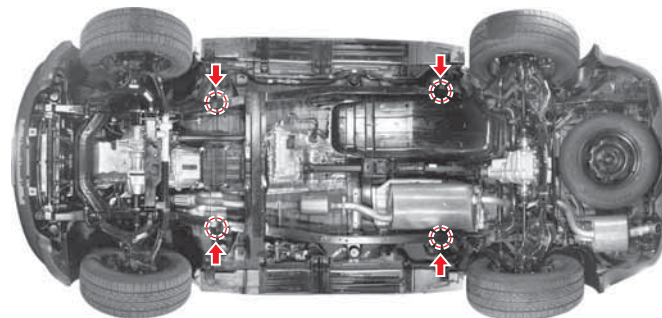

<Точки крепления>

0

1

2

3

4

5

6

7

8

9

10

11

12

13

14

15

16



0

1

2

3

4

5

6

7

8

9

10

11

12

13

14

15

16

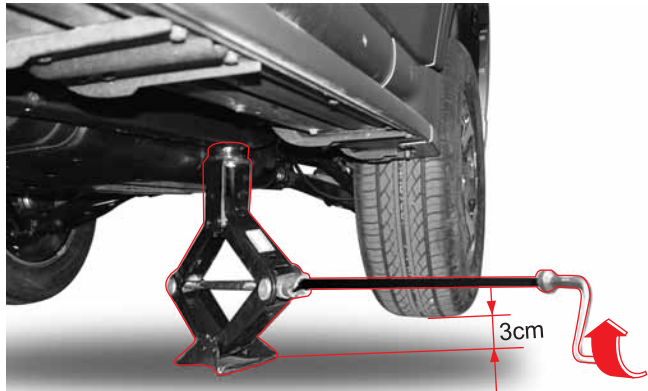

4. Соедините домкрат, ключ для гаек крепления колеса и ручку домкрата, как показано на рисунке. Поднимите автомобиль, поворачивая комбинированный ключ по часовой стрелке до тех пор, пока колесо не оторвется от земли на 3 сантиметра.
5. Отвинтите гайки крепления колеса вручную, пока автомобиль находится в стационарном положении. Отвинтите все гайки крепления колеса.

**⚠ ВНИМАНИЕ**

Не пытайтесь поднять автомобиль, пока не установите домкрат в месте крепления и не закрепите его на земле и на корпусе автомобиля. Это может вызвать травму или повреждение автомобиля.



6. Снимите колесо и поместите его под корпус автомобиля. Это позволит максимально снизить опасность при соскальзывании домкрата.



7. После этого установите запасное колесо и временно затяните гайки колеса, пока колесо не будет надежно закреплено.

**⚠ ВНИМАНИЕ**

Закрепив колесо, вы сможете избежать перекоса колеса на ступице, когда колесо соприкоснется с землей.

8. Опустите автомобиль, поворачивая комбинированный ключ против часовой стрелки до тех пор, пока колесо не соприкоснется с землей. Снимите домкрат.

**⚠ ВНИМАНИЕ**

Когда машина установлена на домкрате, не применяйте слишком больших усилий для затягивания гаек. В противном случае автомобиль может соскользнуть с домкрата, и вы можете получить травму.

9. Затяните гайки крепления колеса в последовательности, показанной на рисунке.
10. Закончив установку запасного колеса, поместите колесо со спущенной шиной в багажное отделение. Уберите домкрат и другие инструменты на место.

0

1

2

3

4

5

6

7

8

9

10

11

12

13

14

15

16

0

1

2

3

4

5

6

7

8

9

10

11

12

13

14

15

16



При чрезмерном затягивании возможно повреждение гаек. Не перетягивайте гайки крепления колеса, нажимая на ключ ногой или используя вспомогательные рычаги.

### ⚠ ВНИМАНИЕ

- Не двигайтесь со скоростью выше 60 км/ч при использовании запасного колеса.
- Запасное колесо предназначено только для чрезвычайных ситуаций. Не используйте его для движения. Установив запасное колесо, отвезите колесо со спустившей шиной в сервисный центр Ssangyong или шиномонтажную мастерскую, чтобы заменить его на новое.
- При неправильном креплении гаек колеса может получиться так, что колесо будет неплотно закреплено, что может привести к нарушениям работы тормозной системы и рулевого управления.
- Это может привести к аварии. Обязательно затягивайте гайки так, как это требуется. Если колесо отсоединится из-за неплотно затянутой гайки, это может привести к серьезной аварии.
- Использование разных шин может привести к потере управления при движении. Обязательно используйте шины одного размера и типа от одного производителя на всех колесах.

### ⚠ ОСТОРОЖНО

После смены колеса затяните гайки крепления колес заново, когда автомобиль пройдет около 1000 км.

- Крутящий момент для затягивания гаек: 120 ~ 140 Н·м.



### МЕРЫ ПРЕДОСТОРОЖНОСТИ ПРИ СМЕНЕ КОЛЕС

#### ► Перед сменой колес

- Включите аварийную сигнализацию и покиньте проезжую часть. Припаркуйте машину на ровной твердой поверхности.
- Установите домкрат в установленное положение. Никогда не залезайте под автомобиль, когда он стоит на домкрате. Никогда не включайте двигатель и не толкайте автомобиль, когда автомобиль стоит на домкрате.
- Высадите всех пассажиров из автомобиля и отведите их в безопасное место.

#### ► Смена колеса

- Не затягивайте каждую гайку сразу до конца. Затяните гайки колеса крест-накрест, в 2 или 3 приема.
- Никогда не наносите масло или смазку на оси колес или гайки, поскольку это приведет к их чрезмерному затягиванию.

#### ► После смены колеса

- Проверьте, отремонтируйте и заново установите шину в ближайшем авторизованном сервисном центре Ssangyong или шиномонтажной мастерской после замены в аварийной ситуации.
- Надежно закрепите колесо на креплении. Убедитесь, что запасное колесо плотно и надежно закреплено на креплении. В противном случае оно может упасть с крепления во время движения. Это может стать причиной аварии или нанести травму пешеходу.
- В этом случае упавшее колесо может представлять значительную опасность для других автомобилей или людей. Проверьте степень затягивания гаек и давление в колесе перед началом движения.
- Запасным колесом следует пользоваться только при крайней необходимости. При движении на автомобиле с запасным колесом вместо обычного запрещается двигаться со скоростью более 60 км/ч.

0

1

2

3

4

5

6

7

8

9

10

11

12

13

14

15

16

## ПРИ ПЕРЕГРЕВЕ ДВИГАТЕЛЯ

0

1

2

3

4

5

6

7

8

9

10

11

12

13

14

15

16

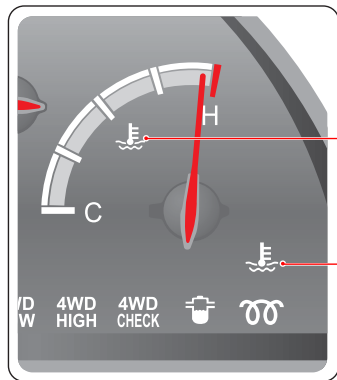

Указатель температуры охлаждающей жидкости

Индикатор перегрева двигателя



При перегреве двигателя из отделения двигателя может выходить пар или вылетать брызги. Стрелка датчика температуры находится в диапазоне "H". В этом случае включается индикатор перегрева двигателя и звучит зуммер. Немедленно припаркуйте автомобиль в удобном месте.

### Признаки неисправности:

- Мигает индикатор перегрева двигателя (звучит зуммер).
- Датчик температуры показывает температуру выше обычной (или в красной зоне).
- Из отсека двигателя выходит пар или вылетают брызги жидкости.
- Пониженная мощность двигателя.

## ПРИ ПЕРЕГРЕВЕ ДВИГАТЕЛЯ

1. Покиньте проезжую часть. Припаркуйте машину в безопасном месте на ровной твердой поверхности. Поставьте автомобиль на стояночный тормоз и установите рычаг селектора в положение **P** (автоматическая коробка передач) или установите рычаг переключения передач в нейтральное положение (механическая коробка передач).
2. Выключите кондиционер или отопитель, если они включены. Откройте капот и проветрите моторный отсек.
3. Если из-под капота выходит пар, немедленно выключите двигатель.  
Если пара нет, откройте капот и оставьте двигатель работать на холостом ходу.
4. Если индикатор не вернется в нормальное положение при работе на холостом ходу, выключите двигатель и дайте ему остыть.
5. Проверьте уровень охлаждающей жидкости в расширительном бачке. Если уровень слишком низкий, убедитесь в отсутствии протечек шлангов радиатора и патрубков.
6. При необходимости долейте охлаждающую жидкость в расширительный бачок.
7. Чтобы сбросить давление, поверните крышку бачка, при необходимости прикрыв ее тканью. После сброса давления снимите крышку и заполните бак. Затем установите крышку на место.
8. Если уровень охлаждающей жидкости нормальный, систему должен проверить дилер Ssangyong или авторизованный сервисный центр Ssangyong.

### **ОСТОРОЖНО**

- Если двигатель перегревается из-за низкого уровня охлаждающей жидкости, немедленно выключите двигатель и дайте ему остыть.
- Крышку расширительного бачка допускается открывать, только если двигатель выключен и остыл.
- Под давлением возможен выплеск горячей жидкости и пара, что может привести к серьезной травме. Никогда не снимайте крышку расширительного бачка для охладителя, пока двигатель и радиатор горячие.
- Если вы зальете холодную жидкость, пока двигатель еще горячий, это может привести к повреждению двигателя.
- Используйте только охлаждающие жидкости (антифризы), рекомендуемые Ssangyong.
- Если проблема сохранится, систему охлаждения должен проверить дилер Ssangyong или авторизованный сервисный центр Ssangyong.

0

1

2

3

4

5

6

7

8

9

10

11

12

13

14

15

16

# ИНДИКАТОР ВОДОУДЕЛИТЕЛЯ И ИНДИКАТОР ПРОВЕРЬ ДВИГАТЕЛЬ

0

1

## Индикатор Проверь двигатель

2

3

4

5



Если этот индикатор мигает или горит постоянно во время движения, это указывает на неисправность системы управления двигателем, например датчиков. В этом случае автомобиль должен проверить дилер или авторизованный сервисный центр Ssangyong.

6

### ВНИМАНИЕ

- Топливная система двигателя может быть серьезно повреждена, если вы продолжите движение автомобиля при горящем предупреждающем индикаторе. Необходимо немедленно устранить неисправность.
- Перед запуском двигателя закачивайте топливо, пока насос для подкачки не будет полностью заполнен.

11

### ОСТОРОЖНО

Когда уровень воды внутри водосборника топливного фильтра превышает определенный уровень, загорается этот индикатор и раздается звуковой сигнал. Кроме того, уменьшается мощность двигателя автомобиля. В этом случае необходимо немедленно слить воду из топливного фильтра и водосборника. Если после слива воды индикатор не отключается, автомобиль должен проверить дилер или авторизованный сервисный центр Ssangyong.

16



## Индикатор водоуделителя топливной системы



Когда уровень воды внутри водосборника топливного фильтра превышает определенный уровень, загорается этот индикатор и раздается звуковой сигнал. В этом случае необходимо немедленно заглушить двигатель и слить воду из топливного фильтра и водосборника. Дополнительную информацию можно найти в главе настоящего руководства, озаглавленной "Слив воды из топливного фильтра".

### ОСТОРОЖНО

Когда горит этот индикатор, мощность двигателя может быть понижена или двигатель может заглохнуть.

# СНЯТИЕ БЛОКИРОВКИ И СБРОС РЕЖИМА БЕЗОПАСНОСТИ

## СНЯТИЕ БЛОКИРОВКИ ПЕРЕКЛЮЧЕНИЯ ПЕРЕДАЧ



1. Поставьте машину на стояночный тормоз и выключите зажигание.
2. Нажмите педаль тормоза и снимите рычаг с блокировки при помощи палочки или ручки. Затем переместите рычаг в другое положение.
3. Запустите двигатель, снимите автомобиль со стояночного тормоза и поместите рычаг селектора в положение "D".

### **ВНИМАНИЕ**

- Если рычаг селектора нельзя переместить из положения "P", выполните описанные выше действия, и отвезите автомобиль к дилеру Ssangyong или в авторизованный сервисный центр. Автомобиль должны проверить и отремонтировать.
- При попытке перемещения рычага селектора должна быть нажата педаль тормоза.

### Симптомы после сброса режима безопасности

- Сильный удар при перемещении рычага селектора.
- Снижение мощности двигателя при движении на высокой скорости.
- Фиксация передачи при движении.
- При активации режима безопасности на дисплее положения рычага селектора отображается индикация "D".

При возникновении перечисленных симптомов необходимо сбросить режим безопасности в автоматической коробке передач.

### Как сбросить режим безопасности

1. Остановите автомобиль и переведите рычаг селектора в положение "P".
2. Заглушите двигатель и подождите 10 секунд или более.
3. Запустите двигатель.

### **ВНИМАНИЕ**

Если коробка передач по-прежнему работает ненормально (т.е. зафиксирована 2-я передняя передача в положении "D" или 2-я задняя передача в положении "R"), систему должен проверить дилер или авторизованный сервисный центр Ssangyong.



## БУКСИРОВКА НЕИСПРАВНОГО АВТОМОБИЛЯ

0

1

2

3

4

5

6

7

8

9

10

11

12

13

14

15

16

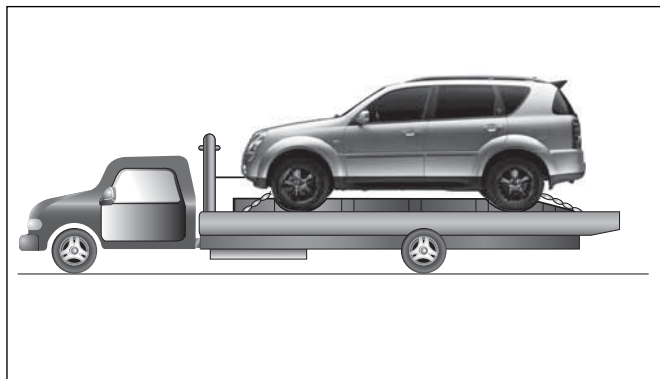

Во избежание повреждений неисправный автомобиль лучше всего перевозить на плоской платформе.

Автомобиль, снабженный полновременной полноприводной системой ("вращающий момент по требованию", привод на все колеса), следует буксировать так.

### ВНИМАНИЕ

- Если Вы буксируете автомобиль, снабженный полновременной полноприводной системой ("вращающий момент по требованию", привод на все колеса), и при этом его передние или задние колеса катятся по дороге, это может привести к тяжелым повреждениям системы привода.

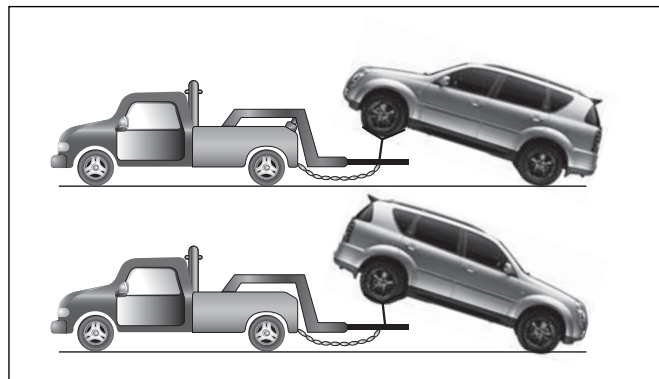

При невозможности воспользоваться услугами эвакуатора с платформой, автомобиль следует отбуксировать, как показано на рисунке.

Выберите подходящий метод буксировки в зависимости от уровня повреждений.

### ВНИМАНИЕ

- Перед буксировкой автомобиля, у которого колеса одной оси касаются дороги, необходимо отсоединить карданный вал.
- Поскольку при буксировке насосы для масла не работают, буксировка автомобиля с подключенным карданным валом приведет к внутренним повреждениям и выгоранию трансмиссии или корпуса.

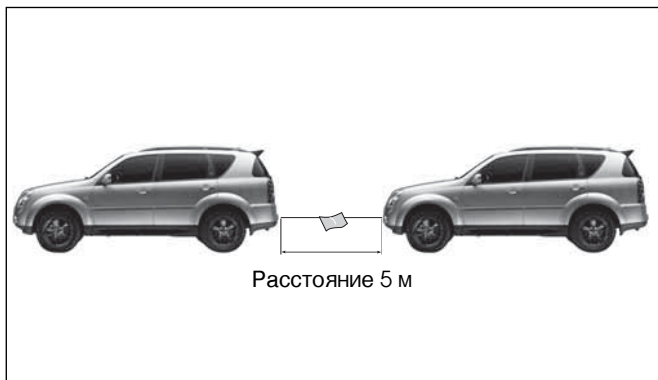

- При буксировке с помощью троса:
  1. Надежно закрепите буксировочный трос на крюках для буксировки. Закрепите трос на крюках обоих автомобилей так плотно, как это возможно.
  2. Чтобы буксировочный трос был постоянно виден, привяжите белую ткань на центр троса.
  3. Поместите рычаг переключения передач в нейтральное положение и снимите автомобиль со стояночного тормоза.
  4. Включите на обоих автомобилях световую сигнализацию в соответствии с правилами дорожного движения.
  5. Сохраняйте буксировочную дистанцию. Сильнее нажимайте на педаль тормоза буксируемого автомобиля.
  6. Поверните ключ зажигания в положение ON.
  7. Общая длина буксирующего автомобиля, буксировочного троса и буксируемого автомобиля не может превышать 25 метров. Буксируйте автомобиль на расстояние не более 25 км со скоростью 5 км/ч. Длина буксировочного троса не должна быть менее 5 м.

0

1

2

3

4

5

6

7

8

9

10

11

12

13

14

15

16

## Месторасположение крюков для крепления буксировочного троса

Передний крюк для буксировки

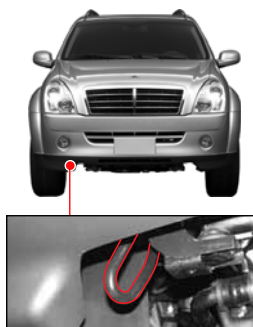

Задний крюк для буксировки

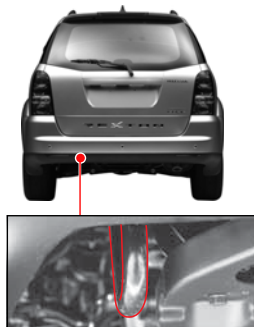

### ⚠ ВНИМАНИЕ

- Буксирный крюк должен использоваться только для временной транспортировки аварийного транспортного средства на короткие дистанции. Избегайте длительного использования буксирного крюка. Некорректное использование буксирного крюка может привести к серьезным последствиям.
- Будьте максимально внимательны при буксировке транспортного средства. Избегайте резких стартов и неаккуратной езды во время буксировки транспортного средства, поскольку это может повлечь чрезмерное натяжение буксирного крюка, буксировочного троса или цепи. Для предотвращения повреждений не создавайте резкого натяжения буксировочного троса или цепи.

### ⚠ ВНИМАНИЕ

- Если автомобиль застрял в снегу, песке или грязи на плохой дороге, вам потребуется специальный крюк, чтобы вытащить автомобиль на буксире. Однако не следует прикладывать чрезмерное усилие к буксирному крюку, иначе буксирный трос или цепь может порваться или оторваться от крюка и нанести травму или повредить автомобиль. Для безопасной буксировки автомобиля обратитесь к дилеру либо в авторизованный сервисный центр Ssangyong.

### ⚠ ОСТОРОЖНО

- Если вы не можете воспользоваться услугами профессиональной службы буксировки, водитель буксируемого автомобиля должен находиться за рулем. Никогда не осуществляйте буксировку автомобиля при неисправности электрической системы, системы рулевого управления или тормозной системы.
- Убедитесь, что на передний или задний крюк для буксировки идет только горизонтальное натяжение.
- Если на маршруте имеется крутой склон или резкие повороты, не используйте этот способ буксировки.
- Если двигатель не работает, нажимайте педаль тормоза сильнее, чем обычно.
- Если электрическая система работает нормально, включите аварийную сигнализацию в соответствии с правилами дорожного движения.
- Избегайте перегрузки при буксировке и не буксируйте автомобиль, который тяжелее вашего.
- Поверните ключ зажигания в положение ACC или ON, чтобы не заблокировать рулевое колесо.

Ваш автомобиль разработан в первую очередь как автомобиль для перевозки пассажиров, и поэтому буксировка прицепа отрицательно повлияет на удобство управления, эффективность тормозной системы, надежность и экономичность вашего автомобиля.

Ваша безопасность и удобство зависят от правильного использования подходящего оборудования. Также вы должны избегать перегрузок и неправильного использования.

Максимальная масса прицепа с грузом, который вы можете буксировать, зависит от целей использования и наличия специального оборудования. Перед буксировкой убедитесь, что на вашем автомобиле установлено подходящее оборудование.

Ваш дилер Ssangyong поможет отбуксировать и установить оборудование для буксировки в соответствии с вашими требованиями.

## НАГРУЗКА НА ПРИЦЕП

Чтобы правильно нагрузить ваш прицеп, вы должны знать, как измерять общую массу прицепа и шаровую массу прицепа. Общая масса прицепа – это масса прицепа с грузом.

Вы можете измерить общую массу прицепа, поместив полностью нагруженный прицеп на автомобильные весы.

Масса сцепки – это направленная вниз сила, прилагаемая к сцепному устройству при нормальной высоте буксировки. Эту массу можно измерить с помощью весов.

Масса прицепа с грузом (общая масса прицепа) никогда не должна превышать установленные значения.

Максимальная допустимая масса сцепки составляет 128 кг.

Допустимая нагрузка прицепа действует для нескольких уклонов, от 6,8 до 12,6 %, в зависимости от мощности, развиваемой двигателем.

При движении с прицепом нельзя превышать допустимую нагрузку на заднюю ось для полностью нагруженного буксирующего автомобиля (с пассажирами).

0

1

2

3

4

5

6

7

8

9

10

11

12

13

14

15

16

0

1

2

3

4

5

6

7

8

9

10

11

12

13

14

15

16

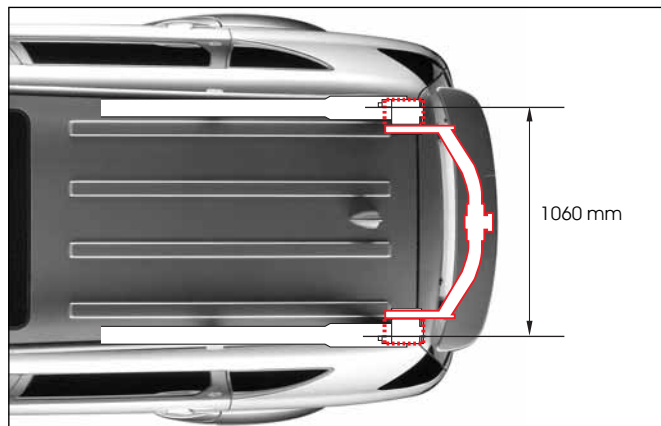
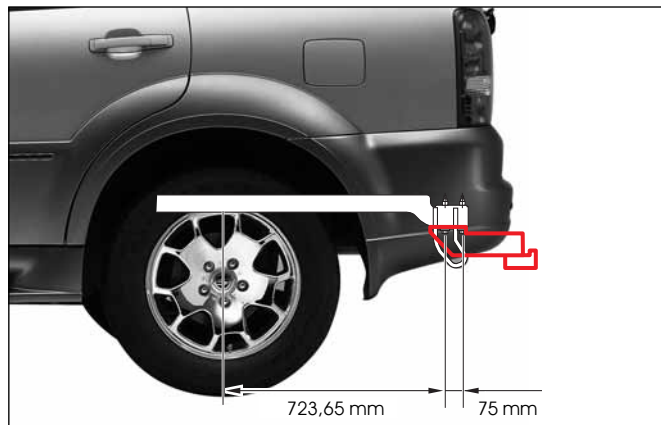

## Максимальная нагрузка

(единица: кг)

Двигатель	Тип		Прицеп	Максимальная допустимая статическая вертикальная нагрузка на сцепление
G32D	АТ	с тормозом	3200	
		без тормоза	750	
D27DTP	АТ	с тормозом	3200	
		без тормоза	750	
D27DT	MT	с тормозом	3200	
	АТ		3200	
		без тормоза	750	

Вышеуказанные размеры сертифицированы для соответствия следующим условиям.

**Движение вверх под уклон свыше 12%.** В данных условиях возможно не более пяти остановок с последующим началом движения в течение 5 минут (с прицепом).

**Движение вверх под уклон свыше 18%.** В данных условиях возможно не более пяти остановок с последующим началом движения в течение 5 минут (без прицепа).

### **ВНИМАНИЕ**

При крутом подъеме мощность двигателя и способность преодолевать подъем могут упасть, так что максимальная допустимая нагрузка прицепа может оказаться чрезмерной.

Поэтому на каждые 1000 м высоты над уровнем моря необходимо уменьшать допустимую нагрузку прицепа на 10 %.

### **ВНИМАНИЕ**

Никогда не превышайте максимальную допустимую нагрузку прицепа или нагрузку на оборудование, и учтите, что при высокой нагрузке в жаркий день или при длительном движении в гору возможен перегрев.

### **ВНИМАНИЕ**

Неправильная нагрузка, сильный боковой ветер, проходящие рядом большегрузные автомобили или неровная дорога могут стать причинами качания или отцепления прицепа.

- Корректируйте нагрузку на сцепное устройство, распределяя груз в прицепе.
- Проверьте массу трейлера и нагрузку на сцепное устройство отдельно.
- Узнайте максимально разрешенную массу прицепа в соответствующих регистрационных органах.

## **ТОРМОЗА ПРИЦЕПА**

При использовании тормозов прицепа необходимо следовать всем инструкциям производителя. Никогда не модифицируйте тормозную систему вашего автомобиля.

## **СИГНАЛЬНЫЕ ОГНИ ПРИЦЕПА**

Убедитесь, что на прицепе установлены сигнальные огни в соответствии с требованиями ПДД.

Перед началом движения убедитесь в работоспособности всех сигнальных огней на автомобиле.

## **ШИНЫ**

При буксировке прицепа убедитесь, что шины накачаны до требуемого давления.

## **ЦЕПИ**

Всегда крепите предохранительные цепи между вашим автомобилем и прицепом. Перекрестите предохранительные цепи под буксирной сцепкой так, чтобы сцепка не упала на дорогу при отцеплении. Следуйте рекомендациям производителя по креплению предохранительных цепей. Всегда оставляйте достаточное провисание, чтобы сделать возможным полный поворот. Не допускайте волочение предохранительных цепей по дороге.

0

1

2

3

4

5

6

7

8

9

10

11

12

13

14

15

16

## 0 ТОРМОЗНАЯ ЖИДКОСТЬ

1 Заменяйте тормозную жидкость каждые 15 000 км (9000 миль) при следующих условиях.

- 2 – Частое движение с прицепом.
- 3 – Движение по холмистой или гористой местности.

## 4 ЖИДКОСТЬ АВТОМАТИЧЕСКОЙ КОРОБКИ ПЕРЕДАЧ

5 При частом движении с прицепом требуется более частая замена.

## 7 СОВЕТЫ ПО БУКСИРОВКЕ

8 При буксировке прицепа управление автомобилем будет отличаться от управления в обычных условиях.

9 Для обеспечения безопасности необходимо соблюдать следующие меры предосторожности:

- 10 • Прежде чем вы поедете с прицепом по дороге с интенсивным движением, научитесь поворачивать, тормозить и разворачиваться с прицепом.
- 11 • Не двигайтесь с прицепом в транспортном потоке, если вы не уверены, что можете безопасно управлять автомобилем с прицепом.
- 12 • Перед началом движения убедитесь, что сигнальные огни прицепа функционируют правильно.
- 13 • Не двигайтесь со скоростью выше 90 км/ч.
- 14 • При повороте убедитесь, что у вас есть достаточно места, избегайте резких маневров.
- 15 • Избегайте резкого старта, ускорения или остановки.

- Избегайте резких поворотов и смены полос.
- При движении задним ходом попросите кого-нибудь направлять вас.
- Соблюдайте требования к тормозному пути.
- При движении с прицепом тормозной путь увеличивается.
- Избегайте нажимать на педаль тормоза слишком долго или слишком часто, т. к. это приведет к перегреву тормозов и снижению эффективности тормозной системы.
- Всегда блокируйте колеса на автомобиле и прицепе при парковке. Плотно фиксируйте стояночный тормоз.
- Парковка на крутом склоне не рекомендуется.
- Автомобиль с прицепом не следует парковать на уклоне.
- Если что-то произойдет, прицеп может отцепиться, в результате чего могут пострадать люди, а также возможно повреждение автомобиля и прицепа.
- Если человек, снимающий блокировочные клинья, стоит сзади прицепа, он может пострадать. При отцеплении прицепа или отказе тормозов прицеп может покатиться назад. Поэтому человек, убирающий блокировочные клинья, должен стоять сбоку.
- Соблюдайте инструкции производителя автомобиля.

## ДВИЖЕНИЕ ПО СКЛОНУ

Уменьшите скорость и переключитесь на низкую передачу, прежде чем начать движение по длинному или крутому склону. Если вы не переключитесь на низкую передачу, вам придется использовать тормоза слишком часто, они перегреются и их эффективность снизится.

При движении под уклон переключитесь на низкую передачу и уменьшите скорость до уровня, при котором максимально уменьшается вероятность перегрева двигателя и трансмиссии.

## ПАРКОВКА НА СКЛОНЕ

Автомобиль с прицепом не следует парковать на уклоне. Если что-то случится, прицеп может начать двигаться. При этом могут пострадать люди, также возможно повреждение автомобиля и прицепа.

Однако если вам потребуется припарковать автомобиль на склоне, это необходимо сделать следующим образом.

1. Нажмите педаль тормоза, но не переключайте рычаг селектора в положение (P) или рычаг переключения передач в положение парковки.
2. Попросите кого-нибудь поместить блокировку под колеса прицепа.
3. Когда блокировочные клинья установлены, отпустите обычные тормоза, чтобы нагрузка пришлась на клинья.
4. Снова нажмите педаль тормоза. Включите стояночный тормоз, затем переключите рычаг селектора в положение (P) или установите рычаг переключения передач на первую или заднюю передачу.
5. Отпустите педаль тормоза.

## НАЧАЛО ДВИЖЕНИЯ ПОСЛЕ ПАРКОВКИ НА СКЛОНЕ

1. Нажмите педаль тормоза и, удерживая ее, выполняйте следующие действия:
  - Запустите двигатель.
  - Установите передачу.
  - Снимите машину со стояночного тормоза.
2. Отпустите педаль тормоза.
3. Медленно двигайтесь, пока прицеп не съедет с клиньев.
4. Остановите автомобиль и попросите кого-нибудь поднять клинья.

## ТЕХНИЧЕСКОЕ ОБСЛУЖИВАНИЕ ПРИ ИСПОЛЬЗОВАНИИ ПРИЦЕПА

При движении с прицепом автомобилю будет чаще требоваться техническое обслуживание. Дополнительная информация на эту тему приведена в графике технического обслуживания. При движении с прицепом особенно важны моторное масло, тормозные накладки и диски, жидкость автоматической коробки передач. Все это описано в настоящем руководстве, и вы легко найдете нужную информацию с помощью указателя. Если вы хотите буксировать прицеп, прочитайте эти разделы перед началом движения.

Постоянно проверяйте, что все болты и гайки сцепного устройства надежно затянуты.

0

1

2

3

4

5

6

7

8

9

10

11

12

13

14

15

16



# АВАРИЯ ИЛИ ПОЖАР

0

1

2

3

4

5

6

7

8

9

10

11

12

13

14

15

16



Если ваш автомобиль загорится, не паникуйте.  
Высадите всех пассажиров и используйте огнетушитель.

## АВАРИЯ

Включите аварийную сигнализацию. По возможности уберите автомобиль с проезжей части во избежание дополнительных аварий. Если кто-то пострадал, вызовите скорую помощь и милицию.

## ПОЖАР

Немедленно припаркуйтесь в безопасном месте. Выключите двигатель. Используйте огнетушители, чтобы потушить пожар. Если потушить пожар не удастся, свяжитесь с пожарными или милицией.



### ВНИМАНИЕ

- При аварии из автомобиля может вытечь топливо. Выключите двигатель и предотвратите появление искр и огня.
- При получении даже незначительного ожога обратитесь к врачу.

# УСТРОЙСТВО ДЛЯ СНИЖЕНИЯ ЭМИССИИ

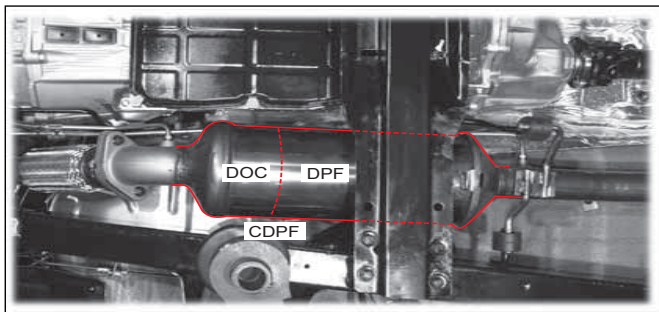

На автомобиле установлен Катализатор окисления дизельного топлива (DOC) и фильтр твердых частиц выхлопа дизельных двигателей (DPF) для снижения эмиссии топлива.

Катализатор DOC преобразует HC и CO<sub>2</sub> в топливе в воду H<sub>2</sub>O и удаляет до 80% растворимых органических соединений (SOF) из всего количества зернистого материала, удаляя таким образом более 25 % частиц из топлива.

Фильтр твердых частиц выхлопа дизельных двигателей (DPF) отделяет твердые частицы и сжигает их.

Это устройство удаляет более 95 % твердых частиц.

## Каталитический фильтр твердых частиц выхлопа дизельных двигателей (CDPF)

Термин CDPF является составным словом, обозначающим Катализатор окисления дизельного топлива (DOC) и фильтр твердых частиц дизельного топлива (DPF), которые являются устройствами дополнительной обработки выхлопных газов.

## Процесс регенерации

“Регенерацией” называется процесс сгорания твердых частиц при накоплении в фильтре. Во время этого процесса температура выхлопного газа за счет газовой турбины поднимается примерно до 600°C, в котором частицы эффективно уничтожаются.

## ОСТОРОЖНО

Наличие значительного количества частиц в фильтре CDPF может снизить мощность двигателя.

## Если горит индикаторная лампа ЧЕК (ПРОВЕРИТЬ)



Регенерация может не выполняться в некоторых условиях эксплуатации. В этом случае загорается индикаторная лампа двигателя ЧЕК (ПРОВЕРИТЬ). Таким образом лампа информирует водителя о том, что необходимо выполнить некоторые действия для восстановления правильной регенерации фильтра.

При загорании лампы ЧЕК (ПРОВЕРИТЬ) поднимите скорость движения автомобиля выше 50 км/ч на 15-20 минут для регенерации фильтра CDPF. Когда количество твердых частиц опустится до определенного уровня, индикаторная лампа ЧЕК (ПРОВЕРИТЬ) погаснет.

## ВНИМАНИЕ

- Чрезмерное количество скопившихся твердых частиц может вывести фильтр CDPF из строя. Таким образом, при загорании индикаторной лампы ЧЕК (ПРОВЕРИТЬ) обязательно поднимите скорость движения автомобиля выше 50 км/ч на 15-20 минут.
- Процесс регенерации CDPF выделяет большое количество тепла, поэтому никогда не проезжайте или не останавливайте машину рядом с легковоспламеняющимся материалом для исключения возгорания. Также старайтесь не находиться рядом с выхлопной трубой и фильтром CDPF во избежание получения ожога.

## ОСТОРОЖНО

Загорание индикаторной лампы ЧЕК (ПРОВЕРИТЬ) указывает на неисправность датчика, связанного с устройством управления двигателем либо на неправильную работу электронного устройства. В этом случае автомобиль должен проверить дилер или авторизованный сервисный центр Ssangyong.

0

1

2

3

4

5

6

7

8

9

10

11

12

13

14

15

16



## ОГЛАВЛЕНИЕ

- 
- **ЕЖЕДНЕВНЫЙ ТЕХНИЧЕСКИЙ ОСМОТР** ..... 13-2
  - **РАСПОЛОЖЕНИЕ УЗЛОВ В ОТСЕКЕ ДВИГАТЕЛЯ** ..... 13-3
  - **МОТОРНОЕ МАСЛО** ..... 13-6
  - **ОХЛАЖДАЮЩАЯ ЖИДКОСТЬ ДВИГАТЕЛЯ** ..... 13-9
  - **ВОЗДУШНЫЙ ФИЛЬТР** ..... 13-11
  - **ЖИДКОСТЬ ДЛЯ МЕХАНИЗМА УСИЛЕНИЯ РУЛЕВОГО УПРАВЛЕНИЯ** ..... 13-13
  - **ТОПЛИВНЫЙ ФИЛЬТР И НАСОС ДЛЯ ПОДКАЧКИ ТОПЛИВА (без дополнительного отделителя воды)** ..... 13-14
  - **ТОПЛИВНЫЙ ФИЛЬТР И ВОДООТДЕЛИТЕЛЬ (с дополнительным отделителем воды)** 13-15
  - **ТОПЛИВНЫЙ ФИЛЬТР** ..... 13-18
  - **ПРИВОДНОЙ РЕМЕНЬ/ПЕДАЛЬ ТОРМОЗА/ ПЕДАЛЬ СЦЕПЛЕНИЯ** ..... 13-19
  - **СТОЯНОЧНЫЙ ТОРМОЗ/КАТАЛИТИЧЕСКИЙ НЕЙТРАЛИЗАТОР** ..... 13-20
  - **ТОРМОЗНАЯ ЖИДКОСТЬ И ЖИДКОСТЬ ДЛЯ СЦЕПЛЕНИЯ (для автомобилей с механической коробкой передач)** ..... 13-21
  - **МАСЛО КОРПУСА РЕДУКТОРА** ..... 13-22
  - **ЖИДКОСТЬ ОМЫВАТЕЛЯ** ..... 13-23
  - **АККУМУЛЯТОРНАЯ БАТАРЕЯ** ..... 13-24
  - **СВЕЧИ ЗАЖИГАНИЯ** ..... 13-26
  - **ПРЕДОХРАНИТЕЛИ И РЕЛЕ** ..... 13-27
  - **ШИНЫ** ..... 13-33
  - **ЗАМЕНА ЩЕТОК СТЕКЛООЧИСТИТЕЛЯ** ..... 13-37
  - **САМОСТОЯТЕЛЬНОЕ ПРОВЕДЕНИЕ ТЕХНИЧЕСКОГО ОБСЛУЖИВАНИЯ** ..... 13-38
- 

0

1

2

3

4

5

6

7

8

9

10

11

12

13

14

15

16

# ЕЖЕДНЕВНЫЙ ТЕХНИЧЕСКИЙ ОСМОТР

0  
1  
2  
3  
4  
5  
6  
7  
8  
9  
10  
11  
12  
13  
14  
15  
16

## Снаружи



Перед началом движения рекомендуется произвести следующие проверки, чтобы обеспечить безопасную и надежную работу автомобиля.

1. Проверьте давление в шинах и убедитесь в отсутствии повреждений.
2. Проверьте, плотно ли затянуты гайки крепления колес.
3. Проверьте работу освещения.
4. Убедитесь в отсутствии утечек масла, воды, топлива или других жидкостей.

## Внутри



1. Убедитесь, что рулевое колесо вращается свободно.
2. Проверьте рычаг стояночного тормоза.
3. Проверьте работу звукового сигнала, стеклоочистителей и поворотных сигналов.
4. Проверьте работу приборной панели и индикаторов.
5. Проверьте уровень топлива в баке.
6. Проверьте положение зеркал заднего вида.
7. Проверьте работу механизма блокировки дверей и окон.
8. Проверьте, свободно ли нажимаются педали тормоза и сцепления, на какой высоте они находятся, и какова их работоспособность.
9. Проверьте ремни безопасности.

### **ОСТОРОЖНО**

В случае сомнений относительно пригодности автомобиля к движению, автомобиль должен проверить дилер или авторизованный сервисный центр Ssangyong.

# РАСПОЛОЖЕНИЕ УЗЛОВ В ОТСЕКЕ ДВИГАТЕЛЯ

## **⚠ ОСТОРОЖНО**

Не производите никаких работ в отделении двигателя, пока двигатель, радиатор, выпускной коллектор, глушитель или каталитический преобразователь не остынут. Перед началом техобслуживания всегда выключайте двигатель и давайте ему остыть. При работающем двигателе не держите руки и посторонние предметы вблизи движущихся деталей.

## ДИЗЕЛЬНЫЙ ДВИГАТЕЛЬ

### без дополнительного отделителя воды

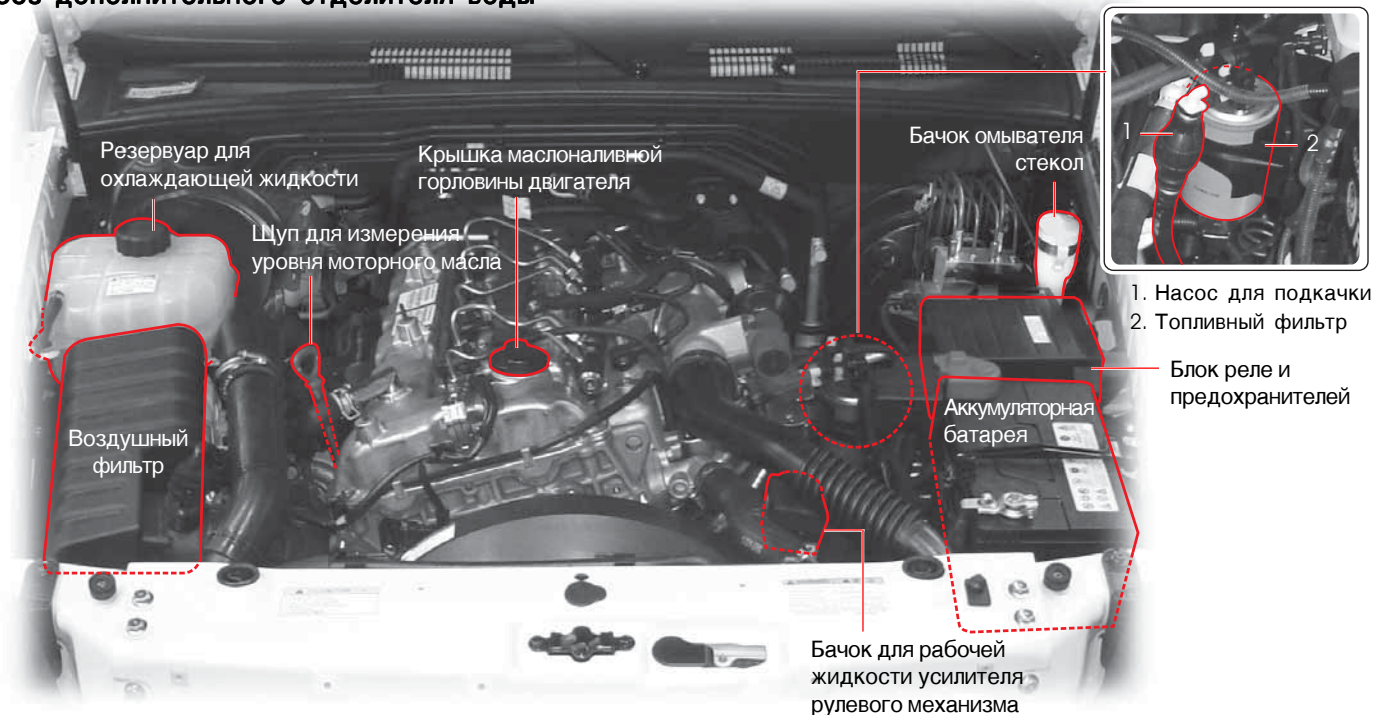

0
1
2
3
4
5
6
7
8
9
10
11
12
13
14
15
16

0  
1  
2  
3  
4  
5  
6  
7  
8  
9  
10  
11  
12  
13  
14  
15  
16

## ДИЗЕЛЬНЫЙ ДВИГАТЕЛЬ с дополнительным отделителем воды



1. Насос для подкачки
2. Топливный фильтр
3. Водоотделитель
4. Бачок омывателя стекол

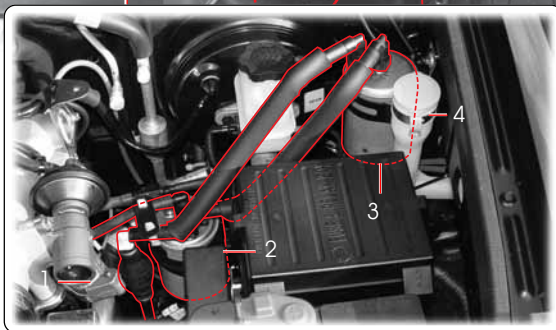



## G32D БЕНЗИНОВЫЙ ДВИГАТЕЛЬ

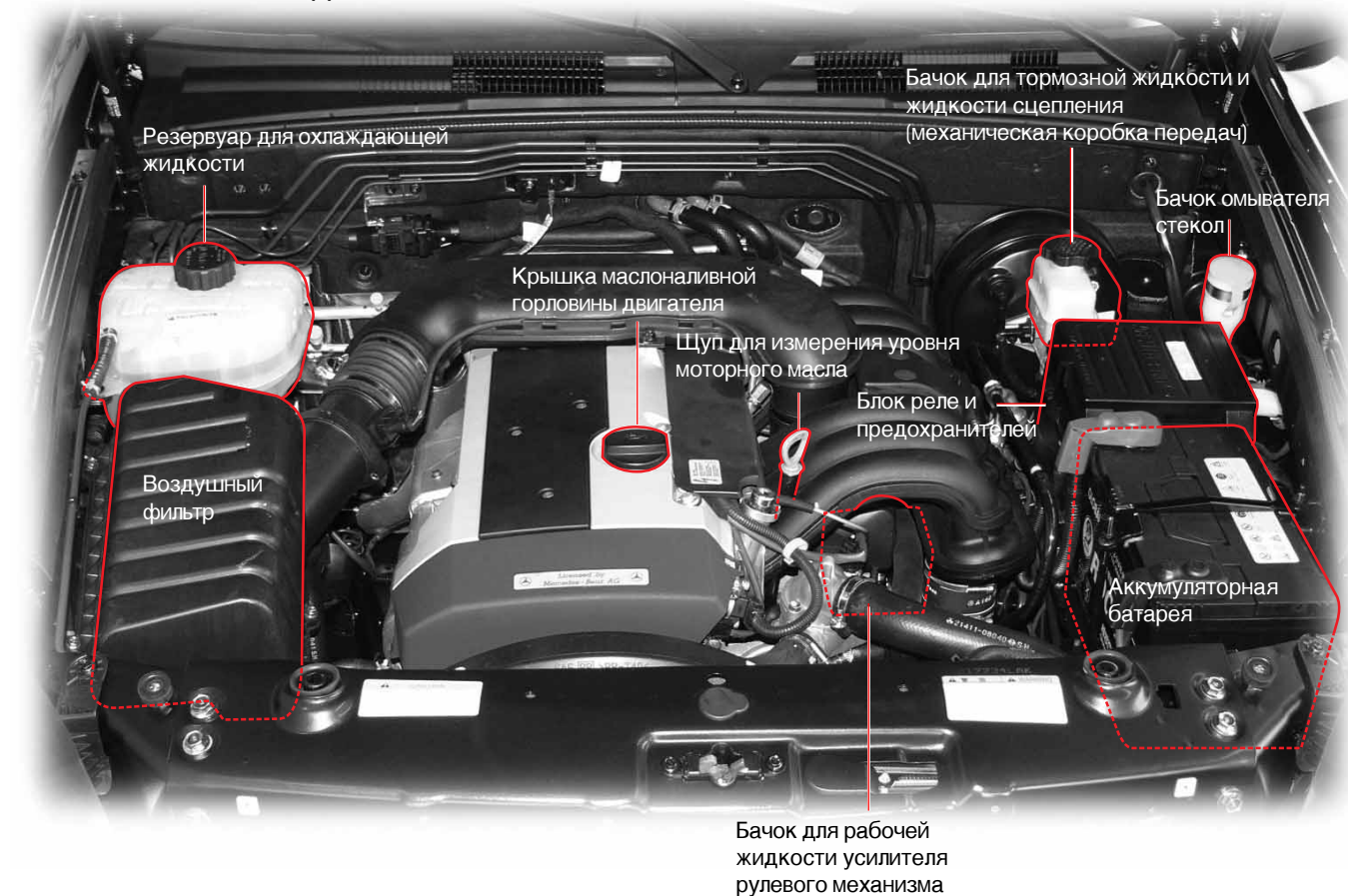

0
1
2
3
4
5
6
7
8
9
10
11
12
13
14
15
16



# МОТОРНОЕ МАСЛО

## Дизельный двигатель

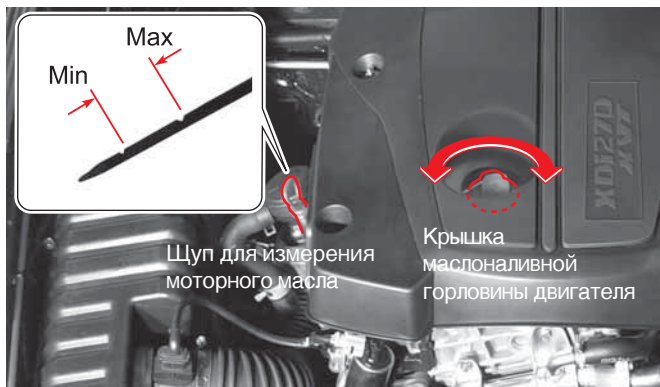

## Проверка уровня масла

Припаркуйте автомобиль на ровной поверхности и поставьте его на стояночный тормоз. Заглушите двигатель и подождите не менее 5 минут.

1. Выньте щуп и протрите его чистой тканью. Вставьте его назад полностью.
2. Извлеките его и проверьте уровень масла.
3. Уровень масла, показываемый щупом, должен быть между нижней отметкой (Min) и верхней отметкой (Max). Следует доливать масло, чтобы уровень масла не опускался ниже отметки (Min).

## Долив масла

1. Если уровень будет слишком низким, откройте крышку заливной горловины, расположенной в верхней части блока цилиндров, и долейте масла, чтобы не превысить верхний уровень.
2. Проверьте уровень масла снова через 5 минут.

## Бензиновый двигатель

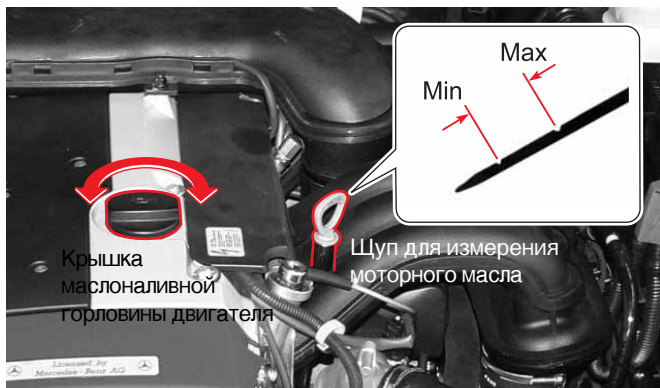

## СПЕЦИФИКАЦИИ И ЕМКОСТЬ

Марка	Сорт: Оригинальное моторное масло Ssangyong (Утверждено MB Sheet 229,1, либо 229,3, либо 229,31 для DSL/GSL ENG без CDPF) (Утверждено MB Sheet 229,31 для DSL ENG без CDPF) Вязкость: Список MB No. 224,1	
Объем	D27DT	≈ 8,5 л
	D27DTP	≈ 8,5 л
	G32D	≈ 9,0 л

### ВНИМАНИЕ

Используйте только оригинальное моторное масло и фильтры Ssangyong. Использование нерекомендованных расходных материалов может вызвать повреждение двигателя.

## НАЗНАЧЕНИЕ МОТОРНОГО МАСЛА

Основное назначение моторного масла – смазка и охлаждение внутренних деталей двигателя, в результате чего обеспечивается его нормальная работа.

### Расход моторного масла

Расход моторного масла зависит от его вязкости и качества, а также от манеры вождения. Расход масла: Макс. 0,8 л на 1000 км. Расход моторного масла увеличивается при следующих условиях:

#### - Если транспортное средство новое

Новый двигатель обычно потребляет больше масла в связи с тем, что поршни, поршневые кольца и стенки цилиндров еще не приработаны до оптимального состояния.

Соответственно, водитель должен регулярно проверять уровень масла и доливать его по мере необходимости. Производитель рекомендует проверять уровень масла при каждой заправке транспортного средства топливом или перед каждой длительной поездкой до начального пробега 5000 км.

#### - При езде с повышенными оборотами двигателя

Транспортное средство обеспечит вам его отличную и комфортабельную эксплуатацию на долгое время при соблюдении следующих условий ухода на начальном этапе пробега.

- Не забывайте проверять уровень моторного масла и сократите сроки замены масла при эксплуатации в тяжелых дорожных условиях.
- Не подвергайте двигатель большим нагрузкам при езде с полностью открытой дроссельной заслонкой, особенно будьте осторожны при отрицательной температуре окружающего воздуха во время первой тысячи километров пробега.
- Не используйте буксировку до 1000 км пробега.

#### \* Что такое тяжелые дорожные условия?

- Езда с повышенными оборотами двигателя или с большой скоростью.
- Езда на высокой скорости в течение двух часов подряд.

- Езда по неровной дороге, бездорожью, грязной дороге и слякоти.
- Езда в районах, где используется соль или другие разъедающие вещества.
- Частая езда на короткие расстояния.
- Эксплуатация автомобиля при продолжительном времени работы двигателя на оборотах холостого хода.
- Езда с повышенной нагрузкой, например, буксировка.

## ИНТЕРВАЛ ЗАМЕНЫ

- Масляный фильтр двигателя нужно менять одновременно со сменой моторного масла.
- Используйте только оригинальный антифриз Ssangyong.

0

1

2

3

4

5

6

7

8

9

10

11

12

13

14

15

16

0

1

2

3

4

5

6

7

8

9

## ⚠ МЕРЫ ПРЕДОСТОРОЖНОСТИ ПРИ ПРОВЕРКЕ

### ⚠ ВНИМАНИЕ

- Очищайте щуп чистой тканью, чтобы в двигатель не попали инородные материалы.
- Используйте только оригинальное моторное масло Ssangyong.
- Уровень масла не должен превышать верхнюю отметку на щупе.
- Работа с недостаточным или чрезмерным количеством масла может привести к повреждению двигателя.

### ⚠ ОСТОРОЖНО

Регулярно проверяйте уровень моторного масла и доливайте оригинальное моторное масло Ssangyong по мере необходимости.

### \* Как проверить спецификацию масла двигателя

Пример:

**0W, 5W, 10W, 15W, 20W, 25W 20, 30, 40, 50, 60**

Вязкость летнего масла

Вязкость зимнего масла (W: зима)

- Цифровое обозначение, например SAE 10W, относится к вязкости при определенных температурах, а буква "W" означает пригодность масла для низких температур.  
В случае с летним маслом более высокие числительные означают более высокую вязкость.

## КЛАССЫ ВЯЗКОСТИ SAE

Классы SAE (вязкость) следует выбирать в соответствии со средней сезонной температурой воздуха.

Использование классов SAE на основании текущей температуры воздуха потребует частой замены моторного масла. Поэтому необходимо использовать стандартные температуры для определения классов SAE, поскольку реальная температура может быть выше или ниже в течение короткого времени.

### Двигатель

Вязкость необходимо выбирать в соответствии с температурой окружающей среды. Не меняйте вязкость при кратковременных колебаниях температуры.

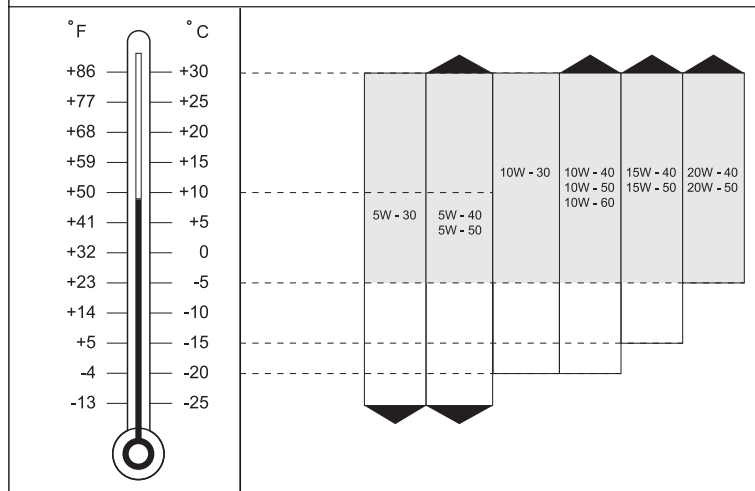

# ОХЛАЖДАЮЩАЯ ЖИДКОСТЬ ДВИГАТЕЛЯ

## Дизельный двигатель

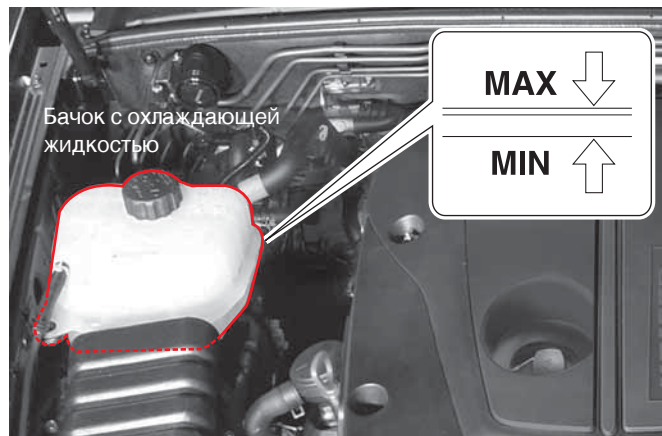

## Бензиновый двигатель

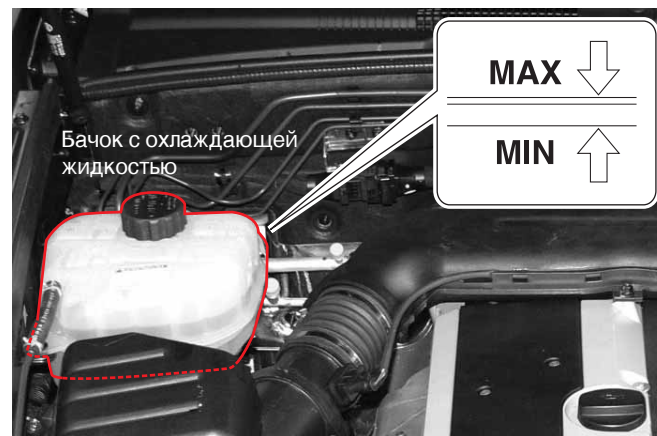

## Проверка уровня

Припаркуйте автомобиль на ровной поверхности и поставьте его на стояночный тормоз. Заглушите двигатель и подождите, пока он остынет.

1. Уровень охладителя должен быть между отметками MAX и MIN на бачке для охлаждающей жидкости.
2. Проверьте уровень охлаждающей жидкости. Если уровень жидкости ниже отметки MIN, немедленно долейте жидкость.

Дизельный двигатель (D27DT)	11,0 ~ 11,5 л	Оригинальное масло Ssangyong
Дизельный двигатель (D27DTP)	11,0 ~ 11,5 л	Антифриз: SYC-1025 Антифриз : вода = 50:50
Бензиновый двигатель (G32D)	11,5 ~ 12,0 л	

- Проверка: каждый день перед началом движения.
- Долив: по мере необходимости.

0

1

2

3

4

5

6

7

8

9

10

11

12

13

14

15

16

## Долив

Используйте только смесь мягкой воды и антифриза в пропорции 50/50 в соответствии со спецификациями.

1. Медленно откройте крышку бачка для охлаждающей жидкости, когда двигатель остынет. При этом вы можете услышать шипящий звук.
2. Когда шипящий звук прекратится, снимите крышку с бачка.
3. Долейте в бачок для охлаждающей жидкости смесь мягкой воды и антифриза в пропорции 50/50.
4. Если ничего необычного не происходит, закройте крышку бачка для охлаждающей жидкости.



### ОСТОРОЖНО

- Избегайте попадания охлаждающей жидкости на кузов автомобиля.



### ВНИМАНИЕ

Если уровень охлаждающей жидкости будет слишком низким, двигатель перегреется. Если датчик температуры охлаждающей жидкости на приборной панели покажет чрезмерную температуру, немедленно проверьте уровень охлаждающей жидкости. Используйте только оригинальные хладагенты и антифризы Ssangyong. При использовании охлаждающих жидкостей разных типов могут возникнуть химические реакции, которые заблокируют систему охлаждения двигателя. Это может вызвать перегрев двигателя или пожар.



### ВНИМАНИЕ

- Под давлением возможен выплеск горячей жидкости и пара, что может привести к серьезной травме. Никогда не снимайте крышку расширительного бачка, пока двигатель и радиатор не остынут.
- Используйте только оригинальные хладагенты и антифризы Ssangyong.

# ВОЗДУШНЫЙ ФИЛЬТР

## Дизельный двигатель

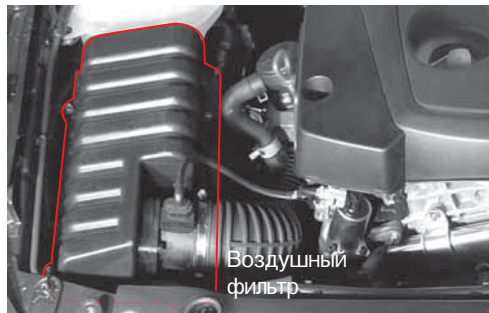

## Бензиновый двигатель

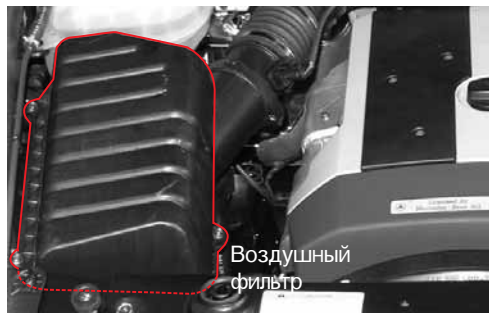

## Чистка

Продуйте фильтрующий элемент сжатым воздухом, направляя струю в сторону, противоположную направлению обычного потока воздуха.

### **⚠ ВНИМАНИЕ**

- Не начинайте движение без воздушного фильтра или при неправильно установленном воздушном фильтре. Это может вызвать пожар или повреждение автомобиля.
- Не допускайте попадания никаких предметов в корпус при очистке воздушного фильтра. Это может вызвать повреждение двигателя, или двигатель может заглохнуть.

### **⚠ ОСТОРОЖНО**

- При очистке или сушке двигателя сжатым воздухом двигатель может быть поврежден в связи с попаданием в воздушную магистраль инородных материалов.
- Будьте внимательны при обработке двигателя струей сжатого воздуха.

### **⚠ ОСТОРОЖНО**

Если автомобиль эксплуатируется в тяжелых условиях:

- Движение по загрязненной местности или движение вне дороги,
- Движение в песчаной или пыльной местности,

часто проверяйте воздухоочиститель, при необходимости прочищайте его.

0

1

2

3

4

5

6

7

8

9

10

11

12

13

14

15

16

0

1

2

3

4

5

6

7

8

9

10

11

12

13

14

15

16

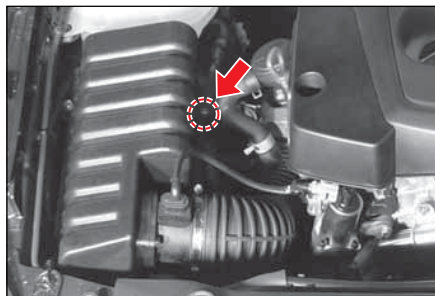

**Для дизельного двигателя  
прямым впрыском**

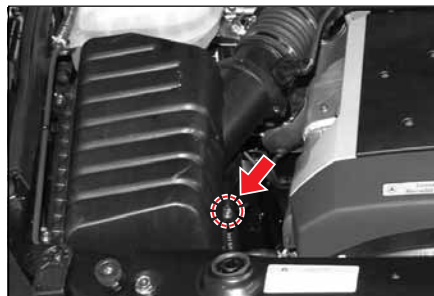

**Бензиновый двигатель**

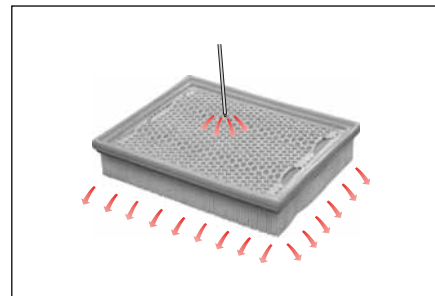

Для прочистки пропустите сжатый воздух через фильтрующий элемент в направлении, противоположном нормальному потоку воздуха, как это показано выше.

Если автомобиль эксплуатируется в пыльных или песчаных районах, производите замену чаще, чем через обычные рекомендованные интервалы. Если фильтр грязный, потрясите его для удаления пыли. Прочистите изнутри корпус воздушного фильтра и накройте его влажной тканью.

Прочистите фильтрующий элемент воздушного фильтра путем продувания через него сжатого воздуха в направлении, противоположном нормальному потоку воздуха.

### **⚠ ВНИМАНИЕ**

Двигатель можно повредить.

Не эксплуатируйте автомобиль без фильтрующего элемента воздушного фильтра.

### **⚠ ОСТОРОЖНО**

Если Вы будете пропускать сжатый воздух в направлении нормального потока воздуха, двигатель будет поврежден из-за попадания посторонних веществ.

## **Замена**

1. Отвинтите болты крышки и снимите крышку.
2. Замените фильтрующий элемент. Убедитесь, что элемент правильно установлен в корпусе воздушного фильтра.
3. Закройте крышку и затяните болты.



# ЖИДКОСТЬ ДЛЯ МЕХАНИЗМА УСИЛЕНИЯ РУЛЕВОГО УПРАВЛЕНИЯ

## Дизельный двигатель

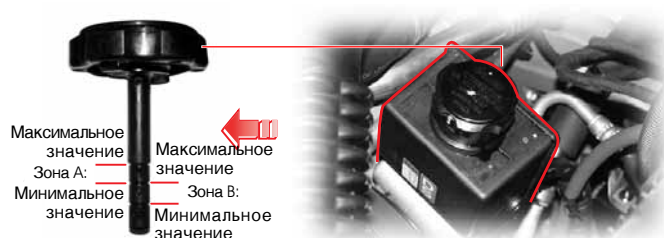

## Бензиновый двигатель

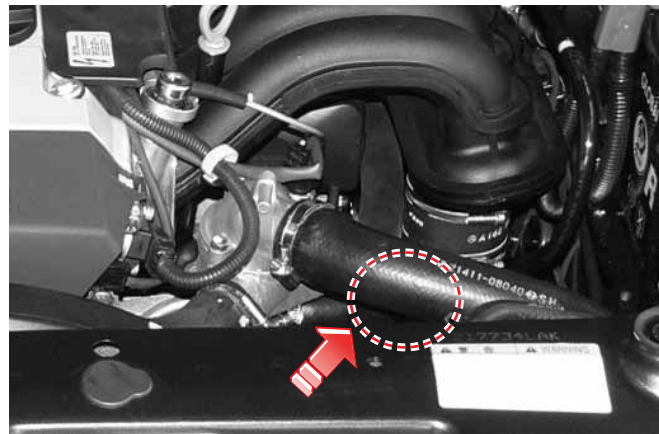

Проверьте уровень жидкости на ровной поверхности при выключенном двигателе. Уровень жидкости должен быть между отметками MAX и MIN на стержне крышки бачка. Если уровень упадет до отметки MIN или ниже, заполните резервуар требуемой жидкостью. Используйте только рекомендованные жидкости. Разница между отметками MIN и MAX соответствует колебанию объема жидкости механизма рулевого управления в холодную и жаркую погоду.

## Спецификации и емкость

Тип	ATF DEXRON II или III TOTAL FLUIDE DA
Объем (л)	Примерно 1,0



- Сливайте воду из топливного фильтра каждый раз при смене моторного масла.
- После смены топливного фильтра или слива воды сжимайте насос для подкачки, пока он не станет жестким.

## **!** ОСТОРОЖНО

- Заменяйте топливный фильтр через указанный интервал времени.
- Сливайте воду из топливного фильтра каждый раз при смене моторного масла.
- После смены топливного фильтра или слива воды сжимайте насос для подкачки, пока он не станет жестким.

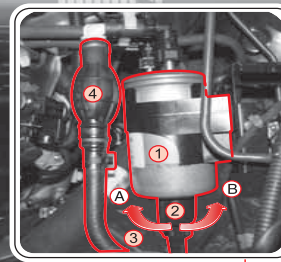

- Ⓐ Направление, чтобы открыть пробку
- Ⓑ Направление, чтобы закрыть пробку
- ① Топливный фильтр
- ② Сливная пробка
- ③ Разъем
- ④ Насос для подкачки

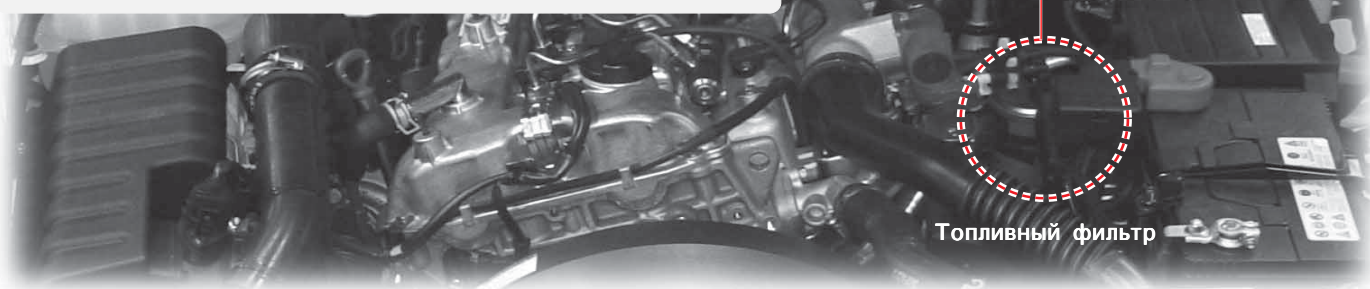

Топливный фильтр

## Функция водоотделения

Если вода из топлива попадет в двигатель и топливную систему, она может вызвать серьезное повреждение топливной системы. Топливный фильтр обеспечивает функцию отделения воды от топлива. Когда уровень воды внутри водосборника топливного фильтра превышает определенный уровень, загорается индикатор и раздается звуковой сигнал. В этом случае необходимо немедленно слить воду из топливного фильтра. Дополнительную информацию можно найти в главе настоящего руководства, озаглавленной "Слив воды из топливного фильтра".

## Ситуации, когда необходим насос для подкачки топлива

1. Если топливо в баке закончилось.
2. После слива воды из топливного фильтра.
3. После замены топливного фильтра.

Перед запуском двигателя нажмите на насос ручной подкачки топлива несколько раз, пока он не станет жестким.

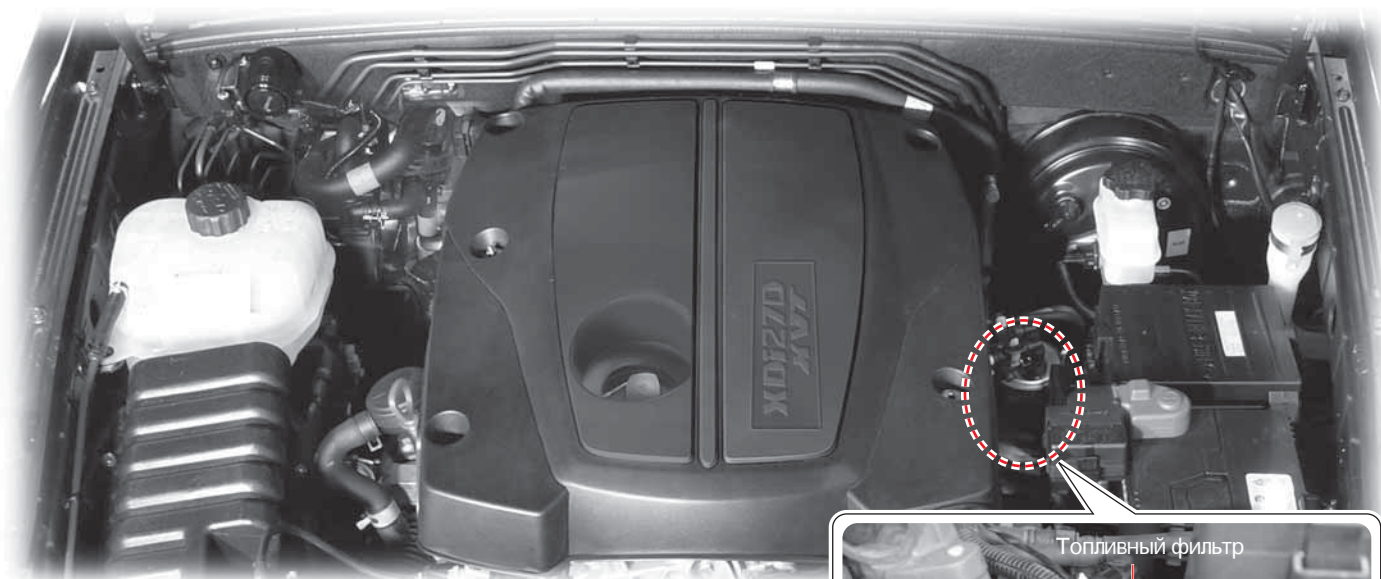

**Ситуации, когда необходим насос для подкачки топлива**

1. Если топливо в баке закончилось.
2. После слива воды из топливного фильтра.
3. После замены топливного фильтра.

Перед запуском двигателя нажмите на насос ручной подкачки топлива несколько раз, пока он не станет жестким.



0
1
2
3
4
5
6
7
8
9
10
11
12
13
14
15
16

0

## ТОПЛИВНЫЙ ФИЛЬТР

1

2

3

4

5

6

7

8

9

10

11

12

13

14

15

16

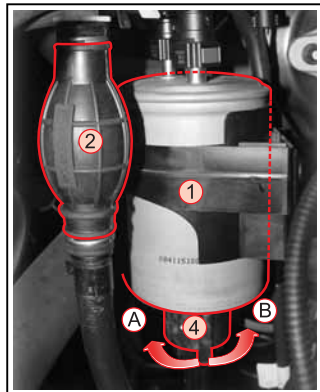

1. Топливный фильтр
  2. Насос для подкачки
  4. Сливная пробка
- A. Направление, чтобы открыть пробку
- B. Направление, чтобы закрыть пробку

Попадание содержащихся в топливе частиц в двигатель и детали топливной системы может привести к серьезному повреждению двигателя. Обязательно заменяйте топливный фильтр в соответствии с графиком обслуживания.

При замене топливного фильтра убедитесь, что в него не попадают инородные материалы, а затем очистите его для предотвращения попадания частиц в фильтр.

Сжимайте насос для подкачки, пока он не станет жестким.

### Функция водоотделения

Если вода из топлива попадет в двигатель и топливную систему, она может вызвать серьезное повреждение топливной системы. Топливный фильтр обеспечивает функцию отделения топлива от воды.



#### ОСТОРОЖНО

- Обязательно заменяйте топливный фильтр в соответствии с указанным графиком обслуживания.
- Сливайте воду из топливного фильтра каждый раз при смене моторного масла.
- После смены топливного фильтра или слива воды сжимайте насос для подкачки, пока он не станет жестким.

## ВОДОУДЕЛИТЕЛЬ

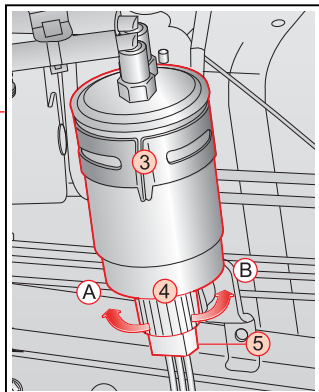
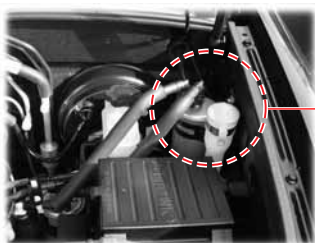

- 3. Водоотделитель
- 4. Сливная пробка
- 5. Разъем
- A. Направление, чтобы открыть пробку
- B. Направление, чтобы закрыть пробку

Водоотделитель используется в системе подачи топлива для уменьшения содержания воды в топливе, подаваемом в систему впрыска. Он представляет собой емкость для сбора воды. Водоотделитель оснащен датчиком, предупреждающим водителя о том, что из водоотделителя нужно слить воду.

Когда вода в водоотделителе достигает определенного уровня, на приборной панели загорается индикатор водоотделителя.

### Расположение:

За топливным фильтром (между топливным фильтром и приборной панелью) в отсеке двигателя (со стороны воздухозаборника).

### Слив воды из водоотделителя

Сливайте воду из водоотделителя при замене моторного масла. После слива воды сжимайте насос для подкачки, пока он не станет жестким. Не запускайте двигатель перед выполнением этой процедуры. Подробная информация об этой процедуре изложена в разделе, посвященном индикатору водоотделителя, в подразделе "Как слить воду из топливного фильтра".

### ОСТОРОЖНО

- Заменяйте водоотделитель в соответствии с графиком техобслуживания.
- Сливайте воду из водоотделителя при замене моторного масла.
- После замены водоотделителя или слива воды сжимайте насос для подкачки, пока он не станет жестким.

0

1

2

3

4

5

6

7

8

9

10

11

12

13

14

15

16

0

## ТОПЛИВНЫЙ ФИЛЬТР

1

2

3

4

5

6

7

8

9

10

11

12

13

14

15

16

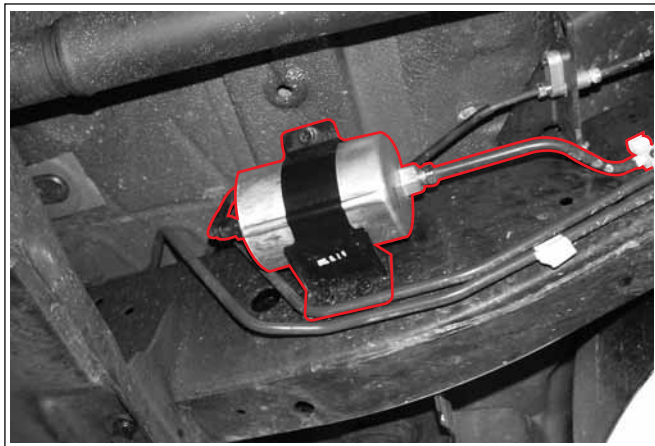

Если фильтр загрязнен, подача топлива снизится, основные компоненты будут повреждены вследствие проникновения в систему загрязненных материалов, а рабочие характеристики каталитического конвертера (каталитического нейтрализатора отработавших газов) будут ухудшены.

Заменяйте топливный фильтр в соответствии с установленным графиком технического обслуживания.

**ОСТОРОЖНО**

Используйте для замены оригинальные запчасти Ssangyong и осуществляйте замену через указанные интервалы времени.

# ПРИВОДНОЙ РЕМЕНЬ/ПЕДАЛЬ ТОРМОЗА/ПЕДАЛЬ СЦЕПЛЕНИЯ

## ПРИВОДНОЙ РЕМЕНЬ

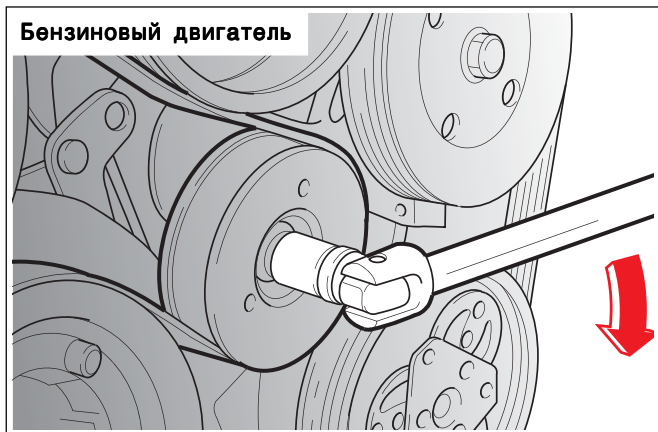

Вам не понадобится дополнительная регулировка натяжения, но необходимо проверять ремень на предмет износа или натяжения путем нажатия на ремень, а также заменять его, если это потребует.

### Замена ремня: Бензиновый двигатель

Наденьте приспособление для регулировки на регулятор натяжения и поверните его по часовой стрелке для ослабления натяжения, а затем снимите ремень.

#### ВНИМАНИЕ

Двигатель может случайно запуститься при проверке ремня, и подвижные части могут сломаться или срезаться. Выньте ключ зажигания.

## ПЕДАЛЬ ТОРМОЗА

### Проверка свободного хода педали

Выключите двигатель и нажмите на педаль тормоза несколько раз для сведения к минимуму вакуума в тормозной системе. Плавно нажмите на педаль тормоза рукой и замерьте расстояние, на которое она продвинется до момента, когда почувствуется слабое сопротивление. Если свободный ход больше или меньше номинального, отрегулируйте тормоза у дилера Ssangyong или в авторизованном сервисном центре Ssangyong.

Педаля тормоза	
Свободный ход	1 ~ 4 mm

## ПЕДАЛЬ СЦЕПЛЕНИЯ

### Проверка свободного хода педали

Нажмите педаль рукой, пока не почувствуется сопротивление сцепления; убедитесь, что свободный ход в пределах спецификации.

Если свободный ход больше или меньше номинального, отрегулируйте сцепление или тягу управления у дилера Ssangyong или в авторизованном сервисном центре Ssangyong

Проверка свободного хода педали	
	5 ~ 10 mm

0  
1  
2  
3  
4  
5  
6  
7  
8  
9  
10  
11  
12  
13  
14  
15  
16

## СТОЯНОЧНЫЙ ТОРМОЗ

Проверьте ход стояночного тормоза, сосчитав количество услышанных щелчков по пазам при полном включении из опущенного положения.

Также стояночный тормоз должен в одиночку надежно держать автомобиль на довольно крутом уклоне. Если количество щелчков больше или меньше номинального, автомобиль должен проверить дилер или авторизованный сервисный центр Ssangyong.

Ход	4-7 щелчков при усилии 20 кг
-----	------------------------------

## КАТАЛИТИЧЕСКИЙ НЕЙТРАЛИЗАТОР

Каталитический нейтрализатор находится между выпускным коллектором и центральным глушителем. Каталитический нейтрализатор состоит из монокристаллических керамических пластин с ячеистой структурой, которые образуют упругую сеточную структуру.

Покрытие из драгоценного металла на пластинах ускоряет снижение содержания и/или окисление токсичных компонентов.

В автомобилях с каталитическим нейтрализатором для неэтилированного топлива этилированный бензин повредит каталитический нейтрализатор и части электронной системы, приведя их к полной неисправности.

### Повреждение каталитического нейтрализатора или автомобиля может произойти в случае:

- неравномерной работы двигателя после холодного запуска;
- значительной потери мощности двигателя;
- других признаках неисправности системы зажигания.

Если необходимо, на короткое время движение можно продолжить с низкой скоростью и на малых оборотах двигателя. При обнаружении вышеуказанных неисправностей автомобиль должен проверить дилер либо авторизованный сервисный центр Ssangyong.

### Следовательно, Вы должны избегать следующего:

- Частые неоднократные холодные запуски.
- Включение стартера на неоправданно долгое время при запуске (во время процедуры запуска происходит впрыскивание топлива).
- Опорожнение топливного бака (нерегулярная топливоподача приводит к перегреванию).
- Запуск двигателя путем толкания автомобиля (несгоревшее топливо может попасть в каталитический нейтрализатор): используйте специальные провода для запуска двигателя от внешнего источника (см. раздел 12).

Проводите всю работу по техническому обслуживанию у дилера либо в авторизованном сервисном центре Ssangyong. В этом случае Вы можете быть уверены, что все компоненты электрической системы, систем впрыскивания и зажигания автомобиля будут работать корректно, у Вашего автомобиля будет низкий уровень выброса вредных веществ, а система каталитического нейтрализатора будет служить долго.



# ТОРМОЗНАЯ ЖИДКОСТЬ И ЖИДКОСТЬ ДЛЯ СЦЕПЛЕНИЯ (ДЛЯ АВТОМОБИЛЕЙ С МЕХАНИЧЕСКОЙ КОРОБКОЙ ПЕРЕДАЧ)

## Дизельный двигатель

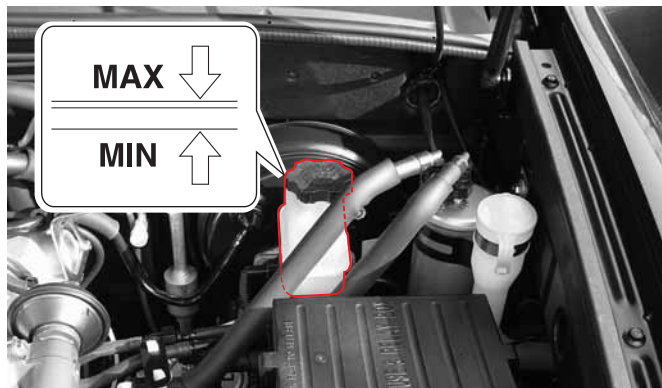

## Бензиновый двигатель

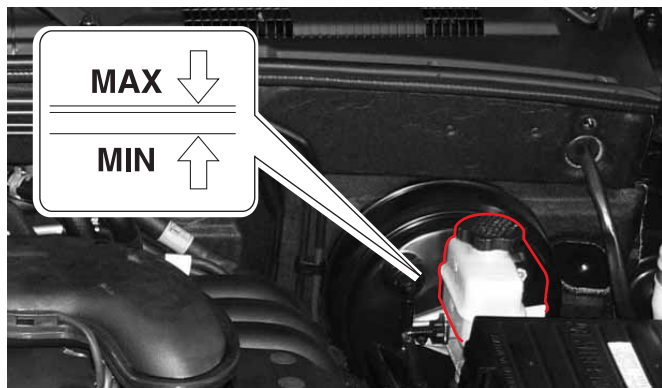

## Тип жидкости

Тип	DOT 4
-----	-------

## Проверка уровня и заливка

- Уровень жидкости в бачке должен находиться между отметками MAX и MIN.
- Проверьте уровень на ровной поверхности. Если уровень жидкости понижается ниже отметки MIN, залейте в бачок жидкость, рекомендованную производителем. Используйте только жидкость, рекомендованную производителем.

### **⚠ ОСТОРОЖНО**

- Следите за тем, чтобы при доливке жидкости в бачок не попали инородные вещества.
- Следите за тем, чтобы уровень жидкости не превысил отметку MAX.
- Следите за тем, чтобы жидкость не попала на лакокрасочное покрытие кузова.
- Залив жидкость, плотно закройте крышку.
- Если жидкость часто опускается ниже допустимого уровня, систему должен проверить авторизованный сервисный центр Ssangyong.

### **⚠ ВНИМАНИЕ**

- Используйте только тормозную жидкость производства Ssangyong.
- Следите за тем, чтобы жидкость не попадала на кожу или в глаза. При попадании жидкости на кожу или в глаза сразу же обильно промойте их водой. При появлении раздражения проконсультируйтесь с врачом.
- Уровень жидкости постепенно понижается по мере износа тормозных колодок. Резкое падение уровня жидкости может означать утечку в системе. В этом случае тормозную систему должен проверить авторизованный сервисный центр Ssangyong.

0

1

2

3

4

5

6

7

8

9

10

11

12

13

14

15

16



# МАСЛО КОРПУСА РЕДУКТОРА

## МАСЛО КОРПУСА РЕДУКТОРА

0	1	2	3	4	5	6	7	8	9	10	11	12	13	14	15	16	
Спецификация	Оригинальное масло Ssangyong (ATF DEXRON II, III)																
Объем	дизельный двигатель с прямым впрыском, Бензиновый двигатель	Part-Time	≅ 1,4 л														
		TOD															
		AWD	≅ 1,1 л														

## ЖИДКОСТЬ ОМЫВАТЕЛЯ

### Дизельный двигатель



### Бензиновый двигатель



Рекомендуется часто проверять уровень жидкости в бачке омывателя и доливать по мере необходимости жидкость, рекомендованную производителем.

Зимой следует использовать только жидкость, рекомендованную для использования в зимний период.

#### **ВНИМАНИЕ**

- Жидкость омывателя содержит воспламеняющиеся вещества для предотвращения замерзания. При непосредственном контакте жидкости с пламенем может произойти возгорание. При проверке жидкости омывателя следите за тем, чтобы рядом с резервуаром жидкости омывателя не было пламени.
- При использовании в качестве жидкости омывателя моторного масла или антифриза ухудшается обзорность через ветровое стекло, что может привести к аварии.

#### **ОСТОРОЖНО**

- При использовании в качестве жидкости омывателя обыкновенной воды зимой она замерзает, что приводит к повреждению бачка омывателя и электродвигателя. Используйте только жидкость омывателя, рекомендованную производителем.
- Если включить переключатель омывателя при отсутствии жидкости, это может привести к повреждению электродвигателя в связи с перегрузками. Поэтому не следует включать двигатель омывателя при отсутствии жидкости в бачке омывателя.
- Не пользуйтесь стеклоочистителем для ветрового или заднего стекла, когда в бачке омывателя нет жидкости; это может привести к повреждению стекла. Используйте стеклоочистители, распылив достаточно жидкости.
- При заливке жидкости омывателя следите за тем, чтобы капли жидкости не попали на двигатель или лакокрасочное покрытие автомобиля. При попадании жидкости омывателя на руки или другие части тела промойте их чистой водой. Для окна задней двери не предусмотрено отдельного бачка омывателя.
- Передний бачок используется также для омывателя стекла задней двери.

0

1

## Дизельный двигатель

2

3

4

5

6

7

8

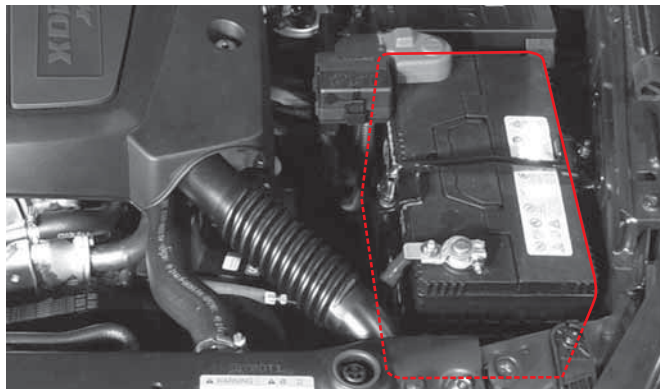

9

## Бензиновый двигатель

10

11

12

13

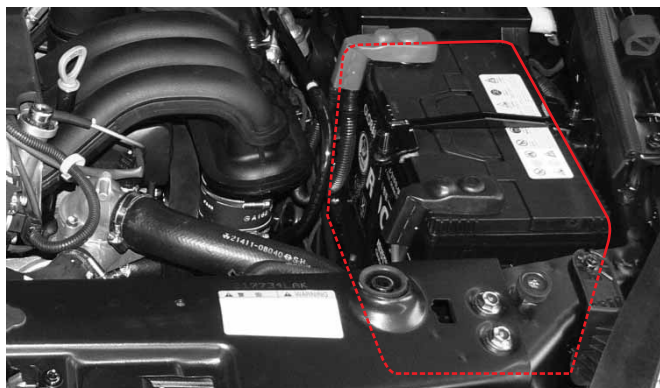

14

15

16

Если на приборной панели включается индикатор зарядки , это указывает на низкий уровень заряда аккумуляторной батареи. Если индикатор загорается во время движения автомобиля, выключите все дополнительные электрические устройства; систему должен проверить дилер или авторизованный сервисный центр Ssangyong.

## Техобслуживание аккумуляторной батареи

- Убедитесь, что клеммовые соединения надежно закреплены.
- При окислении клемм очистите их проволочной щеткой или наждачной бумагой.
- Отсоединяйте клеммы аккумулятора только после того, как вы извлекли ключ зажигания из замка зажигания. Если отсоединять клеммы, когда ключ находится в положении "ON" или "ACC", это может вызвать внезапный скачок напряжения и повредить различные электрические системы.
- Проверьте аккумуляторную батарею на наличие трещин, утечек или повреждений иного рода. Замените ее при необходимости. Наденьте перчатки и очистите влажной тряпкой корпус аккумулятора от электролита.

## Технические данные

Тип	12 В постоянного тока
Емкость	90 А·ч

### ВНИМАНИЕ

- Аккумуляторная батарея содержит кислоту, которая при попадании на кожу вызывает ожоги. Содержащийся в аккумуляторной батарее газ может взорваться. Будьте осторожны, в противном случае вы можете пострадать. Поблизости от аккумуляторной батареи не должно быть искр, открытого пламени; рядом с аккумуляторной батареей нельзя курить.
- Плохо подсоединенные клеммы аккумуляторной батареи могут привести к образованию искр. Искры могут стать причиной возгорания воспламеняющегося газа. В связи с этим следует плотно подключать клеммы.
- При необходимости проверить моторный отсек в ночное время не используйте зажигалку; воспользуйтесь фонариком на батарейках.
- Поскольку аккумуляторная жидкость представляет собой очень сильную кислоту, следите за тем, чтобы она не попала на кожу или кузов автомобиля. При попадании кислоты на кожу тщательно промойте кожу пресной водой и обратитесь к врачу. При попадании кислоты на кузов автомобиля его также необходимо промыть.
- При работе с аккумуляторной батареей следует воспользоваться средством для защиты глаз. При работе в закрытом помещении его следует хорошо проветривать.

### ОСТОРОЖНО

- Отсоединение клеммы аккумуляторной батареи при включенном двигателе может привести к повреждению электрических систем.
- При отсоединении кабеля аккумуляторной батареи следует сначала отсоединить отрицательный кабель. При подключении кабелей следите за полярностью клемм. Не перепутайте отрицательный и положительный кабели.
- Не следует менять полярность аккумулятора (то есть подключение положительных и отрицательных кабелей соответственно). Не допускайте короткого замыкания аккумуляторной батареи.
- При очень низкой наружной температуре емкость аккумуляторной батареи понижается; при этом электролит может замерзнуть.
- Поддерживайте уровень электролита на нужном уровне. Если уровень электролита превышает максимальный уровень (MAX), при подзарядке аккумуляторной батареи он может перелиться. Если аккумуляторная батарея чрезмерно заряжена, она может взорваться.
- Используйте аккумуляторную батарею с напряжением и емкостью, рекомендованными производителем. В противном случае может произойти возгорание.

## СВЕЧИ ЗАЖИГАНИЯ



Необходимо периодически проверять свечи зажигания на предмет отложений нагара. Когда на свече зажигания накапливается нагар, сильной искры может не получиться.

Если необходимо, прочистите электроды тонкой проволочной щеткой и осторожно соскребите нагар с изолятора мелким напильником. Затем свечи зажигания следует продуть сжатым воздухом, а верхний изолятор чисто вытереть. Отрегулируйте зазор свечи зажигания.

(G32D)	NGK: BKUR5ETZ-10	
Спецификация	Зазор	$1 \pm 0,1$ мм

**⚠ ОСТОРОЖНО**

- При замене свечей зажигания отсоедините отрицательную клемму аккумулятора и выключите все переключатели.
- При замене свечей зажигания рекомендуется, чтобы двигатель был теплым или холодным (иначе Вы можете обжечься).
- Не используйте нерекомендованные свечи зажигания.
- Избегайте загрязнения гнезд свечей зажигания.

**⚠ ВНИМАНИЕ**

Свечи зажигания могут быть очень горячими.  
Осторожно, не обожгитесь.

# ПРЕДОХРАНИТЕЛИ И РЕЛЕ

Если не работает какой-либо из компонентов электрической системы, проверьте исправность соответствующего предохранителя. Если предохранитель сгорел, замените его предохранителем с таким же номиналом.

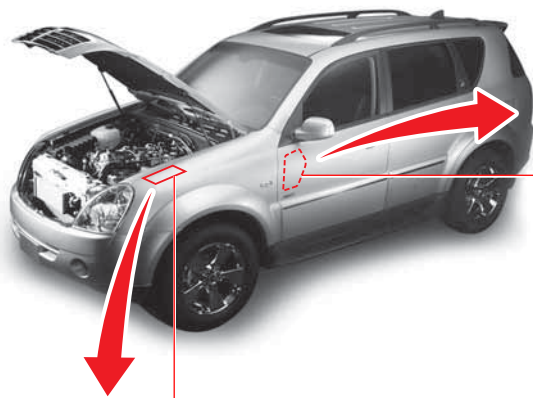

Блок предохранителей и реле двигательного отсека, блок предохранителей РТС



Блок предохранителей моторного отсека расположен в правой части моторного отсека, а блок предохранителей РТС расположен на аккумуляторе.

## Блок предохранителей электрооборудования салона



Блок предохранителей электрооборудования салона расположен в левой части панели приборов, а блок реле расположен на днище под левой панелью приборов.

### **⚠ ОСТОРОЖНО**

- При неисправности электрической системы следует прежде всего проверить предохранители. Если предохранитель сгорел, проверьте его номинал и замените на новый предохранитель с таким же номиналом.
- Не следует вынимать предохранитель во время работы электрической системы, так как это может привести к повреждению электрического оборудования. Всегда извлекайте ключ из замка зажигания и выключайте все электрические устройства.
- Всегда заменяйте сгоревший предохранитель на предохранитель с таким же номиналом.
- Если новый предохранитель сгорает через непродолжительное время, электрическую систему должен проверить дилер или авторизованный сервисный центр Ssangyong.

0

## ПРОВЕРКА И ЗАМЕНА ПРЕДОХРАНИТЕЛЯ

1

2

3

4

5

6

7

8

9

10

11

12

13

14

15

16

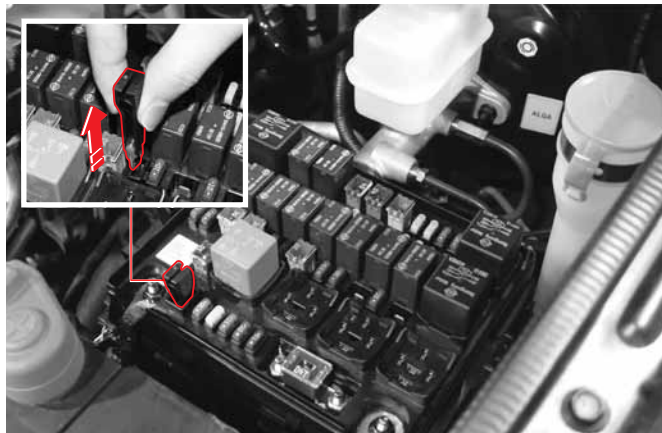

1. Выключите все потребители тока и извлеките ключ из замка зажигания.
2. Откройте крышку блока предохранителей и реле.
3. Установите, какой предохранитель сгорел.
4. Извлеките этот предохранитель с помощью щипцов для плавких предохранителей.
5. Визуально проверьте, сгорел ли он.
6. Если визуально предохранитель нормальный, установите его на место.
7. Если предохранитель сгорел, проверьте его номинал и замените на новый с таким же номиналом.

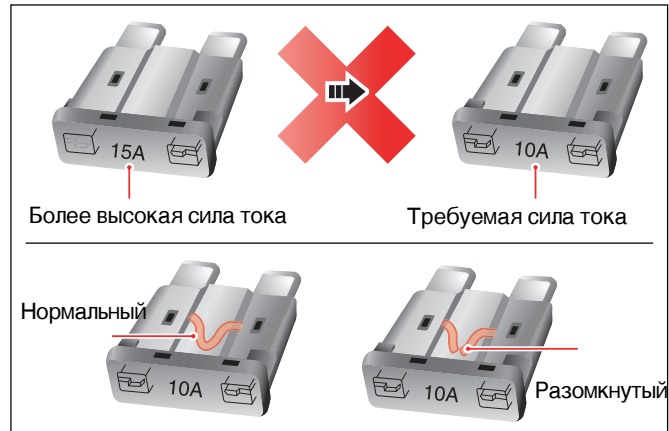

### **!** ВНИМАНИЕ

- Использование предохранителей, не рекомендованных производителем, может повредить электрическую систему и даже привести к пожару.
- Всегда заменяйте сгоревший предохранитель на предохранитель с таким же номиналом.

### ПРИМЕЧАНИЕ

В блоке предохранителей и реле под капотом имеются запасные предохранители. Обязательно пополняйте число запасных предохранителей по мере использования. Номинал предохранителя указан на его верхней стороне.









# НАКЛЕЙКА НА БЛОКЕ ПЛАВКИХ ПРЕДОХРАНИТЕЛЕЙ ЭЛЕКТРООБОРУДОВАНИЯ САЛОНА

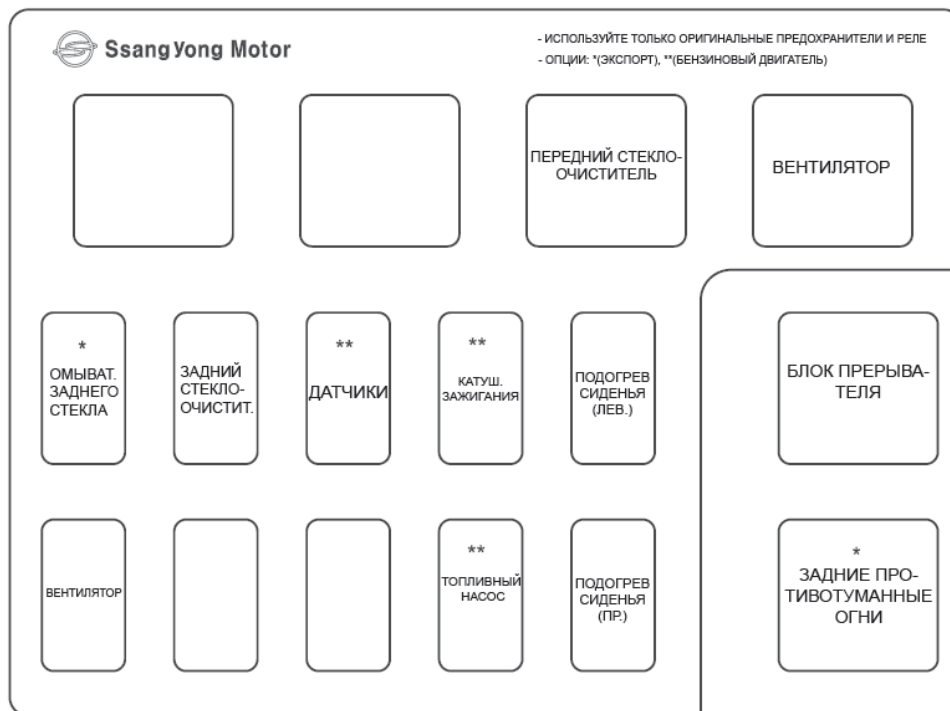

- 0
- 1
- 2
- 3
- 4
- 5
- 6
- 7
- 8
- 9
- 10
- 11
- 12
- 13
- 14
- 15
- 16

## НАКЛЕЙКА НА ВНУТРЕННЕМ БЛОКЕ ПЛАВКИХ ПРЕДОХРАНИТЕЛЕЙ

ИСПОЛЬЗУЙТЕ ОРИГИНАЛЬНЫЕ ПРЕДОХРАНИТЕЛИ.  
 \*\*\* БЕНЗИНОВЫЙ ДВИГАТЕЛЬ

NO.36 10A	СТАРТЕР	NO.32 -	РЕЗЕРВНЫЙ ПРЕДОХРАНИТЕЛЬ	NO.24 7.5A	ПАМЯТЬ	NO.16 7.5A	ВЕНТИЛЯТОР КОНДИЦИОНЕР ПОДОГР. З/СТ.	NO.8 7.5A	БЛОК СИДЕНИЙ НАВИГАЦИЯ EAS, EPB
NO.35 20A	ПОДСВЕТКА ПИТАНИЕ	NO.31 15A	ПОДОГРЕВ СИДЕНИЙ	NO.23 15A	ДВЕРНОЙ ЗАМОК ЗАДН. ПЛТ ОГНИ	NO.15 15A	ЗАД. СТЕКЛО- ОЧИСТИТЕЛЬ И СТЕКЛО- ОМЫВАТЕЛЬ	NO.7 7.5A	ПРИБОРНАЯ ПАНЕЛЬ
NO.34 7.5A	ЗЕР. ЗАД. ВИДА ПИТАНИЕ	NO.30 15A	АУДИО НАВИГАЦИЯ DVD	NO.22 10A	ИММОБИЛАЙЗЕР ** ECU	NO.14 15A	ПЕР. СТЕКЛО- ОЧИСТИТЕЛЬ И СТЕКЛО- ОМЫВАТЕЛЬ	NO.6 7.5A	Пуск. подогр. ИММОБИЛАЙЗЕР P.T.C., СТОП-СИГН.
NO.33 10A	АУДИО НАВИГАЦИЯ DVD	NO.29 15A	ВЕНТИЛЯТОР	NO.21 10A	СТЕКЛО- ОЧИСТИТЕЛЬ	NO.13 7.5A	ЕСМ ЗЕРК. ЛЮК SSPS	NO.5 15A	СИГН. ОСВЕЩЕНИЕ
		NO.28 10A	ДИАГНОСТИКА СИРЕНА EAS	NO.20 20A	СИСТ. ЗАЖИГ. И ВПРЫСКА FFH	NO.12 15A	** ДАТЧ. ДВИГ.	NO.4 10A	ABS/ESP
		NO.27 15A	ПИТАНИЕ	NO.19 20A	ПАССАЖ. СИДЕНЬЕ	NO.11 20A	** ТОПЛ. НАСОС	NO.3 10A	TCU, TGS TCCU, TOD
		NO.26 15A	СТОП-СИГНАЛЫ HDC	NO.18 15A	АУДИО	NO.10 7.5A	STICS	NO.2 10A	ФАРЫ, DRL ДАТ/ДОЖДЯ ПИТ.ЕСУ ДВИГ.
		NO.25 10A	ОСВЕЩЕНИЕ САЛОНА	NO.17 15A	ПОДОГРЕВ СИДЕНИЙ	NO.9 7.5A	ЕСУ ДВИГ. ** топл. насос ** датч. двиг.	NO.1 10A	ПОДУШКИ БЕЗОПАС- НОСТИ
		20A	РЕЗЕРВНЫЙ ПРЕ- ДОХРАНИТЕЛЬ	15A	РЕЗЕРВНЫЙ ПРЕ- ДОХРАНИТЕЛЬ	10A	РЕЗЕРВНЫЙ ПРЕ- ДОХРАНИТЕЛЬ	7.5A	РЕЗЕРВНЫЙ ПРЕ- ДОХРАНИТЕЛЬ

ПИНЦЕТ ДЛЯ  
ПРЕДОХРАНИ-  
ТЕЛЕЙ



SsangYong Motor

## ДАВЛЕНИЕ В ШИНАХ



## ДАВЛЕНИЕ В ШИНАХ

Тип	Давление в шинах	Шины	Колесо
Обычное колесо	30 psi (2,06 bar)	235/75R 16	7,0J x 16
		255/70R 16	7,0J x 16
		255/60R 18	7,5J x 18
Запасное колесо	60 psi (4,13 bar)	175/90R 16	5,5J x 16

### **⚠ ОСТОРОЖНО**

- Необходимо поддерживать в шинах соответствующее давление, так как это обеспечит комфорт и безопасность движения, а также позволит увеличить срок службы шин. Неправильное давление в шинах приводит к увеличению износа шин, снижает безопасность движения, ухудшает управление автомобилем и комфортные условия движения, а также повышает расход топлива. Давление в шинах всегда должно быть правильным.
- Перед продолжительной поездкой необходимо проверить и отрегулировать давление в шинах, включая запасную шину. Проверку следует выполнять, когда шины не нагреты.
- Давление в шине запасного колеса также должно соответствовать установленным требованиям.

0

1

2

3

4

5

6

7

8

9

10

11

12

13

14

15

16

0  
1  
2  
3  
4  
5  
6  
7  
8  
9  
10  
11  
12  
13  
14  
15  
16

## ПРОВЕРКА ИЗНОСА ШИН



Шины вашего автомобиля оснащены встроенными индикаторами износа шины, расположенными между канавками протектора шины. Шины следует заменять, когда индикаторы износа шин появляются на двух или более расположенных рядом канавках.

### **⚠ ВНИМАНИЕ**

- Движение автомобиля с изношенными или поврежденными шинами крайне опасно, так как это может привести к аварии. Кроме того, поврежденная шина может взорваться.
- Регулярно проверяйте шины на наличие в них повреждений (наличие в них инородных предметов, проколов, трещин, прогибов в боковых стенках) и заменяйте их по необходимости.

## ПЕРЕСТАНОВКА ШИН

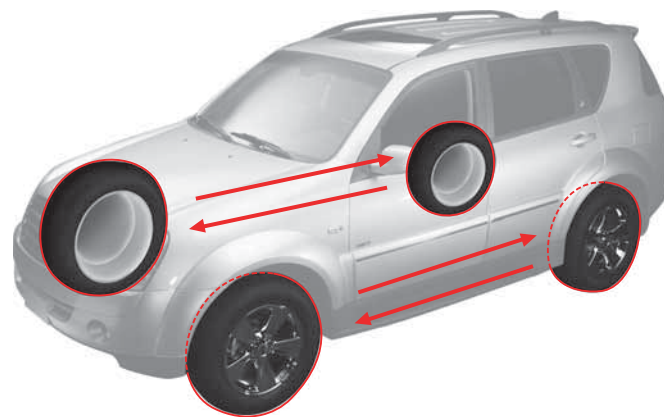

Чтобы избежать неравномерного износа шин и продлить их срок службы, необходимо проводить осмотр и перестановку шин каждые 5000 км.

### **⚠ ВНИМАНИЕ**

- Осмотр и перестановку шин следует выполнять в сервисном центре Ssangyong или в специализированной шиномонтажной мастерской.
- Использование шин разных размеров или производителей может привести к потере управления автомобилем во время движения. Обязательно используйте шины одного размера и типа от одного производителя на всех колесах.

## ЗАПАСНАЯ ШИНА

Запасной шиной следует пользоваться только при крайней необходимости. Не используйте ее в обычных условиях. Запасную шину необходимо заменить на обычную как можно скорее.

Необходимо проверять состояние шин и давление в них по необходимости и всегда иметь запасную шину. Подробные инструкции по замене шины содержатся в данном руководстве в разделе "Действия в чрезвычайных ситуациях".

### ОСТОРОЖНО

- После замены шины обязательно отрегулируйте давление в шине. В противном случае можно повредить подвеску и систему приводов автомобиля.
- При использовании запасного колеса запрещается двигаться со скоростью более 60 км/ч.

## ЗИМНИЕ ШИНЫ

При движении по заснеженным или обледенелым дорогам используйте зимние шины.

При использовании зимних шин они должны быть установлены на всех колесах автомобиля.

### ВНИМАНИЕ

- По заснеженным или обледенелым дорогам следует двигаться с предельно низкой скоростью.
- При установке зимних шин с маркировкой в виде стрелки, указывающей направление, расположенной на боковой стороне шины, шины следует устанавливать по направлению стрелки.
- Использование зимних шин не является гарантией вашей безопасности при движении по заснеженным или обледенелым дорогам. Следует вести автомобиль с максимальной осторожностью, избегая внезапного ускорения, торможения или резких движений рулевого колеса.
- Когда необходимость в зимних шинах проходит, их следует заменить на обычные шины. Храните снятые зимние шины в прохладном закрытом месте. Будьте осторожны и следите за тем, чтобы на них не попало масло, смазка или топливо.

## ЦЕПИ

Цепи можно устанавливать только на задние колеса.

### ОСТОРОЖНО

- Если на передних колесах установлены цепи, будьте осторожны и избегайте резкого поворота для предотвращения заноса.
- Не используйте режим полного привода на автомобилях с непостоянным полным приводом, если цепи противоскольжения установлены только на задние шины. Это может привести к аварийной ситуации. Если вы хотите использовать режим полного привода, установите цепи противоскольжения на все шины.

0

1

2

3

4

5

6

7

8

9

10

11

12

13

14

15

16

0

1

2

3

4

5

6

7

8

9

10

11

12

13

14

15

16



## ПРЕДУПРЕЖДЕНИЯ ПО ПРОВЕРКЕ КОЛЕС И ШИН

- Использование шин разных размеров или производителей может привести к потере управления автомобилем во время движения. Обязательно используйте шины одного размера и типа от одного производителя на всех колесах.
- Перед началом движения автомобиля проверьте давление в шинах, наличие трещин и разрывов в шинах.
- Если неплотно затянуть гайки колес, колесо может разболтаться или даже отсоединиться. Это может привести к аварии. Перед долгой поездкой обязательно затяните гайки должным образом.
- Использование шин других размеров, не рекомендованных производителем, может привести к неисправной работе рулевого колеса, увеличению потребления топлива, повреждению трансмиссии или тормозной системы, вибрациям или неравномерному износу шин. Обязательно используйте рекомендованные производителем шины одного и того же производителя.
- Не используйте шины других производителей, а также переработанные колеса и шины. На неисправности, вызванные использованием таких шин, гарантия не распространяется.
- Перед началом движения автомобиля обязательно проверяйте шины и наружную поверхность колеса. Повреждение наружной поверхности колеса может привести к уменьшению давления в шинах и повреждению шин.
- Если во время движения колесо сильно ударилось о какой-либо предмет (например, камень), его должен проверить дилер или авторизованный сервисный центр Ssangyong.

# ЗАМЕНА ЩЕТОК СТЕКЛООЧИСТИТЕЛЯ

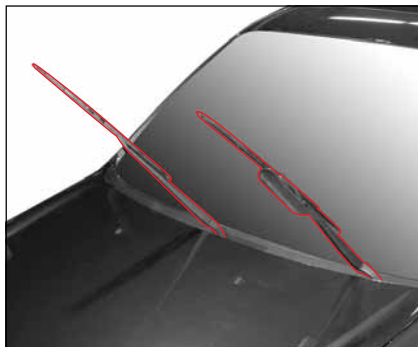

1. Установите переключатель стеклоочистителя в положение "OFF".
2. Поднимите рычаг стеклоочистителя с ветрового стекла.

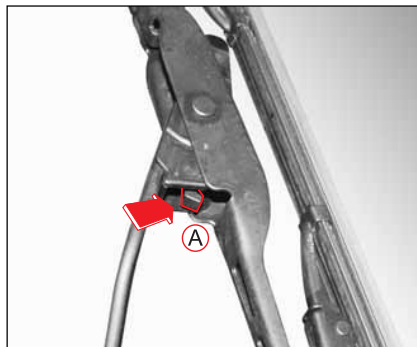

3. Нажмите кнопку безопасности (A).



4. Потяните щетку стеклоочистителя вниз и снимите ее с рычага.
5. Установите новую щетку.
6. Опустите рычаг стеклоочистителя.

## ПРИМЕЧАНИЕ

Замена щеток заднего стеклоочистителя производится аналогичным образом.

## Щетка стеклоочистителя

Стеклоочиститель ветрового стекла	Стеклоочиститель стекла двери багажника
20"	14"

## ⚠ ОСТОРОЖНО

- Не открывайте капот, когда рычаг стеклоочистителя поднят. Это может привести к повреждению капота и стеклоочистителя.
- Не пользуйтесь стеклоочистителем, когда в бачке омывателя нет жидкости.
- Ни в коем случае не наносите на ветровое стекло автомобиля жидкое средство для полировки, содержащее масло, так как это приведет к образованию полос, которые ухудшают обзор. Загрязнение окна или щеток стеклоочистителя инородными веществами может привести к снижению эффективности стеклоочистителя ветрового стекла. Ни в коем случае не протирайте ветровое стекло тряпкой, смоченной в масле или воске.

## ⚠ ВНИМАНИЕ

- Неисправные стеклоочистители могут отрицательно повлиять на безопасность движения во время дождя или снега. Не рекомендуется ездить на автомобиле во время дождя или снега, если стеклоочистители неисправны.
- Не прикасайтесь к работающим стеклоочистителям. Это может привести к травмам.



# САМОСТОЯТЕЛЬНОЕ ПРОВЕДЕНИЕ ТЕХНИЧЕСКОГО ОБСЛУЖИВАНИЯ

При самостоятельном проведении осмотра или технического обслуживания автомобиля будьте осторожны и следите за тем, чтобы ваши действия не привели к травмам или повреждению автомобиля.



## ВНИМАНИЕ! ПРЕДУПРЕЖДЕНИЕ! (САМОСТОЯТЕЛЬНОЕ ПРОВЕДЕНИЕ ТЕХНИЧЕСКОГО ОБСЛУЖИВАНИЯ)



### ВНИМАНИЕ

- Будьте осторожны и не прикасайтесь к горячим деталям (двигатель, радиатор, выпускной коллектор, каталитический нейтрализатор или глушитель) сразу же после выключения двигателя. Это может привести к сильным ожогам. Проводить осмотр или техобслуживание следует после того, как двигатель остынет.
- При работе с аккумуляторной батареей и деталями топливной системы всегда выключайте двигатель и не курите. Кроме того, рядом с автомобилем не должно быть пламени или искр.
- Не следует подключать/отключать клеммы аккумулятора, если ключ в замке зажигания находится в положении ON.
- Не следует менять полярность аккумулятора (то есть подключение положительных и отрицательных кабелей, соответственно).
- По кабелям и проводам проходит ток высокого напряжения. Избегайте короткого замыкания.
- При выполнении осмотра или техобслуживания в закрытом помещении, например, в гараже, убедитесь, что ключ в замке зажигания повернут в положение OFF.
- Держите использованное масло и охлаждающую жидкость в месте, недоступном для детей. (По вопросам их утилизации свяжитесь с соответствующими службами.)
- Во время проверки автомобиля следует прежде всего заглушить двигатель. Далее переместите рычаг переключения передач в положение "P" (для автомобилей с автоматической коробкой передач) или в нейтральное положение (для автомобилей с механической трансмиссией) и поставьте автомобиль на стояночный тормоз.
- Вентилятор может неожиданно включиться, даже если двигатель выключен. Перед проверкой радиатора, вентилятора или расположенных рядом деталей отсоедините провод от отрицательной клеммы аккумулятора.



### ОСТОРОЖНО

- Следует ежедневно проверять уровень моторного масла и прочих жидкостей, включая охлаждающую жидкость. Движение автомобиля при низком уровне жидкостей может привести к неисправностям, на которые гарантия не распространяется.
- Используйте только масла и жидкости Ssangyong.
- При проведении осмотра или наполнении маслом и охлаждающей жидкостью следите за тем, чтобы они не соприкасались с кожей или окрашенными поверхностями. Кроме того, они могут повредить покрытие автомобиля. При попадании на кожу немедленно обильно промойте ее водой и обратитесь к врачу.
- Не заливайте слишком много масла или охлаждающей жидкости, так как это может привести к повреждению двигателя или коробки передач. Заливайте масло или охлаждающую жидкость до указанного уровня.
- При воздействии на масло и охлаждающую жидкость пыли и влаги их эксплуатационные характеристики могут ухудшиться. При заливке будьте осторожны и не допускайте попадания пыли в масло или охлаждающую жидкость.
- Масло и жидкость могут быстро расходоваться даже при неинтенсивном движении автомобиля. Поэтому рекомендуется часто проверять уровень масла и других жидкостей.
- Неправильная утилизация моторного масла и/или других жидкостей приводит к загрязнению окружающей среды. Утилизацию жидкостей следует производить в соответствии с принятыми в вашем регионе законодательными положениями.



**■ ДЛЯ ЗАМЕТОК** 

A series of horizontal dotted lines for writing notes, spanning the width of the page.

# Освещение и световая сигнализация

# 14

## ОГЛАВЛЕНИЕ

- ТЕХНИЧЕСКИЕ ХАРАКТЕРИСТИКИ И  
ЭКСПЛУАТАЦИОННАЯ ПРОВЕРКА  
ЛАМП ..... 14-2
- РАСПОЛОЖЕНИЕ ЛАМП НАРУЖНОГО  
ОСВЕЩЕНИЯ ..... 14-3
- ЛАМПЫ ОСВЕЩЕНИЯ САЛОНА .....14-10

0

1

2

3

4

5

6

7

8

9

10

11

12

13

14

15

16

# ТЕХНИЧЕСКИЕ ХАРАКТЕРИСТИКИ И ЭКСПЛУАТАЦИОННАЯ ПРОВЕРКА ЛАМП

## ТЕХНИЧЕСКИЕ ХАРАКТЕРИСТИКИ ЛАМП

Описание		Количество	Мощность (ЕС)	Мощность (Общий)	
Лампы наружного освещения	Передние фары	Лампа дальнего света	2	55W	←
		Лампа ближнего света	2	55W	←
		Лампа указателя поворота	2	PY21W	P21
		Габаритные огни	2	W5W	←
	Передние противотуманные фары	2	H27W/2	←	
	Боковой повторитель указателя поворотов	2	LED	LED	
	Задний комбинированный фонарь	Лампа стоп-сигнала	6 (EU: 4)	P21/5W	←
		Лампа указателя поворотов	2	PY21W	←
		Фонарь заднего хода	2	W16W	←
		Задние противотуманные фары*	2	P21W	-
Лампа подсветки номерного знака	2	W5W	5W		
Верхний стоп-сигнал	-	Светодиодный тип			
Передняя лампа	2	10W	←		
Лампы внутреннего освещения	Лампа перчаточного ящика	1	10W	←	
	Центральная лампа	1	10W	←	
	Лампа багажного отделения	1	10W	←	
	Лампа двери	4	5W	←	

## ЭКСПЛУАТАЦИОННАЯ ПРОВЕРКА

1. Проверьте, работает ли лампа; для этого включите-выключите соответствующий выключатель.
2. Если лампа не включается, проверьте соответствующий предохранитель.
3. Если предохранитель перегорел, замените его.  
 Подробные инструкции по замене предохранителя содержатся в данном руководстве в разделе "Сервис и обслуживание".
4. Если предохранитель не перегорел, проверьте лампу; при необходимости замените ее.
5. Если лампа не перегорела, систему должен проверить дилер или авторизованный сервисный центр Ssangyong.

### ОСТОРОЖНО

- При замене лампы используйте только лампу указанной мощности.
- Перед заменой лампы отсоедините провод от отрицательной клеммы аккумулятора. Выньте ключ зажигания.
- Не прилагайте чрезмерное усилие, извлекая лампу.
- Перед заменой лампы убедитесь, что соответствующий выключатель выключен и ключ зажигания вынут.
- Не прикасайтесь голыми руками к лампе сразу после того, как вы ее выключили.
- Не прикасайтесь к лампе голыми руками. Следы пальцев, пыль или влага, попавшая на лампу, сокращают ее срок службы, а также могут привести к взрыву лампы. При случайном прикосновении к лампе протрите стекло лампы мягкой тряпкой.
- Не пытайтесь отрегулировать угол наклона фар. Регулировку угла наклона должен выполнять технический специалист дилера или авторизованного сервисного центра Ssangyong.

# РАСПОЛОЖЕНИЕ ЛАМП НАРУЖНОГО ОСВЕЩЕНИЯ



Передние противотуманные фары

Боковой повторитель указателя поворотов

## Передняя фара

Ближний свет

Дальний свет

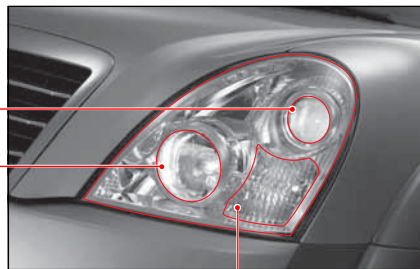

Указатель поворота



Верхний стоп-сигнал

## Задний комбинированный фонарь

Стоп-сигнал / габаритный фонарь

Габаритный фонарь

Указатель поворота

Стоп-сигнал или задний противотуманный фонарь\*

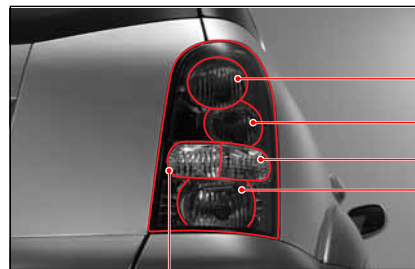

Фонарь заднего хода

0

1

2

3

4

5

6

7

8

9

10

11

12

13

14

15

16

0

## ПЕРЕДНЯЯ ФАРА

1

2

3

4

5

6

7



1. Установите переключатель в положение "OFF" и извлеките ключ из замка зажигания.
2. Откройте капот и выверните два монтажных болта.

8

9

10

11

### **⚠ ВНИМАНИЕ**

В целях безопасности не пытайтесь отрегулировать угол наклона передних фар самостоятельно. Регулировку угла наклона должен выполнять технический специалист дилера или авторизованного сервисного центра Ssangyong.

12

13

14

15

16

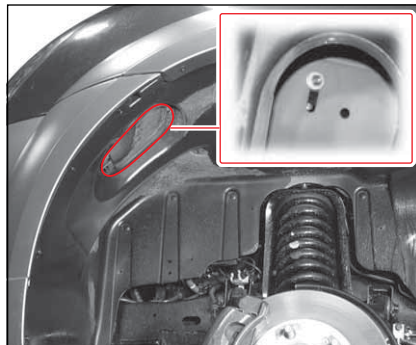

3. Снимите колесо и отверните две крепежные гайки в арке колеса.

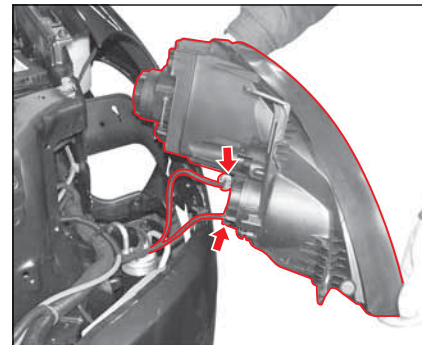

4. Выньте корпус лампы из кузова автомобиля и отсоедините два электрических разъема.



## ПЕРЕДНЯЯ ФАРА

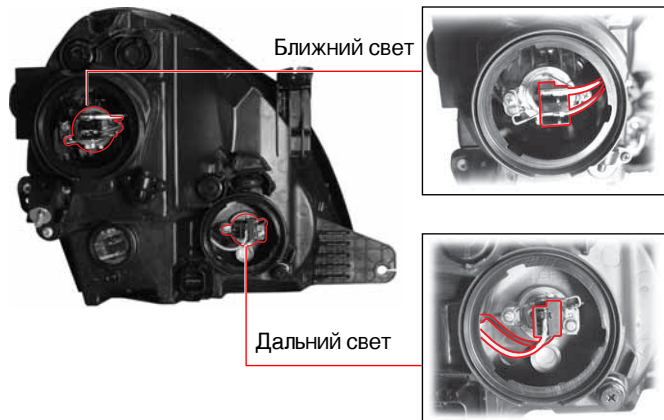

1. Снимите крышку с извлеченного корпуса передней фары.
2. Ослабьте фиксирующий зажим.
3. Замените лампу.
4. Соберите в обратном порядке.



Лампа  
дальнего  
света



Лампа  
ближнего  
света

## ЛАМПА УКАЗАТЕЛЯ ПОВОРОТОВ

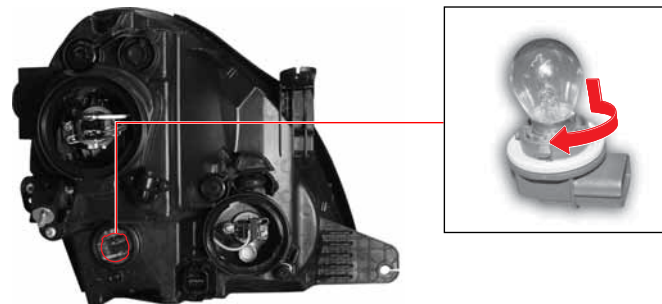

1. Поверните разъем сигнала поворота, чтобы снять его с извлеченного корпуса передней фары.
2. Извлеките лампу, нажав и повернув ее.
3. Замените лампу.
4. Соберите в обратном порядке.

0

1

2

3

4

5

6

7

8

9

10

11

12

13

14

15

16



## 0 ПЕРЕДНИЕ ПРОТИВОТУМАННЫЕ ФАРЫ

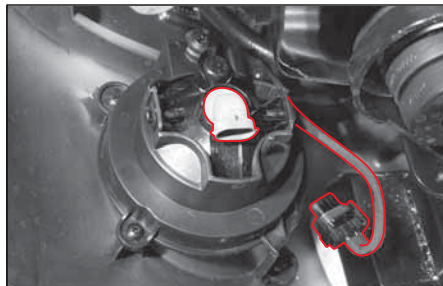

1. Установите переключатель в положение "OFF" и извлеките ключ из замка зажигания.

2. Отсоедините разъем, освободив защелки с обеих сторон.



Передняя  
противотуманная фара

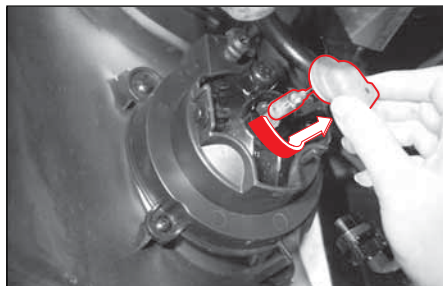

3. Извлеките лампу, повернув ее.

4. Замените лампу.

5. Соберите в обратном порядке.



### **ОСТОРОЖНО**

Доступ к передним противотуманным фарам осуществляется только под днищем автомобиля. Замена ламп передних противотуманных фар должна осуществляться только дилерами Ssangyong или авторизованными сервисными центрами Ssangyong.

## БОКОВОЙ ПОВТОРИТЕЛЬ УКАЗАТЕЛЯ ПОВОРОТОВ

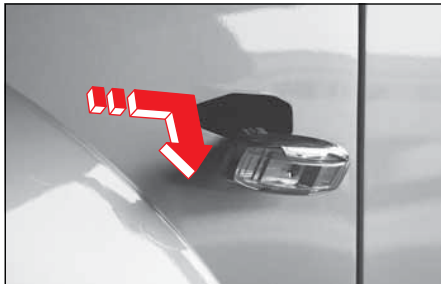

1. Выньте ключ из замка зажигания.
2. Потяните вперед корпус лампы, нажав на него.



Боковой повторитель указателя поворотов



3. Отсоедините фиксатор.
4. Замените лампу.
5. Соберите в обратном порядке.

0

1

2

3

4

5

6

7

8

9

10

11

12

13

14

15

16

## 0 ЗАДНИЙ КОМБИНИРОВАННЫЙ ФОНАРЬ

1

2

3

4

5

6

7

8

9

10

11

12

13

14

15

16



1. Выньте ключ из замка зажигания.
2. Отвинтите два монтажных болта корпуса задней комбинированной лампы.

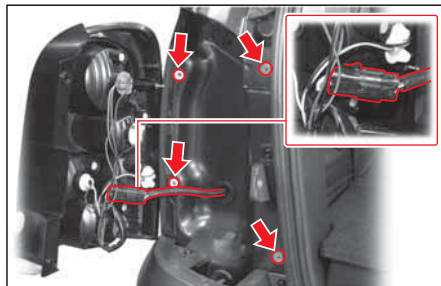

3. Отсоедините основной разъем и снимите корпус задней комбинированной лампы.



Задняя комбинированная лампа

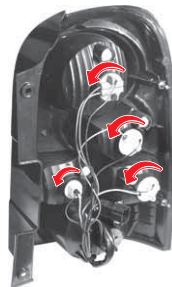

4. Извлеките неисправную лампу.  
Габаритный фонарь/стоп-сигнал, габаритный фонарь, лампа сигнала поворота. Извлеките лампу, нажав и повернув ее.  
Фонарь заднего хода: извлеките лампу.
5. Замените лампу.
6. Соберите в обратном порядке.

## ПОДСВЕТКА НОМЕРНОГО ЗНАКА

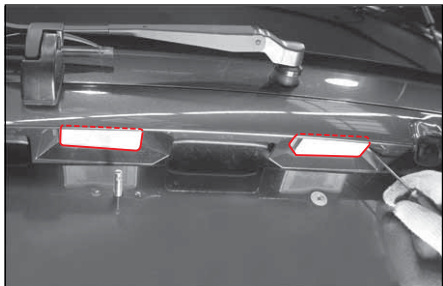

1. Выньте ключ из замка зажигания.
2. Извлеките лампу подсветки номерного знака в сборе, надавив на нее.
3. Извлеките корпус лампы, повернув соединитель.



Подсветка номерного знака



4. Извлеките лампу, потянув ее.
5. Замените лампу.
6. Соберите в обратном порядке.

0

1

2

3

4

5

6

7

8

9

10

11

12

13

14

15

16

## ЛАМПЫ ОСВЕЩЕНИЯ САЛОНА

### 0 ПЕРЕДНЯЯ ЛАМПА ОСВЕЩЕНИЯ

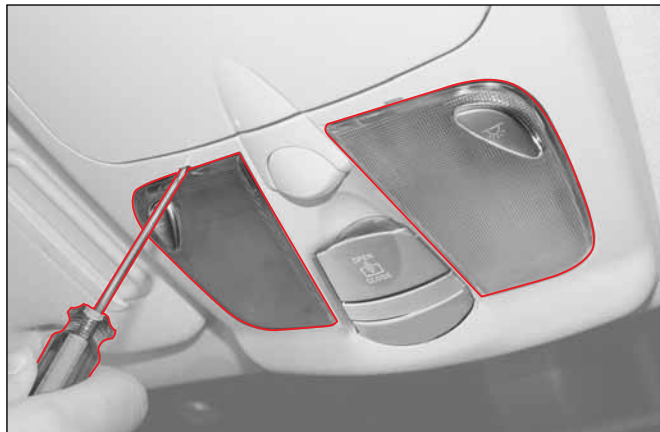

1. Выньте ключ из замка зажигания.
2. Подденьте крышку при помощи отвертки с плоским лезвием.

#### **! ОСТОРОЖНО**

Крышку следует открывать сзади (как показано стрелкой). В противном случае можно повредить крышку.

Соблюдайте осторожность, чтобы не повредить крышку лампы при снятии.

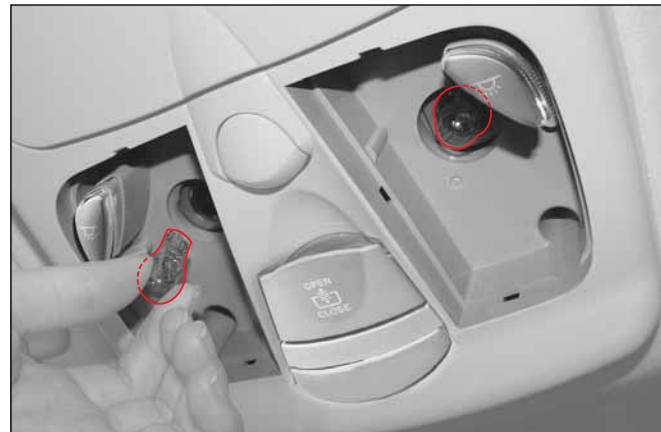

3. Замените лампу.
4. Установите крышку лампы на корпус.

## ЦЕНТРАЛЬНАЯ ЛАМПА И ЛАМПА БАГАЖНОГО ОТДЕЛЕНИЯ

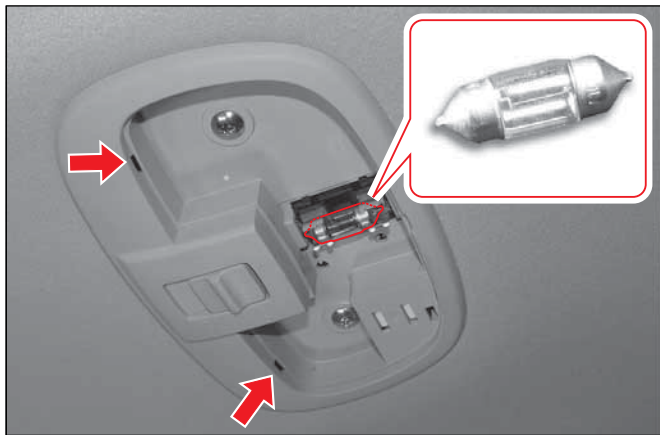

1. Выньте ключ из замка зажигания.
2. Подденьте крышку при помощи отвертки с плоским лезвием.
3. Замените лампу.
4. Установите крышку лампы на корпус.

### **! ОСТОРОЖНО**

Соблюдайте осторожность, чтобы не повредить крышку лампы при снятии.

## ЛАМПА ДЛЯ ОСВЕЩЕНИЯ ДВЕРНЫХ ПРОЕМОВ

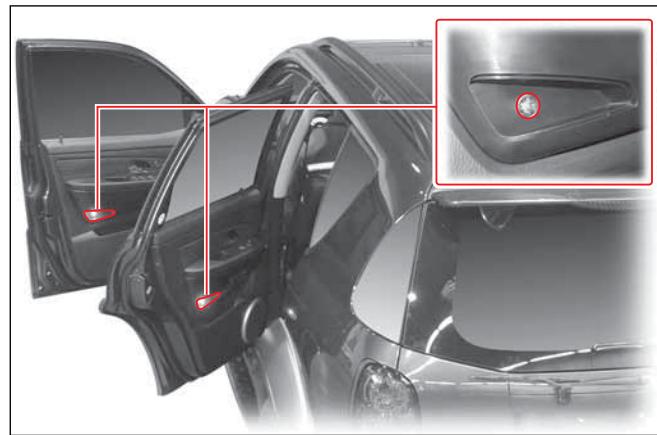

1. Выньте ключ из замка зажигания.
2. Подденьте крышку при помощи отвертки с плоским лезвием.
3. Замените лампу.
4. Установите крышку лампы на корпус.

### **! ОСТОРОЖНО**

Соблюдайте осторожность, чтобы не повредить крышку лампы при снятии.

0

1

2

3

4

5

6

7

8

9

10

11

12

13

14

15

16

0 ПОДСВЕТКА ПЕРЧАТОЧНОГО ЯЩИКА

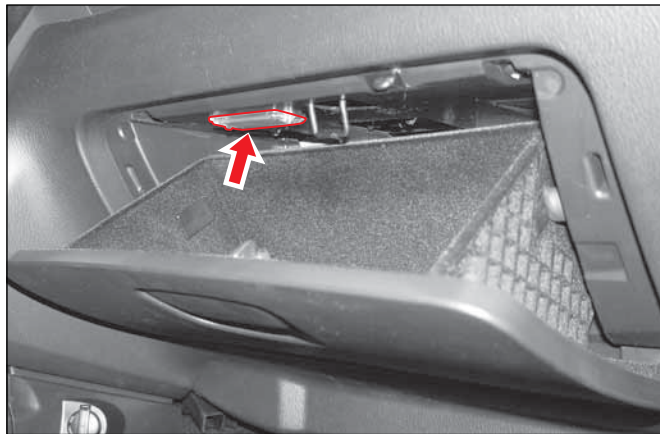

- 9  
10  
11
1. Выньте ключ из замка зажигания.
  2. Откройте перчаточный ящик.

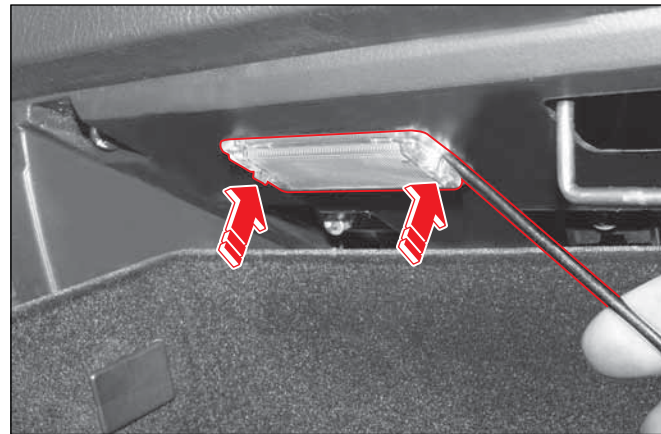

- 12  
13  
14  
15  
16
3. Нажмите на обе стороны крышки лампы, чтобы отделить лампу освещения перчаточного ящика в сборе.
  4. Отсоедините разъем и снимите лампу в сборе.
  5. Замените лампу.
  6. Установите крышку лампы на корпус.

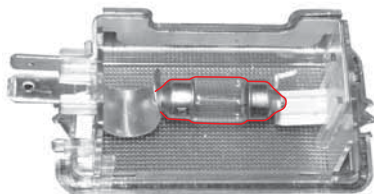







## ОГЛАВЛЕНИЕ

- **УХОД ЗА АВТОМОБИЛЕМ** ..... 15-2
  - ПЕРИОД ОБКАТКИ ..... 15-2
  - ЧИСТЯЩИЕ СРЕДСТВА ..... 15-2
  - МОЙКА АВТОМОБИЛЯ ..... 15-3
  - УХОД И ЧИСТКА САЛОНА ..... 15-4
  - ПОВЕРХНОСТИ ИЗ СТЕКЛА ..... 15-5
  - УХОД ЗА ВНЕШНИМ ВИДОМ АВТОМОБИЛЯ  
..... 15-5
  - ЗАЩИТА ОТ КОРРОЗИИ ..... 15-6
- **УХОД ЗА АВТОМОБИЛЕМ ПРИ  
ТЕМПЕРАТУРЕ НИЖЕ 0°C (32°F)** ..... 15-8
  - УХОД ЗА АВТОМОБИЛЕМ ПРИ ТЕМПЕРАТУРЕ  
НИЖЕ 0°C (32°F) ..... 15-8
  - ПУСК ДВИГАТЕЛЯ И ДВИЖЕНИЕ АВТОМОБИЛЯ  
В ЗИМНИЙ ПЕРИОД ..... 15-9
  - ПАРКОВКА АВТОМОБИЛЯ В ЗИМНИЙ ПЕРИОД  
..... 15-9
  - ДРУГИЕ СОВЕТЫ ПО ТЕХНИЧЕСКОМУ  
ОБСЛУЖИВАНИЮ ..... 15-10
- **ВАЖНЫЕ МЕРЫ БЕЗОПАСНОСТИ** ..... 15-11
  - ПЕРЕД НАЧАЛОМ ДВИЖЕНИЯ АВТОМОБИЛЯ  
..... 15-11
  - ВО ВРЕМЯ ДВИЖЕНИЯ ..... 15-13
  - ЗАПРЕЩЕНИЕ НЕСАНКЦИОНИРОВАННЫХ  
МОДИФИКАЦИЙ ..... 15-18

0

1

2

3

4

5

6

7

8

9

10

11

12

13

14

15

16

## ПЕРИОД ОБКАТКИ



Для данного автомобиля отсутствуют строгие правила обкатки. Однако если вы хотите, чтобы ваш автомобиль служил долго, потреблял мало топлива и эффективно работал, соблюдайте следующие простые меры для первых 1000 км пробега.

- После запуска двигатель должен разогреться.
- Избегайте резкого старта, ускорения или продолжительного движения на высокой скорости.
- Не допускайте работы двигателя на слишком высоких оборотах.
- При движении автомобиля время от времени изменяйте скорость, стараясь не превышать возможности двигателя.
- Избегайте перегрузки при движении вверх по склону.

## ЧИСТЯЩИЕ СРЕДСТВА

При использовании различных чистящих средств и иных химических веществ для чистки автомобиля внутри и снаружи обязательно следуйте указаниям производителя. Некоторые чистящие средства могут быть ядовитыми или воспламеняющимися; их неправильное использование может привести к травмам или повреждениям.

При чистке автомобиля внутри и снаружи не пользуйтесь летучими очищающими растворителями, например: ацетоном, разбавителем лаков, растворителями для лаков; чистящими веществами, например, хозяйственным мылом, отбеливателями, раскислителями, за исключением средств для чистки тканей или выведения пятен. Никогда не используйте для чистки четыреххлористый углерод, бензин, бензол или керосин. Откройте в автомобиле все двери при чистке салона с помощью чистящих средств или иных химических веществ. Интенсивное воздействие вредных испарений может привести к недомоганиям, возникновение которых более вероятно в небольшом непрветриваемом пространстве. Чтобы не допустить возможное обесцвечивание светлых сидений, не допускайте соприкосновения материалов, окрашенных линяющими красками, с материалом сидений, если они не высохли полностью. Это относится к материалам, из которых изготавливается одежда (например, окрашенные хлопчатобумажные ткани, вельвет, кожа и замша), к декоративной бумаге и т. п.

## МОЙКА АВТОМОБИЛЯ

Во избежание коррозии необходимо незамедлительно вымыть автомобиль после проезда по побережью (дороге с соевым покрытием), по дороге, обработанной химическими антигололедными реагентами (хлорид кальция), по области выброса в атмосферу промышленных отходов или просто по пыльной или грязной дороге. Автомобиль также необходимо вымыть после попадания на лакокрасочное покрытие сока растений и птичьего помета.

Не мойте автомобиль под прямым солнечным светом. Всегда мойте автомобиль в тени. Если автомобиль был долго припаркован в солнечном месте, перед мойкой дайте ему остыть.

### Способ мытья

1. Тщательно ополосните автомобиль прохладной водой, чтобы удалить пыль и частицы грязи.
2. Тщательно вымойте автомобиль мягким раствором мыла или мощного средства и теплой воды. Мойте автомобиль сверху вниз.
3. Убедитесь в отсутствии на покрытии пятен от сока растений, дегтя и других материалов. Удалите пятна, соблюдая осторожность, чтобы не повредить лакокрасочное покрытие.
4. Удалите влагу мягкой тканью. При обнаружении выбоин от камней или царапин на поверхности заретушируйте их для предотвращения коррозии.

#### **ОСТОРОЖНО**

Во время мойки в автоматической установке для мойки машин возможно повреждение воздушного спойлера.

### Мойка бампера

1. Сначала смойте пыль или грязь губкой, смоченной водой.
2. Если на бампере имеются пятна машинного масла или других смазочных материалов, отмойте их мыльной водой.

#### **ОСТОРОЖНО**

Запрещается использовать абразивный воск и сильнодействующие очистители, например металлические мочалки, так как при этом можно поцарапать лакокрасочное покрытие.

0

1

2

3

4

5

6

7

8

9

10

11

12

13

14

15

16

0  
1  
2  
3  
4  
5  
6  
7  
8  
9  
10  
11  
12  
13  
14  
15  
16

## УХОД И ЧИСТКА САЛОНА



Современные материалы очень важно правильно чистить, используя при этом только определенные чистящие средства. Несоблюдение этих требований может привести к образованию пятен, следов воды или разводов, которые сложно вывести в дальнейшем.

Пыль и грязь, налипшую на ткань в салоне, следует удалять пылесосом или мягкой щетинной щеткой. Регулярно протирайте материал чистой влажной тряпкой. Небольшие пятна или загрязнение можно очистить с помощью чистящих средств.

### Уход за ремнем безопасности

- Ремни безопасности должны быть сухими и чистыми.
- Мойте ремни безопасности теплой водой и мягким мылом.
- Не отбеливайте и не окрашивайте ремни безопасности, так как от этого они могут испортиться.

### Уход за салоном

Для чистки используйте сухую ткань.

- Для мытья синтетической резины и пластика используйте теплую воду и мыло, затем протрите поверхности влажной тканью, не содержащей мыльной воды.
- Удалите влагу сухой тканью.
- Для удаления пыли с коврикков и сидений используйте пылесос.
- В случае серьезного загрязнения коврикков используйте ткань и мягкий раствор моющего средства.



#### ОСТОРОЖНО

- Воздействие химических материалов приводит к обесцвечиванию поверхности и деформации отделки салона.
- Во время чистки отделки салона запрещается использовать ацетон, эмаль или отбеливатель.

## ПОВЕРХНОСТИ ИЗ СТЕКЛА

Необходимо регулярно чистить поверхности из стекла. Удаляйте пыль и следы табачного дыма при помощи обычных стеклоочистителей или жидких моющих средств.

Никогда не чистите стекла автомобиля абразивными чистящими средствами, так как они могут поцарапать стекло. При чистке внутренней стороны заднего стекла абразивными чистящими средствами можно повредить систему предотвращения запотевания окон. Не приклеивайте переводные картинки на внутреннюю сторону заднего стекла, так как не исключено, что впоследствии их придется отскрести.

### Чистка наружной поверхности ветрового стекла

Если после использования омывателя ветрового стекла ветровое стекло все еще остается грязным, или если во время движения автомобиля щетки стеклоочистителя издадут звуки при работе, это значит, что ветровое стекло или щетки стеклоочистителя запачканы воском или другим веществом; протрите наружную часть ветрового стекла чистящим порошком или аналогичным неабразивным чистящим средством. Ветровое стекло считается чистым, если при споласкивании водой на нем не образуются капли.

#### ОСТОРОЖНО

Не очищайте ветровое стекло масляной тканью или тканью, содержащей воск. Это может вызвать шум или вибрации при работе стеклоочистителей, ухудшить обзор в ночное время. Кроме того, ветровое стекло может не очищаться полностью во время дождя.

## УХОД ЗА ВНЕШНИМ ВИДОМ АВТОМОБИЛЯ

### Наружное покрытие

Покрытие автомобиля придает ему долговечность и глубину цвета, блеск и отличный внешний вид в целом.

### Мойка автомобиля

Лучший способ сохранить отличный внешний вид автомобиля – это часто его мыть.

Мойте автомобиль теплой или холодной водой.

Не мойте автомобиль горячей водой; не мойте его под прямым солнечным светом. Не мойте автомобиль жестким мылом или химическим моющим средством.

Все моющие средства следует тщательно смывать с поверхности автомобиля, чтобы они не оставались на его поверхности после мойки.

Автомобили Ssangyong спроектированы для работы в обычных условиях окружающей среды и могут выдержать различные погодные условия. Однако при необычных условиях, например, при мойке автомобиля под давлением, вода может попасть внутрь автомобиля.

### Полировка и вощение

Для удаления остатков загрязнения с поверхности автомобиля рекомендуется регулярно производить полировку и вощение поверхности. Одобренную к использованию продукцию можно приобрести у дилера либо в авторизованном сервисном центре Ssangyong.

#### ОСТОРОЖНО

Запрещается использовать воск, содержащий абразивные вещества. Лакокрасочное покрытие (включая поверхность бампера) может быть повреждено.

0

1

2

3

4

5

6

7

8

9

10

11

12

13

14

15

16

## 0 **Защита наружных блестящих металлических деталей**

1 Чтобы блестящие металлические детали не утратили свой блеск, их следует регулярно чистить. Особенно тщательно следует чистить алюминиевые детали. Чтобы избежать повреждения защитной отделки, не используйте для чистки полироль для автомобилей или хромированных поверхностей, пар или едкое мыло. На все блестящие металлические детали рекомендуется наносить воск.

## 5 **Чистка колес из алюминия, колес из легких сплавов и колпаков**

6 Чтобы сохранить отличный внешний вид колес и колпаков, их следует очищать от дорожной грязи и/или соли для дорог. Следует регулярно мыть эти детали. Не используйте абразивные чистящие средства или щетки, так как они могут повредить покрытие. Диски колес, особенно алюминиевые и хромированные, необходимо регулярно мыть мягким мыльным раствором для предотвращения коррозии. Для удаления налипшей земли используйте неабразивное чистящее средство, не содержащее кислот. Запрещается использовать наждачную бумагу, металлические губки или щетинные щетки. Не пользуйтесь услугами автоматических моек, в которых используются кислотные растворы, повреждающие защитный слой дисков колес.

11 Во избежание коррозии необходимо мыть автомобиль после проезда по побережью или по дороге, обработанной химическими антигололедными реагентами (хлорид натрия).

### **ОСТОРОЖНО**

Никогда не используйте кислотные или щелочные растворы для очистки дисков из легких сплавов или алюминия. В противном случае можно повредить защитный слой.

## **ЗАЩИТА ОТ КОРРОЗИИ**

Конструкция вашего автомобиля предусматривает защиту от коррозии. Большинство деталей автомобиля покрыты специальным защитным покрытием, обеспечивающим поддержание хорошего внешнего вида автомобиля, прочности и надежности работы. На прочность некоторых деталей, которые обычно не видны (так как расположены в двигательном отсеке и днище автомобиля) коррозия на поверхности не оказывает влияния. В связи с этим защита от коррозии для этих деталей не нужна и не используется.

## **Повреждение листового металла**

Если в результате повреждения возникает необходимость отремонтировать или заменить панель кузова, убедитесь, что при ремонте или замене детали покрываются соответствующими антикоррозийными средствами в целях восстановления защиты от коррозии. (Смотрите также раздел «Повреждение покрытия» на следующей странице.)

## **Остатки инородных веществ**

Хлорид кальция и другие соли, противогололедные вещества, жидкий битум и смола (в том числе смола деревьев), помет птиц, химические вещества из промышленных дымовых труб могут повредить покрытие автомобиля, если останутся на окрашенной поверхности. В некоторых случаях недостаточно просто вымыть автомобиль, чтобы удалить все загрязнения. Могут понадобиться различные чистящие средства. При использовании химических чистящих средств убедитесь, что их можно использовать на окрашенных поверхностях.

## Повреждение покрытия

Сколы от камней, трещины или глубокие царапины покрытия следует сразу же устранять. Оголенный металл подвержен интенсивной коррозии, для устранения которой может потребоваться дорогостоящий ремонт. Следы сколов и царапины можно устранить с помощью автомобильной краски. Более крупные повреждения покрытия следует устранять в мастерской кузовных работ и окраски вашего дилера либо в авторизованном сервисном центре Ssangyong.

## Техническое обслуживание нижней части корпуса автомобиля

В нижней части корпуса автомобиля могут собираться коррозирующие вещества, используемые для удаления льда и снега, а также для контроля запыленности. Если не удалить эти вещества, некоторые детали, расположенные в нижней части корпуса, такие как топливопровод, рама, металлический пол и система выпуска отработавших газов, могут подвергнуться коррозии (заржаветь), несмотря на нанесенную защиту от коррозии. Рекомендуется смывать эти вещества с нижней части корпуса автомобиля как минимум раз в год (весной). Следует тщательно очищать все области скопления грязи.

Перед началом мойки следует разрыхлить засохшую грязь, скопившуюся в закрытых частях рамы. Данную процедуру может выполнить дилер либо авторизованный сервисный центр Ssangyong.

### ОСТОРОЖНО

- При мойке двигателя смываются остатки топлива, смазки или масла. Поэтому выполнять эту процедуру необходимо только у дилера либо в авторизованном сервисном центре Ssangyong, так как их отсек для мойки автомобилей оснащен маслоотделителем.
- Утилизация использованного моторного масла, тормозной жидкости, жидкости коробки передач, антифриза, батарей и шин должна производиться при участии заводов по переработке отходов, расположенных в данном регионе, или поставщика, который обязан произвести утилизацию перечисленных выше средств или деталей при их замене.
- Перечисленные выше жидкости и детали не следует выбрасывать в бытовые мусорные контейнеры или сливать в водосток.
- Каждый человек должен заботиться о состоянии окружающей среды.
- Внесите свой вклад в экологическую защиту вашего региона.

0

1

2

3

4

5

6

7

8

9

10

11

12

13

14

15

16



## УХОД ЗА АВТОМОБИЛЕМ ПРИ ТЕМПЕРАТУРЕ НИЖЕ 0°C (32°F)

Зимой движение часто происходит в неблагоприятных дорожных условиях. В связи с этим необходимо должным образом подготовиться к сложной ситуации на дорогах.

Перед поездкой по пригородной и сельской местности или перед поездкой во время снегопада следует взять с собой пакеты песка, цепи противоскольжения, лопату и старую одежду.

### Охлаждающая жидкость

До наступления холодов следует проверить уровень охлаждающей жидкости.

Обычная охлаждающая жидкость представляет собой смесь мягкой воды и антифриза в пропорции 50/50.

Если долить в бачок для охлаждающей жидкости только воду, это может привести к серьезному повреждению двигателя и системы охлаждения автомобиля в случае замерзания воды.

#### ОСТОРОЖНО

- При поставке автомобиля в систему охлаждения залит всесезонный антифриз.
- Перед добавлением охлаждающей жидкости убедитесь, что она представляет собой смесь мягкой воды и антифриза в пропорции 50/50.
- Используйте только охлаждающую жидкость Ssangyong.

### Жидкость омывателя

Используйте оригинальные жидкости омывателя, не замерзающие при отрицательной температуре.

При использовании нерекомендованной жидкости омывателя есть вероятность, что в ней образуется лед. Это приведет к повреждению мотора стеклоочистителя, что снижает безопасность движения.

### Моторное масло

При поставке автомобиля в двигатель залито всесезонное масло.

### Шины

Для движения в зимних условиях, по скользкой или заснеженной дороге, рекомендуется использовать зимние шины. Перед движением по скользкой или заснеженной дороге установите зимние шины.

#### ОСТОРОЖНО

- При движении автомобиля с зимними шинами следует ехать с меньшей скоростью, чем обычно.
- Правильно установите цепи противоскольжения. В противном случае цепи могут повредить корпус автомобиля.

### Кондиционер

Если кондиционер не используется в течение определенного периода, внутренние уплотнения могут стать жесткими из-за отсутствия смазки в течение длительного времени. Это может привести к утечке хладагента или появлению ржавчины, а также к неисправности кондиционера.

Для обеспечения оптимального рабочего состояния кондиционера рекомендуется еженедельно включать его на 5–10 минут в любое время года.

#### ОСТОРОЖНО

Не извлекайте хладагент из кондиционера в зимний период, несмотря на то, что кондиционер в этот период не используется.

## ПУСК ДВИГАТЕЛЯ И ДВИЖЕНИЕ АВТОМОБИЛЯ В ЗИМНИЙ ПЕРИОД

### Пуск двигателя в зимний период

В зимний период двигатель испытывает повышенное сопротивление трансмиссии; понижается мощность аккумуляторной батареи и стартера. В связи с этим к запуску двигателя в условиях низких температур предъявляются определенные требования.

На надежность пуска двигателя при эксплуатации в условиях низких температур в особенности влияет вязкость применяемого масла и качество применяемого топлива.

#### **ОСТОРОЖНО**

Не начинайте движение сразу после пуска двигателя, он должен прогреться. Это увеличит срок службы двигателя и способствует безопасности движения.

### Движение автомобиля в зимний период

Расстояние между вашим автомобилем и следующим впереди автомобилем должно быть как минимум в два раза больше, чем в обычных условиях. При остановке автомобиля перейдите на меньшую скорость и используйте торможение двигателем.

Следует избегать внезапного ускорения, торможения или резких движений рулевого колеса.

## ПАРКОВКА АВТОМОБИЛЯ В ЗИМНИЙ ПЕРИОД

При включенном стояночном тормозе в зимний период на деталях тормозной системы может образовываться лед, что может затруднить движение автомобиля. При парковке на подъеме или спуске прежде всего используйте стояночный тормоз. Переместите рычаг переключения передач в положение "1", или "R" (для автомобилей с механической трансмиссией), или в положение "P" (для автомобилей с автоматической коробкой передач). Установите под колеса подпорки и снимите автомобиль со стояночного тормоза.

#### **ВНИМАНИЕ**

При формировании льда на системе стояночного тормоза попытка привести автомобиль в движение, не удалив лед, может привести к повреждению автомобиля. Подождите, пока лед не растает, и плавно начните движение.

0

1

2

3

4

5

6

7

8

9

10

11

12

13

14

15

16

## 0 ДРУГИЕ СОВЕТЫ ПО ТЕХНИЧЕСКОМУ 1 ОБСЛУЖИВАНИЮ

2 После движения по дороге, покрытой хлоридом кальция (солью),  
3 следует как можно скорее вымыть днище автомобиля, чтобы  
4 предотвратить образование ржавчины.

5 При парковке автомобиля на покрытой снегом дороге на  
6 тормозной системе может образоваться лед. Лед ухудшает  
7 тормозные характеристики автомобиля. В этом случае следует  
8 двигаться на низкой скорости и часто использовать тормоз, чтобы  
9 убрать лед. После восстановления нормальных тормозных  
10 характеристик автомобиля можно двигаться с обычной скоростью.

### 11 ВНИМАНИЕ

- 12 • Если включить выключатель стеклоочистителя, когда на  
13 щетках стеклоочистителя образовался лед, это может  
14 привести к повышенным нагрузкам и повреждению мотора  
15 стеклоочистителя. Не пользуйтесь стеклоочистителем, если  
16 на щетках стеклоочистителя образовался лед.
- При движении по заснеженной дороге над колесами может  
скопиться большое количество снега. Это ухудшает  
подвижность рулевого колеса. В связи с этим следует часто  
убирать снег.

## Движение автомобиля, работающего на дизельном топливе, в зимний период

При чрезвычайно низкой температуре керосин, химическое  
вещество, входящее в состав дизельного топлива, может  
отделиться от дизельного топлива. Это затрудняет запуск  
двигателя. В целом, для беспроблемного пуска в холодное  
время года следует оставлять машину в теплом гараже. По  
возможности заполняйте топливный бак после каждой поездки,  
чтобы предотвратить формирование льда в топливной системе.

### ОСТОРОЖНО

- Меняйте моторное масло и топливный фильтр в соответствии  
с графиком планового технического обслуживания.  
Загрязненное моторное масло становится вязким, что  
затрудняет запуск двигателя.

## ПЕРЕД НАЧАЛОМ ДВИЖЕНИЯ АВТОМОБИЛЯ

В целях безопасности и для обеспечения комфорта при движении автомобиля состояние деталей автомобиля следует проверять до начала движения.

### ОСТОРОЖНО

Для осмотра автомобиля следует припарковать его на ровной поверхности и проверять его в следующем порядке:

## Проверка деталей, которые могут быть неисправны

Проверьте детали, которые могут быть неисправны, и определите, представляет ли неисправность опасность во время движения.

### ВНИМАНИЕ

Если вы не можете однозначно определить с исправностью автомобиля, вам необходимо связаться с дилером Ssangyong, который поможет вам определить необходимость доставки вашего автомобиля в ремонт с помощью эвакуатора либо даст рекомендации продолжить движение на автомобиле до ближайшего дилерского центра Ssangyong.

## Проверка внешнего вида автомобиля

- Проверьте давление в шинах.
- Убедитесь, что боковые зеркала и номерной знак не загрязнены и не повреждены.
- Убедитесь, что фары не загрязнены и не повреждены.
- Проверьте, нет ли под автомобилем пятен масла.

## Проверка условий движения автомобиля:

- Положение зеркала заднего вида.
- Включение тормоза и стояночного тормоза.
- Все индикаторы.
- Все осветительные приборы.
- Положение водительского сиденья.
- Проверьте исправность передних фар, задних фар, подсветки номерного знака, фонарей заднего хода, указателей поворота и стоп-сигналов.

### ОСТОРОЖНО

Вы можете проверить исправность фар и ламп по отражению света на стене или в зеркалах, или попросите другого человека помочь вам.

## Проверка двигателя

Проверьте следующее:

- Масло двигателя.
- Жидкость для механизма усилителя рулевого управления.
- Тормозную жидкость.
- Систему охлаждения.
- Приводной ремень.

0

1

2

3

4

5

6

7

8

9

10

11

12

13

14

15

16

0

1

## Всегда используйте ремень безопасности

2

Водитель и все пассажиры всегда должны быть пристегнуты ремнями безопасности.

3

### ВНИМАНИЕ

4

- Дети, беременные или кормящие женщины, не пристегнувшие или неправильно пристегнувшие ремни безопасности, могут сильно пострадать в случае аварии. Всегда используйте ремни безопасности, как описано в руководстве.
- Внимательно изучите разделы, в которых описывается эксплуатация сидений, ремней безопасности и подушек безопасности.

5

6

7

8

9

## Забота о безопасности детей

### ► Дети должны находиться на заднем сиденье

10

Дети должны находиться на заднем сиденье; таким образом они не будут мешать водителю управлять автомобилем.

11

### ► Не разрешайте детям регулировать устройства для обеспечения комфорта и защитные устройства

12

13

Когда в автомобиле находится ребенок, взрослые должны следить за дверьми, окнами, ремнями безопасности и сиденьями, чтобы ребенок не повредил руки, ноги или шею.

14

15

16

## Не оставляйте ребенка одного в автомобиле

Ребенок, находящийся один в автомобиле, может случайно запустить двигатель, вызвать пожар или создать иную аварийную ситуацию.

### ВНИМАНИЕ

- Летом температура в салоне автомобиля повышается из-за воздействия прямого солнечного света; ребенок, не умеющий регулировать различные устройства в салоне, может задохнуться.
- Не оставляйте ребенка одного в автомобиле.

## ВО ВРЕМЯ ДВИЖЕНИЯ

### При возникновении проблемы во время движения автомобиля

- Если загорается какой-либо индикатор, немедленно остановите автомобиль в безопасном месте и примите соответствующие меры.
- При сильном ударе о поверхность дороги немедленно остановите автомобиль в безопасном месте и проверьте, не произошли ли утечка топлива, разлив тормозной жидкости или другие повреждения днища автомобиля.
- При проколе шины во время движения автомобиля не теряйте самообладание, крепко держите рулевое колесо, медленно сбавьте скорость, аккуратно нажав на педаль тормоза, и остановите автомобиль в безопасном месте.

#### ВНИМАНИЕ

Если передняя подвеска и шины сильно повреждены в результате удара о поверхность дороги, и у вас возникли проблемы при управлении автомобилем (рулевое колесо ходит вверх/вниз, вправо/влево, по кругу), следует немедленно обратиться к ближайшему дилеру или в ближайший авторизованный сервисный центр Ssangyong.

### Избегайте лишних движений при езде

- Во время движения автомобиля не поворачивайте ключ зажигания, когда в этом нет необходимости. В противном случае тормоза и рулевое колесо не будут работать.
- Во время движения автомобиля не просовывайте руки сквозь рулевое колесо, чтобы дотянуться до какой-либо кнопки. Вы можете потерять управление автомобилем и попасть в аварию.

### Парковка в безопасном месте

Не припарковывайте автомобиль в местах хранения или скопления сена, листья, бумаги, тряпок, масла и других легковоспламеняющихся материалов.

#### ОСТОРОЖНО

Во время или сразу же после движения автомобиля глушитель и выхлопная труба разогреваются до высокой температуры; воспламеняющиеся вещества рядом с автомобилем могут привести к возгоранию.

### Выключайте двигатель во время сна в автомобиле

Вы можете случайно переместить рычаг переключения передачи или нажать на педаль акселератора, что может привести к аварии; поэтому следует выключать двигатель.

#### ОСТОРОЖНО

При повторном нажатии на педаль акселератора двигатель и выхлопная труба перегреваются, что может привести к возникновению пожара.

### Выключайте двигатель, когда вы выходите из автомобиля

- Выключайте двигатель и закрывайте двери.
- Не оставляйте в автомобиле ценные вещи. Не оставляйте ребенка одного в автомобиле.

0

1

2

3

4

5

6

7

8

9

10

11

12

13

14

15

16

0

## Движение автомобиля только после запуска двигателя

Начинайте движение автомобиля только после запуска двигателя.

1

2

### **ВНИМАНИЕ**

Движение автомобиля под уклон, только по инерции при выключенном двигателе, может привести к аварии.

3

4

## Парковка на склоне (в направлении вниз)

После включения стояночного тормоза установите рычаг переключения передач в положение заднего хода (для автомобилей с механической коробкой передач) или установите рычаг селектора в положение **P** (для автомобилей с автоматической коробкой передач).

6

7

8

9

### **ОСТОРОЖНО**

Установите подпорки под колеса.

10

11

## Парковка на склоне (в направлении вверх)

После включения стояночного тормоза установите рычаг переключения передач в положение первой передачи (для автомобилей с механической коробкой передач) или установите рычаг селектора в положение **P** (для автомобилей с автоматической коробкой передач).

13

14

15

### **ОСТОРОЖНО**

Установите подпорки под колеса.

16

## Парковка или остановка в закрытом месте

При парковке или остановке в закрытом месте выключите двигатель.

### **ВНИМАНИЕ**

Если не выключить двигатель, оставив автомобиль в закрытом месте (например в гараже или в ином месте, в котором не производится вентиляция воздуха), это может привести к смерти от отравления угарным газом.

## При движении автомобиля задним ходом

При движении автомобиля задним ходом следите за тем, чтобы по ходу движения автомобиля не находились дети и не было каких-либо препятствий.

## Движение автомобиля во время дождя

Во время дождя поверхность дороги становится влажной и уменьшается сила сцепления шины с дорогой; в связи с этим при движении автомобиля в таких условиях следует проявлять особую осторожность.

### **ОСТОРОЖНО**

При движении по влажной дороге на высокой скорости сила сцепления шин с дорогой значительно уменьшается; если шины не приспособлены для движения по влажной дороге, автомобиль может начать скользить, и вы потеряете контроль над рулем и тормозами.

После движения по лужам или после мытья автомобиля во время движения на низкой скорости несколько раз несильно нажмите на педаль тормоза, чтобы убедиться, что тормоза работают нормально.

## Не оставляйте в автомобиле вещи, которые мешают управлять автомобилем

### ВНИМАНИЕ

- Не оставляйте в автомобиле воспламеняющиеся предметы (зажигалки или аэрозоли). Они могут привести к пожару или взрыву.
- Не кладите никакие предметы под ноги водителю; не кладите на пол толстый коврик, так как это может помешать при нажатии на педаль тормоза, сцепления или акселератора.

## Использование торможения двигателем при продолжительном движении по инерции

При частом нажатии на педаль тормоза могут перегреться детали тормозной системы, что приводит к ухудшению их работы. При продолжительном движении по инерции переключитесь на пониженную передачу и нажмите на педаль тормоза, одновременно с этим используя эффект торможения двигателем.

### ПРИМЕЧАНИЕ

Торможение двигателем приводит к снижению скорости автомобиля, если педаль акселератора не нажата; при переключении на более низкую передачу эффект такого тормозящего усилия увеличивается.

## Всегда гасите сигареты

- Обязательно полностью гасите все сигареты и спички, и лишь затем бросайте их в пепельницу.
- Следите за тем, чтобы в пепельнице не накапливалось много окурков или других легковоспламеняющихся предметов.

### ОСТОРОЖНО

В целях безопасности не курите во время управления автомобилем.

## Использование аксессуаров

Не прикрепляйте различные аксессуары или иные ненужные предметы на окна автомобиля, так как они могут помешать вам при управлении автомобилем.

Прикрепленные аксессуары могут сыграть роль линзы и вызвать возгорание или привести к аварии.

## Проверяйте охлаждающую жидкость с осторожностью

Никогда не открывайте крышку бачка для охлаждающей жидкости, когда двигатель горячий.

Горячий пар или жидкость могут брызнуть вверх, что может привести к ожогам лица и тела.

## Всегда используйте оригинальные детали производства Ssangyong

- В целях безопасности и обеспечения высокой производительности автомобиля используйте только определенные детали или детали производства Ssangyong.
- Вы сможете определить нужные детали по номерам и пломбе.

### ОСТОРОЖНО

- Данная гарантия не распространяется на неисправности, вызванные использованием деталей, приобретенных не у Ssangyong.
- На деталях производства Ssangyong имеется соответствующая голограмма.

0

1

2

3

4

5

6

7

8

9

10

11

12

13

14

15

16



## 0 Движение автомобиля по снежной или обледенелой дороге

- 1 • Переключитесь на самую низкую передачу и сбавьте скорость.
- 2 • В связи с увеличением тормозного пути необходимо увеличить интервал до впереди идущего автомобиля.
- 3 • При резком ускорении или торможении автомобиль начнет скользить, что может привести к аварии. Следует управлять автомобилем с максимальной осторожностью. При торможении следует использовать торможение двигателем; использовать тормоз следует только после значительного уменьшения скорости.
- 4 • При движении вниз по склону по скользкой дороге используйте торможение двигателем и сбавьте скорость.

### 7 ОСТОРОЖНО

8 При движении по снежной или обледенелой дороге в целях безопасности используйте зимние шины.

## 9 Движение автомобиля по дорогам, покрытым песком или грязью

- 10 • При движении по дорогам, покрытым песком или грязью, необходимо максимально снизить скорость.
- 11 • Во время движения следует избегать резкого торможения или ускорения, так как в противном случае автомобиль может застрять в песке или грязи.
- 12 • Если автомобиль застрял в песке или грязи, подложите камень или кусок дерева под застрявшее колесо, несильно нажмите на педаль акселератора и аккуратно переключайтесь с передней передачи на заднюю, и наоборот, чтобы автомобиль выбрался с помощью силы инерции.

### 13 ОСТОРОЖНО

- 14 • Если автомобиль застрял в снегу, песке или в грязи, и вы не можете выбраться, не нажимайте педаль акселератора несколько раз. Извлеките автомобиль, по возможности, с помощью другого автомобиля.

## 15 Движение автомобиля по грунтовым или горным дорогам

- 16 • Перед началом движения проверьте дорожные условия; проверьте, не заканчивается ли дорога тупиком, и достаточно ли на ней места для разворота.
- 17 • При движении по дороге, покрытой песком или сухой грязью, автомобиль может начать скользить. По такой дороге следует ехать на ровной низкой скорости.
- 18 • При движении по внешней стороне горной дороги существует опасность сойти с трассы.
- 19 • При движении по склону не переключайте передачу; двигайтесь на низкой скорости, используя торможение двигателем.

## 20 Движение по воде

- 21 • Если вода попадет в электрическую систему или двигатель автомобиля, это может привести к серьезному повреждению автомобиля. Не следует ездить по слишком глубоким лужам.
- 22 • Если движение по воде неизбежно, выберите мелководное место, чтобы отверстие выхлопной трубы оставалось выше уровня воды, и двигайтесь на низкой скорости.
- 23 • Перед движением по воде выйдите из автомобиля и проверьте дно реки. Если дно покрыто песком или большими камнями, не следует по нему ехать.
- 24 • Если несколько автомобилей подряд движутся по воде, движущийся впереди автомобиль может застрять; будьте осторожны и по возможности выберите другое место.

### ► При движении по воде

- Если во время движения по воде двигатель останавливается, не пытайтесь его завести повторно. Автомобиль следует отбуксировать.
- Особенно следите за тем, чтобы вода не попала в двигатель через воздухоочиститель.
- При движении по воде никогда не меняйте скорость.

#### ВНИМАНИЕ

При попадании воды в тормозную систему работа тормозов ухудшается. После движения по воде следует двигаться на низкой скорости и несколько раз нажать педаль тормоза, чтобы тормозные колодки и диски высохли за счет теплоты трения. Проверьте исправность тормозов, прежде чем продолжить движение.

#### ВНИМАНИЕ

После движения автомобиля через водное препятствие, его электрооборудование, узлы и агрегаты необходимо проверить у официального дилера или в авторизованном сервисном центре Ssangyong. Попадание воды в электрооборудование, узлы и агрегаты автомобиля может привести к их серьезным неисправностям. Гарантия не распространяется на случаи неисправности электрооборудования, узлов и агрегатов вследствие попадания в них воды.

### ► Проверка автомобиля после движения по воде

- Проверьте все стороны автомобиля, трансмиссию, ступицы колеса, карданный вал, уровень масла и жидкостей, а также днище; при обнаружении проблем автомобиль необходимо проверить у официального дилера или в авторизованном сервисном центре Ssangyong.
- Проверьте все фары и другие электрические устройства. При необходимости замените неисправные компоненты и проверьте автомобиль у официального дилера или в авторизованном сервисном центре Ssangyong.

- Проверьте состояние корпуса и днища автомобиля; при обнаружении проблем немедленно проверьте автомобиль у официального дилера или в авторизованном сервисном центре Ssangyong.
- Если кузов автомобиля сильно загрязнен, вымойте автомобиль, чтобы защитить его.

### Движение вверх по склону

Выберите положение рычага переключения передач в соответствии с дорожными условиями.

#### ВНИМАНИЕ

При внезапном торможении двигателем на обледенелой или скользкой дороге вы можете потерять контроль над автомобилем и попасть в аварию. Сначала значительно сбавьте скорость, затем используйте торможение двигателем.

- При движении по крутому склону переключитесь на самую низкую передачу, чтобы повысить эффективность торможения двигателем.

#### ВНИМАНИЕ

При частом использовании тормозов при движении по длинному склону тормоза могут перегреться, что приведет к понижению их эффективности и, возможно, к аварии. При движении по длинному склону используйте не только тормоза, но и торможение двигателем.

#### ОСТОРОЖНО

Внезапное торможение двигателем при движении на высокой скорости может привести к повреждению двигателя. Сбавьте скорость автомобиля, затем переключите передачу на более низкую.

0

1

2

3

4

5

6

7

8

9

10

11

12

13

14

15

16

0

1

2

3

4

5

6

7

8

9

10

11

12

13

14

15

16

## Движение по шоссе

- Перед движением на шоссе прослушайте прогноз погоды, тщательно подготовьтесь и проверьте уровень топлива, тормозную систему, систему охлаждения и шины.
- Обязательно следует двигаться, не превышая разрешенной скорости.
- Следует двигаться, соблюдая безопасную дистанцию, а также избегать резких поворотов рулевого колеса.
- Дождь и снег являются неблагоприятными погодными условиями, при которых рекомендуется увеличить безопасную дистанцию в два раза. Рекомендуется также в два раза снизить скорость.

### ОСТОРОЖНО

Не допускайте продолжительной работы двигателя на холостом ходу – это приводит к расходу топлива и загрязнению окружающей среды.

- По возможности первые 2 км пути следует двигаться на низкой скорости.
- Не следует чрезмерно загружать автомобиль ненужными вещами.
- Избегайте быстрого ускорения или внезапного торможения; автомобиль должен двигаться с постоянной скоростью.
- При продолжительной парковке или остановке следует выключать двигатель.
- Шины должны находиться под определенным давлением.
- Старайтесь поддерживать автомобиль в хорошем состоянии; для этого его следует периодически проверять и производить техническое обслуживание.

## ЗАПРЕЩЕНИЕ НЕСАНКЦИОНИРОВАННЫХ МОДИФИКАЦИЙ

Данный автомобиль содержит различные современные электронные устройства и устройства управления. Не рекомендуется производить несанкционированную модификацию этих устройств.

### Модификации предохранителей и электрических цепей

При замене предохранителей используйте только предохранители Ssangyong определенной мощности и не изменяйте электрические цепи автомобиля. Это может привести к возгоранию.

### Запрещение тонирования окон

Такие изменения как тонирование окон могут привести к потере герметичности.

Тонированные стекла ухудшают видимость водителем дороги. Это может стать причиной аварии.

### Использование шин и колес, не рекомендованных производителем

При использовании деталей, не рекомендованных производителем, ухудшается рулевое управление, увеличивается потребление топлива, ухудшается работа тормозной системы, может появиться биение рулевого колеса, что приводит к изнашиванию шин при движении на большой скорости.

### Регулярное выполнение проверок

Следует обязательно проверять автомобиль в соответствии с графиком техосмотра, при необходимости заменять детали и фиксировать информацию об этом в рабочем журнале.



**■ ДЛЯ ЗАМЕТОК** 

Series of horizontal dotted lines for notes.

0

1

2

3

4

5

6

7

8

9

10

11

12

13

14

15

**16**

**А**

0	AQS (система контроля качества воздуха) .....	9-16
1	AV- и навигационная система* ....	11-19
2	Аварийная буксировка .....	12-19
3	Авария или пожар .....	12-26
4	Аккумуляторная батарея .....	13-24

**Б**

5	Блокировка и разблокировка дверей с помощью ключа зажигания .....	2-9
6	Буксировка неисправного автомобиля .....	12-18
7	Буксировка прицепа .....	12-21

**В**

8	Важные меры безопасности .....	15-11
9	Внимание! Предупреждение! .....	7-15
10	Внимание! Предупреждение! .....	9-4
11	Внутреннее зеркало заднего вида. ....	11-5
12	Внутренние выключатели .....	4-2
13	Водительское сиденье .....	7-4
14	Воздушный фильтр .....	13-11
15	Возимые инструменты .....	12-6
16	Воспроизведение музыки с использованием флэш-накопителя USB .....	4-20
	Вспомогательная система для парковки* .....	6-15
	Второй ряд сидений .....	7-10

	Выключатель системы HDC (контроль движения под гору)* .....	4-26
	Выключатель системы круиз-контроля* .....	4-12
	Выключатель системы электронной стабилизации курсовой устойчивости (ESP)* .....	4-28

**Д**

	Двери .....	3-4
	Дверца топливозаправочной горловины .....	3-11
	Дверь багажника/окно двери багажника .....	3-13
	Держатель для чашек в задней части салона/отсек для штетеров/DVD-чейнджер*/отсек для навигационной системы* .....	11-11
	Дизельный двигатель с прямым впрыском .....	1-13
	Дисплей .....	5-8
	Дополнительная система безопасности для детей и беременных женщин .....	8-8
	Дополнительное устройство подогрева .....	9-5

**Е**

	Ежедневный технический осмотр ..	13-2
--	----------------------------------	------

**Ж**

	Жидкость для механизма усиления рулевого управления .....	13-13
	Жидкость омывателя .....	13-23

**З**

	Заднее стекло с подогревом / съемная пепельница .....	11-18
	Задний кондиционер воздуха* (двойная система кондиционирования) .....	9-12
	Замена запасного колеса .....	12-8
	Замена фильтра кондиционера ....	9-14
	Замена щеток стеклоочистителя ...	13-37
	Запуск двигателя и начало движения .....	1-5
	Запуск двигателя с помощью проводов для запуска от внешнего источника .....	12-2
	ЗИМНИЙ (W) / СТАНДАРТНЫЙ (S) РЕЖИМ .....	6-13
	Знак аварийной остановки* .....	12-5

**И**

	Идентификация автомобиля .....	0-8
	Индикатор EBD / индикатор HDC / индикатор "проверь двигатель" (ENGINE CHECK) / индикатор передних противотуманных фар .....	5-17

Индикатор ESP / индикатор иммобилайзера / индикатор зимнего режима / предупреждающий световой сигнал SSPS .....	5-14
Индикатор водоотделителя (только для автомобилей с дизельными двигателями) / осторожно .....	5-10
Индикатор водоотделителя и индикатор проверь двигатель .....	12-16
Индикатор дальнего света / сигнал поворота/индикатор аварийной сигнализации / индикаторы полного привода (4WD) .....	5-18
Индикатор открытой двери / индикатор ABS .....	5-16
Индикатор разогрева (только для дизельных двигателей) .....	5-20
Индикатор тормоза / индикатор круиз- контроля* / индикатор перегрева двигателя / индикатор низкого уровня топлива .....	5-19
Использование ключа .....	2-7
<b>К</b>	
Как пристегнуть ремень безопасности с креплением в трех точках .....	8-5
Как пристегнуть ремни безопасности во втором ряду сидений .....	8-6
Капот двигателя .....	3-10
Карман на спинке сиденья/карман для хранения карт .....	11-12

Ключ дистанционного управления* и ключ зажигания .....	2-2
Кнопка аварийной сигнализации ....	4-25
Кнопка подогрева стекол.....	4-24
Кнопка управления наружным зеркалом заднего вида .....	4-17
<b>Л</b>	
Лампа освещения центральной и задней части салона/верхний поручень .....	11-15
Лампа переднего освещения салона/ отсек для солнцезащитных очков .....	11-14
Лампы освещения салона .....	14-10
Люк на крыше* .....	3-8
<b>М</b>	
Масло корпуса редуктора.....	13-22
Меры предосторожности при смене колес .....	12-13
Меры предосторожности .....	1-7
Меры предосторожности, касающиеся неразрешенных изменений или модификаций .....	1-16
Механическая коробка передач ....	6-2
Многофункциональная станция* ...	4-18
Моторное масло .....	13-6

<b>Н</b>	
Наклон наружного зеркала заднего вида на 3,5° во время движения задним ходом .....	6-17
<b>О</b>	
Обогреватель / кондиционер .....	9-6
Окна .....	3-6
Органы дистанционного управления аудиосистемой и кнопка переключения передач (для автомобилей с автоматической коробкой передач) на рулевом колесе .....	4-30
Отделение для перчаток/Лампа освещения проема .....	11-10
Отделения для хранения вещей и устройства для обеспечения комфорта .....	11-2
Открывание и закрывание .....	3-2
Отображение времени/даты .....	4-19
Отсек для хранения портативного электронного устройства / отсек для квитанций / разъем AV .....	11-6
Охлаждающая жидкость двигателя .....	13-9
Очистка запотевших стекол .....	9-13

0
1
2
3
4
5
6
7
8
9
10
11
12
13
14
15
16



**П**

0	Панель переключателей на облицовке	
1	двери водителя .....	4-16
2	Пассажи́рское сиденье .....	7-9
3	Перед началом поездки .....	1-2
3	Передний держатель для чашек /	
4	прикуриватель .....	11-7
4	Переключатели на центральной	
5	консоли .....	4-31
5	Переключатели над ветровым	
6	стеклом, переключатель освещения	
6	в салоне .....	4-36
7	Переключатель освещения .....	4-4
7	Переключатель стеклоочистителей и	
8	омывателей .....	4-10
8	Переключатель стеклоочистителей и	
9	омывателей .....	4-8
9	Плановое техническое обслуживание	
10	.....	10-3
10	Подушка безопасности .....	8-13
11	Положения рычага селектора .....	6-7
11	Предостережения по использованию	
12	турбокомпрессора .....	10-2
12	Предохранители и реле .....	13-27
13	Предупреждения по использованию	
13	подушки безопасности .....	8-21
14	Предупреждения по использованию	
14	ремня безопасности .....	8-10
15	При перегреве двигателя .....	12-14
16	Приборная панель .....	5-2

Приводной ремень/педа́ль тормоза/	
педаль сцепления .....	13-19
Прослушивание музыки с	
использованием внешнего	
аудиоустройства .....	4-23

**Р**

Размеры .....	0-3
Расположение ламп наружного	
освещения .....	14-3
Расположение узлов в отсеке	
двигателя .....	13-3
Регулировка подсветки панели	
приборов (стекло с антибликовым	
покрытием) .....	5-9
Режим безопасности системы	
(автоматическая коробка передач)	
.....	6-14
Рекомендуемые жидкости и смазочные	
материалы .....	0-2
Ремни безопасности и подушка	
безопасности .....	8-2
Ремни безопасности .....	8-4
Розетка электропитания .....	11-9
Рулевое колесо с возможностью	
изменения угла наклона и звуковой	
сигнал .....	11-4
Рычаг селектора в автоматической	
коробке передач .....	6-4

**С**

Самостоятельное проведение	
технического обслуживания .....	13-38
Свечи зажигания .....	13-26
Сигнализатор незастегнутых ремней /	
индикатор давления масла /	
индикатор подушки безопасности /	
индикатор заряда аккумуляторной	
батареи .....	5-15
Система защиты от угона .....	2-10
Система обогрева /	
кондиционирования воздуха .....	9-2
Система подогрева сиденья* .....	7-14
Система полного привода .....	4-32
Система иммобилайзера* .....	2-5
Снятие блокировки и сброс режима	
безопасности .....	12-17
Снятие запасного колеса .....	12-7
Советы водителям по использованию	
автоматической коробки передач	
.....	6-6
Солнцезащитные козырьки .....	11-13
Стеклоочиститель с датчиком дождя*	
.....	4-9
Стояночный тормоз/ката́литический	
нейтрализатор .....	13-20

## **Т**

Тахометр / спидометр .....	5-6
Технические характеристики .....	0-4
Технические характеристики и эксплуатационная проверка ламп .....	14-2
Технический осмотр турбокомпрессора .....	10-4
Топливный фильтр и водоотделитель (с дополнительным отделителем воды) .....	13-15
Топливный фильтр и насос для подкачки топлива (без дополнительного отделителя воды) .....	13-14
Топливный фильтр .....	13-18
Тормозная жидкость и жидкость для сцепления (для автомобилей с механической коробкой передач) .....	13-21
Тормозная система .....	6-18
Третий ряд сидений .....	7-12

## **У**

Указатель уровня топлива / датчик температуры охлаждающей жидкости .....	5-7
--	-----

Условия, при которых не происходит срабатывание подушек безопасности .....	8-17
Устройства, относящиеся к сиденью .....	7-2
Устройство для снижения эмиссии .....	12-27
Уход за автомобилем .....	15-2
Уход за автомобилем при температуре ниже 0°C (32°F) .....	15-8

## **Ц**

Центральная панель .....	11-8
--------------------------	------

## **Ч**

Что делать при спуске шины .....	12-4
----------------------------------	------

## **Ш**

Шины .....	13-33
------------	-------

## **Я**

Ящик в багажном отделении / багажная сетка .....	11-16
--	-------

0

1

2

3

4

5

6

7

8

9

10

11

12

13

14

15

16



# REXTON II

## Руководство по эксплуатации

---

---

ИЗДАНО  
OVERSEAS SERVICE TEAM  
SSANGYONG MOTOR CO., LTD.

150-3, CHILGOI-DONG, PYUNGTAEK-SI  
GYEONGGI-DO, 459-711 KOREA

ТЕЛЕФОН : 82-31-610-2740  
ФАКС : 82-31-610-3762

---

---

**ПРИМЕЧАНИЕ:**

*Все права защищены.*

*Отпечатано SSANGYONG Motor Co., Ltd. Ни одна из частей этой книги не может быть использована или воспроизведена без письменного разрешения Overseas Service Team.*

